

US Patent Nos.
6,137,629; 6,421,175;
6,532,109; 6,816,308;
7,559,707

Installation/Operating Instructions
220V Access Electric Projection Screen by Draper
Installations-/Betriebsanleitung
Elektrische Projektionsfläche von Draper, Modell "Access"
Instructions d'installation/de fonctionnement
Écran de projection électrique Access 220 V, par Draper

CAUTION: The installation must be wired and connected by a certified electrician.

ACHTUNG: Der Einbau und die Verdrahtung müssen von einem zertifizierten Elektriker vorgenommen werden.

ATTENTION: Le câblage et les branchements de l'installation doivent être effectués par un électricien certifié.

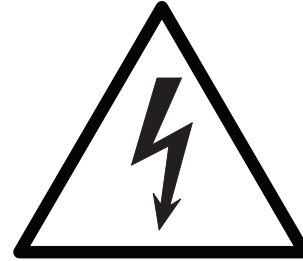

Recommended Installation Hardware and Tools
(NOT INCLUDED)

Empfohlene Bau- und Montageteile und Werkzeuge
(NICHT ENTHALTEN)

Matériel et outils d'installation recommandés
(NON INCLUS)

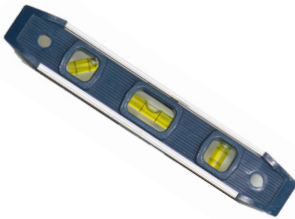

Please Note: The selection of appropriate installation hardware and tools is the responsibility of the installer.

Bitte beachten: Die Auswahl der richtigen Einbau- und Montageteile und der Werkzeuge liegt in der Verantwortung des Installateurs.

Remarque: Le choix du matériel et des outils d'installation appropriés relève de la responsabilité de l'installateur.

Operating switch (es) packed separately in screen carton. Do not discard with packing material.

Bitte beachten: Betriebsschalter sind separat im Projektionsflächenkarton verpackt. Bitte nicht mit dem Verpackungsmaterial entsorgen.

Le ou les commutateurs sont emballés séparément dans le carton d'emballage de l'écran.



DRAPER®

411 S. Pearl St., Spiceland, IN 47385 USA ■ +1 765-987-7999
www.draperinc.com ■ fax +1 765-987-1689

Copyright © 2013 Draper Inc. Form Access220V_Intlnst13 Printed in U.S.A

If you encounter any difficulties installing or servicing your Access screen, call your dealer or Draper, Inc., in Spiceland, Indiana, 765/987-7999 or fax 765/987-1689.

Falls Sie Schwierigkeiten beim Einbau oder bei der Wartung Ihrer Access Projektionsfläche haben, rufen Sie bei Ihrem Händler oder bei Draper, Inc., in Spiceland, Indiana unter 765/987-7999 an, oder schicken Sie uns ein Fax unter 765/987-1689.

En cas de difficultés pour installer ou réparer l'écran Access, contacter le distributeur ou Draper, Inc., Spiceland, Indiana, par téléphone au (765) 987-7999 ou par télécopieur au (765) 987-1689.

Mounting Screen Case
Aufbau des Projektionsflächengehäuses
Montage du boîtier de l'écran

- ① Mounting brackets are shipped attached to the case. If you have ordered a spare set of brackets, you may mount the case with the brackets located parallel to the case. If mounted in this way, be sure that the attachment holes for the threaded rods used to suspend the case extend beyond the end of the case.

Halterung sind beim Versand bereits am Gehäuse befestigt. Sollten Sie einen zusätzlichen Satz Halterungen bestellt haben, können Sie das Gehäuse mittels der Halterungen aufbauen, die sich parallel zum Gehäuse befinden. Falls Sie den Einbau auf diese Weise vornehmen, vergewissern Sie sich, dass die Befestigungslöcher für die Gewindestangen, die zur Aufhängung des Gehäuses dienen, über das Gehäuse hinausreichen.

Les supports de montage sont expédiés conjointement au boîtier. Dans le cas d'une commande séparée d'un jeu de supports, les supports peuvent être installés parallèlement au boîtier lors du montage de ce dernier. Dans le cas d'un tel montage, s'assurer que les trous de fixation des tiges filetées utilisées pour suspendre le boîtier s'étendent au-delà de l'extrémité du boîtier.

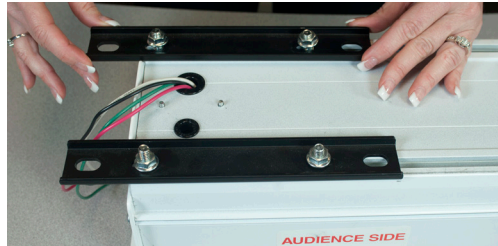

- ② For standard mounting, remove brackets from the case.

Für einen Standardeinbau entfernen Sie die Halterungen vom Gehäuse.

Pour un montage standard, retirer les supports du.



- ③ Engage each bracket with top of housing. A bracket should be within 46 cm of each end of screen case.

Verbinden Sie jede Halterung mit dem Gehäuseoberteil. Jede Halterung sollte nicht weiter als 46 cm von jedem Ende des Projektionsflächengehäuses entfernt sein.

Enclencher chaque support dans la partie supérieure du boîtier. Chaque support doit être situé à 46 cm de chaque extrémité du boîtier de l'écran.



- ④ Tighten set screws.

Ziehen Sie die Schrauben gut an.

Serrer les vis d'arrêt.

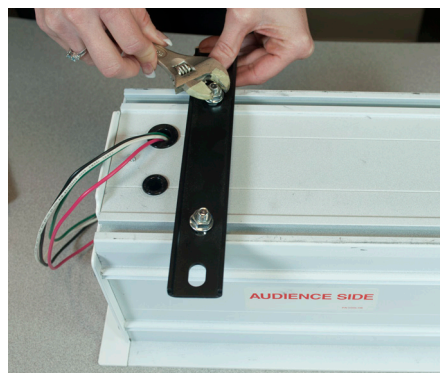

- ⑤ Screen should be positively and securely attached to mounting point.

Die Projektionsfläche sollte richtig und sicher mit den Befestigungspunkten verbunden sein.

L'écran doit être correctement et solidement fixé au point de montage.



- ⑥ Screen should be installed level (using a carpenter's level).

Die Projektionsfläche sollte waagrecht installiert werden (eine Wasserwaage benutzen).

L'écran doit être installé de niveau (à l'aide d'un niveau à bulle).



Bottom Access Panel Removal/Installation Untere Zugangsplatte Abbau/Installation Dépose/installation du panneau d'accès inférieur

- ① Use your finger to locate the ball detent on each endcap which holds the closure in place.

Suchen Sie mit Ihrem Finger die Kugelsenkung an jeder Endkappe, die den Verschluss fixiert.

Avec le doigt, localiser le cran à bille situé sur chaque embout et permettant de maintenir le bouchon en place.



- ② While pressing the ball detents, rotate the closure panel above the level of the ball detent.

Während Sie die Kugelsenkung gedrückt halten, drehen Sie die Verschlussplatte über die Kugelsenkung hinaus.

Tout en appuyant sur les crans à bille, faire tourner le panneau de fermeture au-dessus du cran à bille.



- ③ Carefully rotate the closure panel so that it will lift out of the screen case without damaging the viewing surface.

Drehen Sie die Verschlussplatte vorsichtig, sodass sie aus dem Gehäuse herausgenommen werden kann, ohne dass dabei die Projektionsflächen-Oberfläche beschädigt wird.

Avec précaution, faire tourner le panneau de fermeture de façon à le soulever hors du boîtier de l'écran sans endommager la surface de visualisation.



- ④ To replace the closure panel, hook the panel over the lower inside edge of the screen housing. Pivot downward until the engagement brackets click into place with the ball detents.

Zum Austausch der Verschlussplatte haken Sie die Platte über dem unteren Innenrand des Projektionsflächengehäuses ein. Schwenken Sie nach unten, bis die Verbindungsclammern mit den Kugelsenkungen einrasten.

Pour remplacer le panneau de fermeture, accrocher le panneau sur le rebord intérieur inférieur du boîtier de l'écran. Pivoter vers le bas jusqu'à ce que les supports d'engagement s'enclenchent en place avec les crans à bille.



Electrical Connections

Screen operates on 220V AC, 50 Hz., 1 ph current.

Junction box is located just above the bottom access panel at left or right end of screen. If wire leads aren't already exiting the case via the cable knockout, remove the bottom access panel for access to the junction box cover. Remove four (4) hex head screws that secure the cover to the junction box to expose the blue, brown and black pigtail leads and the green ground wire.

Screen is shipped with internal wiring complete and control switch(es) fully boxed. Wire to connect screen to switch(es) and switch(es) to power supply should be furnished by installer. **All operating switches should be "off" before power is connected.**

Elektrische Anschlüsse

Die Projektionsfläche wird mit 220 V Wechselstrom, 1 Phase, 50 Hz. betrieben.

Der Verteilerkasten befindet sich oberhalb der Bodenzugangsplatte am linken oder rechten Ende der Projektionsfläche. Falls Kabelitzen nicht bereits an der Kabeldurchführung aus dem Gehäuse herauschauen, entfernen Sie bitte die Bodenzugangsplatte, um Zugang zum Verteilerkasten zu erhalten. Entfernen Sie die vier (4) Sechskantschrauben, mit denen der Deckel des Verteilers befestigt wird, sodass das blaue, braune und schwarze Kabelende und der grüne Erdanschluss sichtbar werden. Die Projektionsfläche wird vollständig verdrahtet und mit Kontrollschalter komplett verpackt verschickt. Verbindungskabel zur Projektionsfläche sowie die Schalter für die Stromversorgung werden vom Installateur bereitgestellt. **Bevor das Gerät and das Stromnetz angeschlossen werden, müssen alle Betriebsschalter auf "Aus" stehen.**

Connexions électriques

L'écran fonctionne sous une alimentation monophasée de 220 V CA, 50 Hz. La boîte de jonction est située juste au-dessus du panneau d'accès inférieur, à l'extrémité gauche ou droite de l'écran. Si les fils électriques ne sortent pas du boîtier par la débouchure de câble, retirer le panneau d'accès inférieur afin d'accéder au couvercle de la boîte de jonction. Retirer les quatre (4) vis à tête hexagonale fixant le couvercle à la boîte de jonction afin d'exposer les fils bleu, marron et noir, ainsi que le fil de masse vert. L'écran est livré avec un câblage interne complet et un ou plusieurs commutateurs de commande entièrement coffrés. Les câbles reliant l'écran au(x) commutateur(s) et le(s) commutateur(s) à l'alimentation doivent être fournis par l'installateur. **Tous les commutateurs de commande doivent être réglés sur Arrêt avant de brancher l'alimentation.**

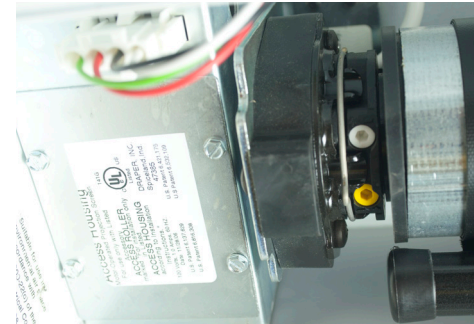
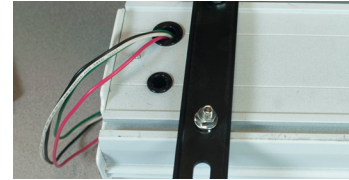

**For Access/Series E:
Für die Access-Serie E:
Pour les écrans Access/série E:**

Before operating, remove tape which holds viewing screen in place.

Vor der Inbetriebnahme entfernen Sie bitte das Klebeband, durch welches die Projektionsfläche in Position gehalten wird.

Avant l'utilisation, retirer le ruban maintenant l'écran de visualisation en place.



**For Access/Series V:
Für die Access-Serie V:
Pour les écrans Access/série V:**

Before operating, remove shipping brackets which hold viewing screen in place.

Vor der Inbetriebnahme entfernen Sie bitte die Versandhalterungen, durch welche die Projektionsfläche in Position gehalten wird.

Avant l'utilisation, retirer les supports d'expédition maintenant l'écran de visualisation en place.

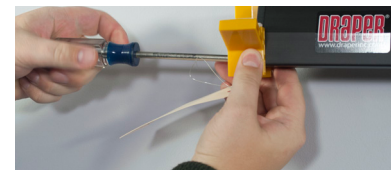

**Tab-Tension Adjustment Procedure for Access/Series V
Vorgehensweise zur Einstellung der Laschenspannung der Access-Serie V
Procédure d'ajustement des languettes-tension pour l'écran Access/série V**

Depress spring-loaded adjustment screw. Slowly turn clockwise to tighten or counterclockwise to loosen. The screw adjusts in ¼ turn increments. Adjust only **one increment** (¼ turn) at a time. Leave screen in position for 24 hours to allow surface material to stretch into position.

Entspannen Sie die gefederten Einstellungsschrauben. Zum Feststellen langsam im Uhrzeigersinn, zum Lösen gegen den Uhrzeigersinn drehen. Die Einstellung der Schraube erfolgt in 1/4- Drehungsschritten. Einstellung bitte nur in jeweils einem Schritt (jeweils 1/4 Drehung). Lassen Sie die Projektionsfläche 24 Stunden lang in Position hängen, damit sich das Oberflächenmaterial in Position streckt.

Appuyer sur la vis de réglage à ressort. Tourner lentement vers la droite pour augmenter la tension, ou vers la gauche pour la réduire. La vis se règle par quarts de tour. Lors du réglage, ne tourner la vis que d'un cran (1/4 de tour) à chaque fois. Laisser l'écran en position pendant 24 heures pour permettre au revêtement de surface de s'étirer à la bonne position.

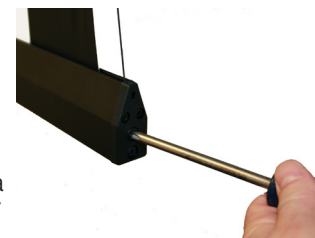

Limit Adjustments Grenzanpassungen Réglage des limites

Please Note: Screen limits are factory set for optimum performance of the screen. A procedure is outlined below for minor tweaks, but any adjustment of these limits may negatively affect the flatness of the screen surface and could also void the warranty. Please check with Draper prior to resetting screen limits.

Tools needed: Flashlight, small flathead screwdriver/Allen wrench (4mm or 5/32").

⚠ CAUTION: Always be prepared to shut screen off manually when new adjustment is being tested. Screen may be severely damaged if viewing surface is allowed to run too far up or too far down.

The motor limit screws are normally located on the audience left of screen roller, and the viewing surface rolls off the back of the roller.

Hinweis: Die Leinwandbegrenzungen wurden werkseitig eingestellt, um optimale Eigenschaften der Leinwand zu gewährleisten. Unten wird eine Prozedur für kleinere Feineinstellungen beschrieben, eine Einstellung dieser Begrenzungen kann sich jedoch negativ auf die Ebenheit der Leinwandoberfläche auswirken und kann auch zum Verlust der Gewährleistung führen. Bitte wenden Sie sich an Draper, bevor Sie Leinwandbegrenzungen einstellen.

Benötigte Werkzeuge: Taschenlampe, kleiner Flachsraubendreher/Imbusschlüssel (4 mm oder 5/32 Zoll).

⚠ ACHTUNG: Seien Sie immer darauf vorbereitet, beim Überprüfen von neuen Einstellungen die Projektionsfläche manuell auszuschalten. Die Projektionsfläche kann schwer beschädigt werden, wenn sie zu hoch oder zu tief gefahren wird.

Die Motorbegrenzungsschrauben befinden sich normalerweise an der linken Ansichtsseite der Projektionsflächenrolle, und die Projektionsfläche wird über die hintere Seite der Rolle aufgerollt

Veillez noter: Les limites des écrans sont définies en usine pour une performance optimale. Vous trouverez ci-dessous comment effectuer des changements mineurs, mais tout ajustement de ces limites peut avoir un effet négatif sur la planéité de la surface de l'écran et pourrait aussi annuler la garantie. Veuillez contacter Draper avant de redéfinir les limites de l'écran.

Outils nécessaires: Lampe torche, petit tournevis plat ou clé Allen (4 mm ou 5/32 po).

⚠ ATTENTION: Toujours être prêt à désactiver manuellement l'écran lorsque les nouveaux réglages sont testés. En effet, il risque d'être gravement endommagé si la surface de visualisation remonte ou descend trop loin.

Les vis de limite du moteur sont normalement situées à gauche du rouleau lorsque l'on est face à l'écran, et la surface de projection se déroule par l'arrière du rouleau.

"DOWN" LIMIT ADJUSTMENT

- ① Operate screen surface about 30 cm above desired setting and turn off.
- ② Turn the DOWN limit screw (White) clockwise to decrease screen drop, and counterclockwise to increase screen drop (three screw turns = 1/2 roller revolution).

"UP" LIMIT ADJUSTMENT

- ① Lower screen surface about 30 cm below desired setting and turn off.
- ② Turn the UP limit screw (Yellow) clockwise to set "up" at a lower position, and counterclockwise to raise the "up" position (three screw turns = 1/2 roller revolution).

"AB" GRENZANPASSUNG

- ① Bewegen Sie die Projektionsfläche ca. 30 cm über die gewünschte Position und schalten Sie sie aus.
- ② Drehen Sie die Begrenzungsschraube (weiß) für AB im Uhrzeigersinn, um das Ausfahren der Projektionsfläche zu verringern, und gegen den Uhrzeigersinn, um es zu erhöhen (drei Schraubendrehungen = 1/2 Rollendrehung).

"AUF" GRENZANPASSUNG

- ① Senken Sie die Projektionsfläche ca. 30 cm unter die gewünschte Position und schalten Sie sie aus.
- ② Drehen Sie die Begrenzungsschraube (gelb) für AUF im Uhrzeigersinn, um die "Auf" – Fixierung auf eine tiefere position zu bringen, und gegen den Uhrzeigersinn, um die "Auf" – Fixierung auf eine höhere position zu bringen (drei Schraubendrehungen = 1/2 Rollendrehung).

RÉGLAGE DE LA LIMITE INFÉRIEURE (« DOWN »)

- ① Monter l'écran à environ 30 cm au-dessus du réglage souhaité et l'éteindre.
- ② Tourner la vis de limite inférieure (vis blanche) vers la droite pour abaisser l'image, ou vers la gauche pour élever l'image jusqu'à la hauteur désirée (trois tours de vis = 1/2 tour de rouleau).

RÉGLAGE DE LA LIMITE SUPÉRIEURE (« UP »)

- ① Abaisser l'écran à environ 30 cm en dessous du réglage souhaité et l'éteindre.
- ② Tourner la vis de limite supérieure (vis jaune) vers la droite pour régler la limite supérieure à une position plus basse, ou vers la gauche pour la régler à une position plus élevée (trois tours de vis = 1/2 tour de rouleau).



"UP" Limit (yellow)
"AUF" Grenze (gelb)
Vis de réglage de limite supérieure (jaune)



"DOWN" Limit (white)
"AB" Grenze (weiß)
Vis de réglage de limite inférieure (blanche)

Case Dimensions
Gehäuseabmessungen
Dimensions du boîtier

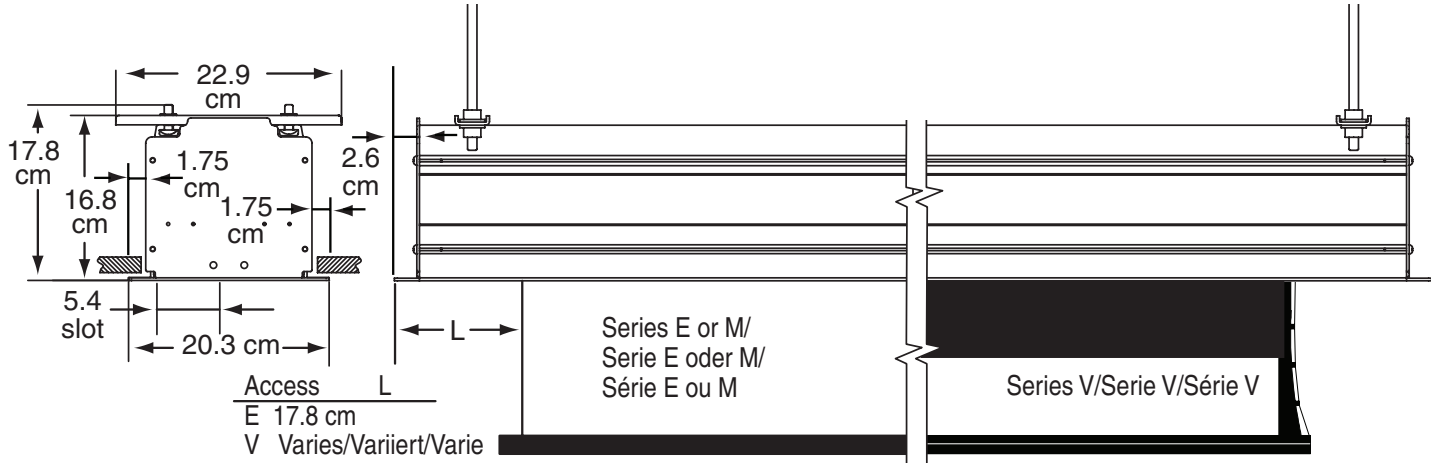

Mounting Bracket Dimensions/Abmessung der Halterung/
Dimensions des supports de montage

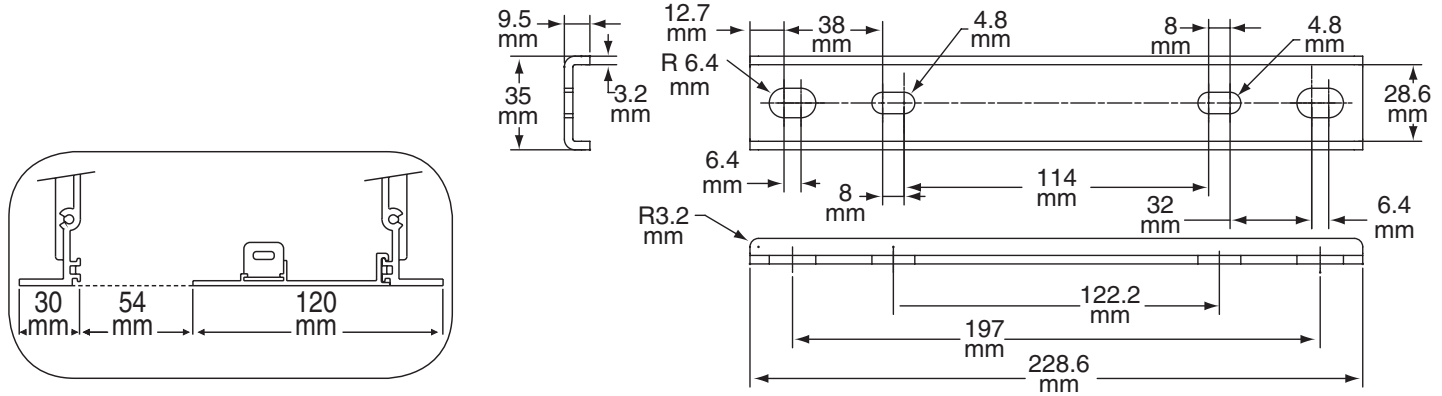

Wiring Diagrams—220V Standard Motor
Schaltpläne—220 V Standardmotor
Schémas de câblage : moteur standard 220 V

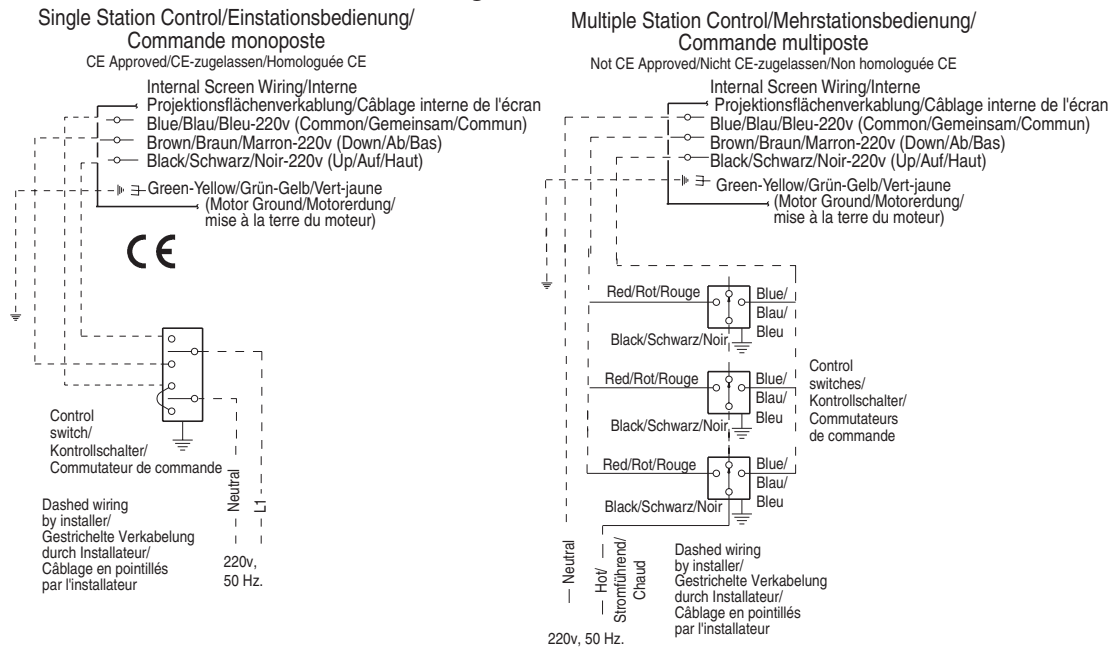

Please Note: Do not wire motors in parallel/ Bitte beachten: Motoren nicht parallel schalten Remarque: Ne pas connecter les moteurs en parallèle.