



KMT2115 • KMT4115  
Toaster

**INSTRUCTIONS**

---

Grille-pain

**INSTRUCTIONS**

---

Toastador

**INSTRUCCIONES**



FOR THE WAY IT'S MADE.®

## Welcome to the world of KitchenAid®

We're committed to helping you create a lifetime of delicious meals for family and friends. To help ensure the longevity and performance of your appliance, keep this guide handy. It will empower you with the best way to use and care for your product. Your satisfaction is our #1 goal. Remember to register your product online at [www.kitchenaid.com](http://www.kitchenaid.com), or by mail using the included Product Registration Card.



USA: 1.800.541.6390  
Canada: 1.800.807.6777

[KitchenAid.com](http://KitchenAid.com)  
[KitchenAid.ca](http://KitchenAid.ca)

## Table of Contents

<b>TOASTER SAFETY</b>	
Important Safeguards.....	4
Electrical Requirements.....	5
<b>PARTS AND FEATURES.....</b>	<b>6</b>
<b>USING YOUR TOASTER</b>	
Before First Use .....	7
Making Toast.....	8
<b>SPECIAL TOASTING FUNCTIONS</b>	
Toasting Bagels.....	9
<b>CARING FOR YOUR TOASTER.....</b>	<b>9</b>
<b>TROUBLESHOOTING .....</b>	<b>10</b>
<b>WARRANTY .....</b>	<b>11</b>

### Proof of Purchase & Product Registration

Always keep a copy of the itemized sales receipt showing the date of purchase of your Toaster. Proof of purchase will assure you of in-warranty service. Before you use your Toaster, please fill out and mail your product registration card packed with the unit, or register online at [www.kitchenaid.com](http://www.kitchenaid.com).

This will enable us to contact you in the unlikely event of a product safety notification and assist us in complying with the provisions of the Consumer Product Safety Act. This card does not verify your warranty. Please complete the following for your personal records:

**Model Number** \_\_\_\_\_

**Serial Number** \_\_\_\_\_

**Date Purchased** \_\_\_\_\_

**Store Name** \_\_\_\_\_

## Your safety and the safety of others are very important.

We have provided many important safety messages in this manual and on your appliance. Always read and obey all safety messages.



This is the safety alert symbol.

This symbol alerts you to potential hazards that can kill or hurt you and others.

All safety messages will follow the safety alert symbol and either the word “DANGER” or “WARNING.” These words mean:

 **DANGER**

**You can be killed or seriously injured if you don't immediately follow instructions.**

 **WARNING**

**You can be killed or seriously injured if you don't follow instructions.**

All safety messages will tell you what the potential hazard is, tell you how to reduce the chance of injury, and tell you what can happen if the instructions are not followed.

## IMPORTANT SAFEGUARDS

When using electrical appliances, basic safety precautions should always be followed, including the following:

1. Read all instructions.
2. Do not touch hot surfaces. Use handles or knobs.
3. To protect against electrical shock, do not immerse cord, plugs, or toaster in water or other liquid.
4. Close supervision is necessary when any appliance is used by or near children.
5. Unplug toaster from outlet when not in use and before cleaning. Allow to cool before putting on or taking off parts.
6. Do not operate any appliance with a damaged cord or plug or after the appliance malfunctions or has been damaged in any manner. Return appliance to the nearest Authorized Service Facility for examination, repair or adjustment.
7. The use of accessory attachments not recommended by the appliance manufacturer may cause injuries.
8. Do not use outdoors.
9. Do not let cord hang over edge of table or counter, or touch hot surfaces.
10. Do not place on or near a hot gas or electric burner, or in a heated oven.
11. To disconnect, turn any control to “OFF,” then remove plug from outlet.
12. Do not use toaster for other than intended use.
13. Oversize foods, metal foil packages, or utensils must not be inserted in toaster as they may involve a risk of fire or electric shock.
14. A fire may occur if toaster is covered with or touching flammable material, including curtains, draperies, walls and the like, when in operation.
15. Do not attempt to dislodge food when toaster is plugged in.
16. This product is designed for household use only.

## SAVE THESE INSTRUCTIONS

## ELECTRICAL REQUIREMENTS

### **! WARNING**



#### **Electrical Shock Hazard**

**Plug into a grounded 3 prong outlet.**

**Do not remove ground prong.**

**Do not use an adapter.**

**Do not use an extension cord.**

**Failure to follow these instructions can result in death, fire, or electrical shock.**

Volts: 120 Volts AC only.

Hertz: 60 Hz

**NOTE:** Your toaster has a 3-prong grounded plug. To reduce the risk of electrical shock, this plug will fit in an outlet only one way. If the plug does not fit in the outlet, contact a qualified electrician. Do not modify the plug in any way.

Do not use an extension cord. If the power supply cord is too short, have a qualified electrician or serviceman install an outlet near the appliance.

A short power supply cord (or detachable power supply cord) should be used to reduce the risk resulting from becoming entangled in or tripping over a longer cord.

Longer detachable power supply cords or extension cords are available and may be used if care is exercised in their use. If a longer detachable power supply cord or extension cord is used:

- The marked electrical rating of the cord set or extension cord should be at least as great as the electrical rating of the appliance.
- The cord should be arranged so that it will not drape over the countertop or tabletop where it can be pulled on by children or tripped over unintentionally.

If the appliance is of the grounded type, the extension cord should be a grounding-type 3-wire cord.

# Parts and Features

## 4-Slice Model

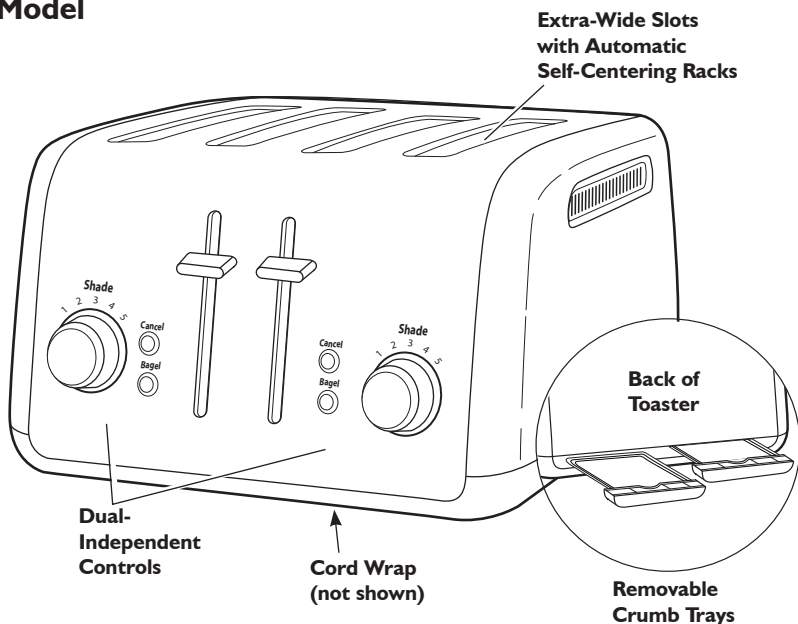

## 2-Slice Model

Extra-Wide Slots with Automatic Self-Centering Racks

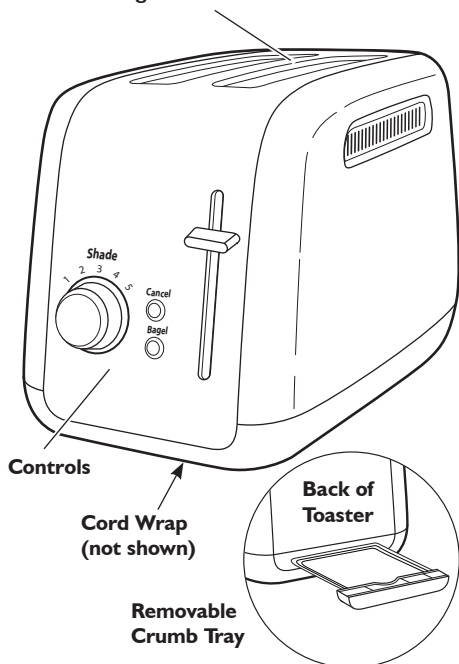

### Extra-Wide Slots with Self-Centering Racks

Extra-wide slots allow you to easily toast bread, bagels, and English muffins up to 1<sup>1</sup>/<sub>8</sub>" (2.8 cm) thick. Self-centering racks help ensure even heating of thin or thick breads.

### Controls

Easy-to-use controls with one-touch buttons allow you to quickly select the desired settings.

### Cord Wrap

The cord wrap provides convenient storage of the cord when not in use.

### Removable Crumb Tray

The removable crumb tray slides out for quick removal of crumbs. Hand-wash only.

### Dual Independent Controls (4-slice models only)

Dual independent controls allow you to select different settings for each pair of slots.

# Parts and Features

## Shade Control Knob

Precisely sets the desired brownness level.

## Bagel

Your Toaster features a special setting for bagels, ensuring optimal heat and time for the best results. The heating elements will adjust to nicely toast the inside of a cut bagel without burning the outside surface.

## Cancel

Press the cancel button to stop a toasting cycle that is already in process.

## High-Lift Lever

Press down to lower foods and start the toasting cycle. When toasting is complete, lever lifts food above toaster for easy removal.

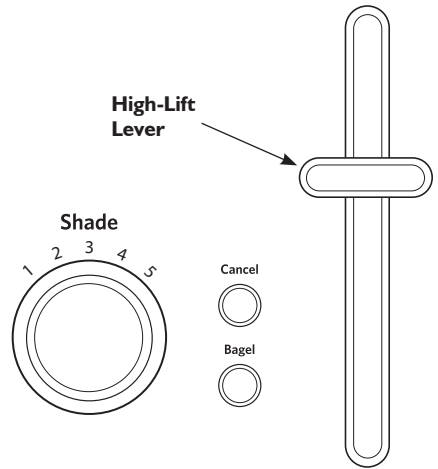

# Using Your Toaster

## Before First Use

Before using your Toaster, check the extra-wide slots and remove any packing or printed material that might have fallen inside during shipping or handling. Do not probe inside the Toaster with a metal object.

You may see light smoke the first time you use the Toaster. This is normal. The smoke is harmless and will soon disappear.

# Using Your Toaster

## Making Toast

1. Shorten cord, if necessary, by wrapping cord under the base. The toaster's feet are tall enough to allow the cord to exit from under any side of the toaster.

### ⚠ WARNING



#### Electrical Shock Hazard

Plug into a grounded 3 prong outlet.

Do not remove ground prong.

Do not use an adapter.

Do not use an extension cord.

Failure to follow these instructions can result in death, fire, or electrical shock.

2. Plug into a grounded 3-prong outlet.
3. Turn the Shade Control Knob to select the degree of brownness you want. Turn the Shade Control Knob to the right for darker toast or to the left for lighter.  
**NOTE:** Different types of bread and their moisture levels may require different shade settings. For example, dry bread will brown more rapidly than moist bread and will require a lighter setting.

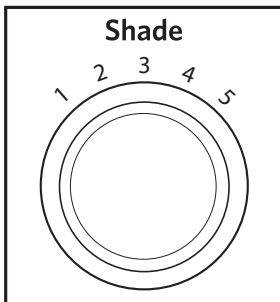

4. Insert bread or other food to be toasted in slot(s).

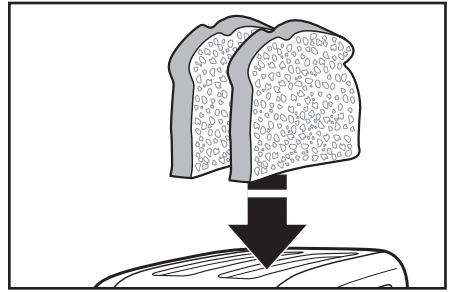

**NOTE:** For even toasting on 2-slot models, toast only one bread type and thickness at a time. If toasting two different types or thicknesses of bread with 4-slot models with Dual Independent Controls, be sure to toast only one bread type in each pair of slots.

If toasting bagels, be sure to press the Bagel button. See "Toasting Bagels".

5. Press down on Lift Lever to start the toasting cycle. The toast will rise automatically at the end of the cycle and the toaster will turn off.

**TIP:** For smaller items, lift up on the Lift Lever to raise toast above the top of the toaster.

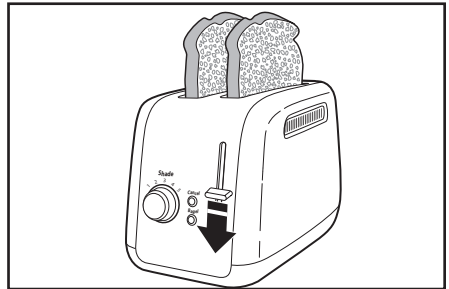

6. To cancel toasting at any time, press CANCEL. The toaster will raise the toast and turn off.

Cancel





# Special Toasting Functions

## Toasting Bagels

Your Toaster features a special setting for bagels, ensuring optimal heat and time for the best results. The heating elements will adjust to nicely toast the inside of a cut bagel without burning the outside surface.

1. Insert bagels with the cut side facing in, as shown.

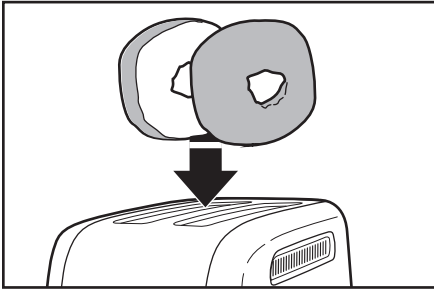

2. With the Shade Control Knob set to the desired level of brownness, press down on the Lift Lever to start the toasting cycle.
3. Press the Bagel button. The bagel(s) will rise automatically at the end of the cycle and the Toaster will turn off.

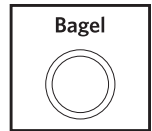

## Caring for Your Toaster

1. Unplug the Toaster and let it cool before cleaning.
2. Grasp the center of the Crumb Tray then slide it out. Shake the crumbs into a waste container. It is recommended that the Crumb Tray be emptied after each use. Crumb Tray is hand-wash only.  
**IMPORTANT:** The tray will be hot immediately following a toasting cycle.

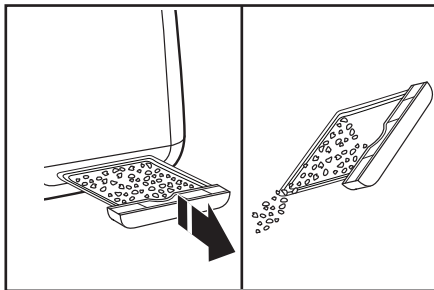

3. Wipe toaster with a soft, damp cotton cloth. Do not use paper towels, abrasive cleansers or liquid cleaning products. Do not immerse Toaster in water.

**NOTE:** If grease or oil splatters on the toaster, wipe splatters away immediately using a clean, damp cotton cloth.

4. Return Crumb Tray to Toaster. Press it in firmly until it clicks into position. Do not use the Toaster without the Crumb Tray in proper position.

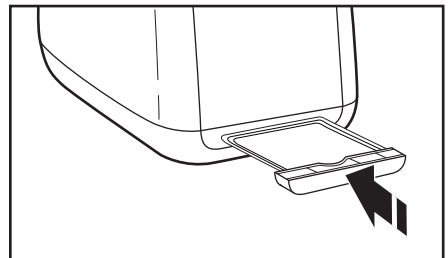

**NOTE:** KitchenAid does not recommend the use of a toaster cover.

### **⚠ WARNING**



#### **Electrical Shock Hazard**

**Plug into a grounded 3 prong outlet.**

**Do not remove ground prong.**

**Do not use an adapter.**

**Do not use an extension cord.**

**Failure to follow these instructions can result in death, fire, or electrical shock.**

**If your toaster should fail to operate, check the following:**

1. Check that the Toaster is plugged into a grounded 3 prong electrical outlet. If it is, unplug the Toaster.
2. Plug in Toaster.

3. If the Toaster still does not work, check the household fuse or circuit breaker.

**If the problem cannot be corrected:**

See the KitchenAid Warranty and Service sections. Do not return the Toaster to the retailer; retailers do not provide service.

## KitchenAid® Toaster Warranty for the 50 United States, the District of Columbia, Puerto Rico, and Canada

This warranty extends to the purchaser and any succeeding owner for Toasters operated in the 50 United States, the District of Columbia, Puerto Rico, and Canada.

<b>Length of Warranty:</b>	One Year Full Warranty from date of purchase.
<b>KitchenAid Will Pay for Your Choice of:</b>	Hassle-Free Replacement of your Toaster. See the next page for details on how to arrange for service, or call the Customer Satisfaction Center toll-free at <b>1-800-541-6390</b> . OR The replacement parts and repair labor costs to correct defects in materials and workmanship. Service must be provided by an Authorized KitchenAid Service Center.
<b>KitchenAid Will Not Pay for:</b>	<ul style="list-style-type: none"><li><b>A.</b> Repairs when Toaster is used in other than normal single family home use.</li><li><b>B.</b> Damage resulting from accident, alteration, misuse or abuse.</li><li><b>C.</b> Any shipping or handling costs to deliver your Toaster to an Authorized Service Center.</li><li><b>D.</b> Replacement parts or repair labor costs for Toasters operated outside the 50 United States, District of Columbia, Puerto Rico, and Canada.</li></ul>
<b>DISCLAIMER OF IMPLIED WARRANTIES; LIMITATION OF REMEDIES</b> IMPLIED WARRANTIES, INCLUDING TO THE EXTENT APPLICABLE WARRANTIES OF MERCHANTABILITY OR FITNESS FOR A PARTICULAR PURPOSE, ARE EXCLUDED TO THE EXTENT LEGALLY PERMISSIBLE. ANY IMPLIED WARRANTIES THAT MAY BE IMPOSED BY LAW ARE LIMITED TO ONE YEAR, OR THE SHORTEST PERIOD ALLOWED BY LAW. SOME STATES AND PROVINCES DO NOT ALLOW LIMITATIONS OR EXCLUSIONS ON HOW LONG AN IMPLIED WARRANTY OF MERCHANTABILITY OR FITNESS LASTS, SO THE ABOVE LIMITATIONS OR EXCLUSIONS MAY NOT APPLY TO YOU.  IF THIS PRODUCT FAILS TO WORK AS WARRANTED, CUSTOMER'S SOLE AND EXCLUSIVE REMEDY SHALL BE REPAIR OR REPLACEMENT ACCORDING TO THE TERMS OF THIS LIMITED WARRANTY. KITCHENAID AND KITCHENAID CANADA DO NOT ASSUME ANY RESPONSIBILITY FOR INCIDENTAL OR CONSEQUENTIAL DAMAGES. This warranty gives you specific legal rights and you may also have other rights which vary from state to state or province to province.	



## Hassle-Free Replacement Warranty – 50 United States, District of Columbia, and Puerto Rico

---

We're so confident the quality of our products meets the exacting standards of KitchenAid that, if your Toaster should fail within the first year of ownership, KitchenAid will arrange to deliver an identical or comparable replacement to your door free of charge and arrange to have your original Toaster returned to us. Your replacement unit will also be covered by our one year limited warranty. Please follow these instructions to receive this quality service.

If your Toaster should fail within the first year of ownership, simply call our toll-free

Customer Satisfaction Center at **1-800-541-6390** Monday through Saturday. Please have your original sales receipt available when you call. Proof of purchase will be required to initiate the claim. Give the consultant your complete shipping address. (No P.O. Box numbers, please.)

When you receive your replacement Toaster, use the carton and packing materials to pack up your original Toaster. In the carton, include your name and address on a sheet of paper along with a copy of the proof of purchase (register receipt, credit card slip, etc.).

## Hassle-Free Replacement Warranty – Canada

---

We're so confident the quality of our products meets the exacting standards of the KitchenAid® brand that, if your Toaster should fail within the first year of ownership, KitchenAid Canada will replace your Toaster with an identical or comparable replacement. Your replacement unit will also be covered by our one year limited warranty. Please follow these instructions to receive this quality service.

If your Toaster should fail within the first year of ownership, take the Toaster or ship collect to an Authorized KitchenAid Service Centre. In the carton include your name and

complete shipping address along with a copy of the proof of purchase (register receipt, credit card slip, etc.). Your replacement Toaster will be returned prepaid and insured. If you are unable to obtain satisfactory service in this manner call our toll-free Customer Interaction Centre at **1-800-807-6777**.

Or write to us at:  
Customer eXperience Centre  
KitchenAid Canada  
200 - 6750 Century Ave.  
Mississauga, ON L5N 0B7

## Arranging for Service after the Warranty Expires, or Ordering Accessories and Replacement Parts

---

### In the United States and Puerto Rico:

For service information, , or to order accessories or replacement parts, call toll-free at **1-800-541-6390** or write to: Customer Satisfaction Center, KitchenAid Portable Appliances, P.O. Box 218, St. Joseph, MI 49085-0218

### Outside the United States and Puerto Rico:

Consult your local KitchenAid dealer or the store where you purchased the Toaster for information on how to obtain service.

### For service information in Canada:

Call toll-free **1-800-807-6777**.

Or write to:  
Customer eXperience Centre  
KitchenAid Canada  
200 - 6750 Century Ave.  
Mississauga, ON L5N 0B7

## Bienvenue dans le monde de KitchenAid®

Nous nous engageons à vous aider à créer de délicieux repas pour votre famille et vos amis, et ce durant toute la vie. Pour contribuer à la longévité et à une bonne performance de votre appareil, conserver ce guide à portée de main.

Il vous permettra d'utiliser et d'entretenir votre produit de la meilleure manière qui soit. Votre satisfaction est notre objectif numéro 1.

Ne pas oublier d'enregistrer votre produit en ligne sur [www.kitchenaid.ca](http://www.kitchenaid.ca) ou par courrier à l'aide de la carte d'enregistrement du produit incluse.



É.-U. : 1.800.541.6390  
Canada : 1.800.807.6777

[KitchenAid.com](http://KitchenAid.com)  
[KitchenAid.ca](http://KitchenAid.ca)

# Table des matières

<b>CONSIGNES DE SÉCURITÉ DU GRILLE-PAIN</b>	
Consignes de sécurité importantes .....	15
Spécifications électriques .....	16
<b>PIÈCES ET CARACTÉRISTIQUES</b> .....	17
<b>UTILISATION DU GRILLE-PAIN</b>	
Avant la première utilisation .....	18
Faire des toasts .....	18
<b>FONCTIONS SPÉCIALES DE BRUNISSEMENT</b>	
Faire griller des bagels .....	20
<b>ENTRETIEN DU GRILLE-PAIN</b> .....	20
<b>DÉPANNAGE</b> .....	21
<b>GARANTIE</b> .....	22

## Preuve d'achat et enregistrement du produit

Veillez toujours conserver une copie détaillée du ticket de caisse indiquant la date d'achat du grille-pain. La preuve d'achat vous garantit le bénéfice du service après-vente. Avant d'utiliser le grille-pain, veuillez remplir et poster la carte d'enregistrement du produit emballée avec l'appareil, ou visitez notre site Web à [www.kitchenaid.com](http://www.kitchenaid.com).

Grâce à cette carte, nous pourrions vous contacter dans l'éventualité improbable d'un avis de sécurité concernant le produit; ceci nous aidera aussi à nous conformer aux dispositions de la loi sur la sécurité des produits de consommation. Cette carte ne confirme pas votre garantie. Veuillez remplir ce qui suit pour vos dossiers personnels :

**Numéro de modèle** \_\_\_\_\_

**Numéro de série** \_\_\_\_\_

**Date d'achat** \_\_\_\_\_

**Nom du magasin** \_\_\_\_\_

## Votre sécurité et celle des autres est très importante.

Nous donnons de nombreux messages de sécurité importants dans ce manuel et sur votre appareil ménager. Assurez-vous de toujours lire tous les messages de sécurité et de vous y conformer.



Voici le symbole d'alerte de sécurité.

Ce symbole d'alerte de sécurité vous signale les dangers potentiels de décès et de blessures graves à vous et à d'autres.

Tous les messages de sécurité suivront le symbole d'alerte de sécurité et le mot "DANGER" ou "AVERTISSEMENT".  
Ces mots signifient :

 **DANGER**

**Risque possible de décès ou de blessure grave si vous ne suivez pas immédiatement les instructions.**

 **AVERTISSEMENT**

**Risque possible de décès ou de blessure grave si vous ne suivez pas les instructions.**

Tous les messages de sécurité vous diront quel est le danger potentiel et vous disent comment réduire le risque de blessure et ce qui peut se produire en cas de non-respect des instructions.

## CONSIGNES DE SÉCURITÉ IMPORTANTES

Lors de l'utilisation d'appareils électriques, il faut toujours observer certaines précautions élémentaires de sécurité, y compris les suivantes :

1. Lire toutes les instructions.
2. Ne pas toucher de surface chaude. Utiliser les poignées ou les boutons.
3. Pour éviter toute décharge électrique, ne pas immerger le cordon, les prises ou la totalité du grille-pain dans l'eau ou dans tout autre liquide.
4. Une surveillance attentive s'impose lorsqu'un appareil ménager est utilisé par ou à proximité d'enfants.
5. Débrancher le grille-pain de la prise lorsqu'on ne l'utilise pas et avant le nettoyage. Attendre le refroidissement total avant d'installer ou de retirer des pièces.
6. Ne pas faire fonctionner un appareil dont le cordon ou la prise est endommagé(e), lorsque l'appareil ne fonctionne pas correctement ou lorsqu'il a été endommagé d'une quelconque façon. Retourner l'appareil au centre de service agréé le plus proche pour examen, réparation ou réglage.
7. L'utilisation d'accessoires de fixation non recommandés par le fabricant de l'appareil peut causer des blessures.
8. Ne pas utiliser à l'extérieur.
9. Ne pas laisser le cordon pendre sur le côté d'une table ou d'un comptoir, ou toucher une surface chaude.
10. Ne pas placer sur ou près d'un brûleur électrique ou à gaz chaud, ou dans un four chaud.
11. Pour déconnecter, tourner toutes les commandes à "OFF", puis débrancher la fiche de la prise.
12. Ne pas utiliser l'appareil pour un autre usage que celui auquel il est destiné.
13. On ne doit insérer ni aliments surdimensionnés, ni emballages en aluminium ou ustensiles dans le grille-pain car ils peuvent présenter un risque d'incendie ou de décharge électrique.

14. Lorsque le grille-pain est en cours de fonctionnement, un incendie peut se produire si le grille-pain est recouvert par un matériau inflammable ou en contact avec celui-ci, notamment des rideaux, draperies, parois et autres objets assimilés.
15. Ne pas essayer de déloger les aliments lorsque le grille-pain est branché.
16. Ce produit est conçu uniquement pour un usage domestique.

## CONSERVER CES INSTRUCTIONS

### SPÉCIFICATIONS ÉLECTRIQUES

**⚠ AVERTISSEMENT**



**Risque de choc électrique**

**Brancher sur une prise à 3 alvéoles reliée à la terre.**

**Ne pas enlever la broche de liaison à la terre.**

**Ne pas utiliser un adaptateur.**

**Ne pas utiliser un câble de rallonge.**

**Le non-respect de ces instructions peut causer un décès, un incendie ou un choc électrique.**

Ne pas utiliser de câble de rallonge. Si le cordon d'alimentation électrique est trop court, faire installer une prise près de l'appareil électroménager par un électricien ou un technicien de service qualifié.

On doit utiliser un cordon d'alimentation court (ou détachable) afin de réduire le risque qu'une personne s'emmêle dans un cordon d'alimentation qui serait plus long ou trébuche dessus.

Des cordons d'alimentation détachables ou de rallonge plus longs sont disponibles et peuvent être utilisés s'ils sont employés avec précaution.

Si on utilise un cordon d'alimentation détachable ou de rallonge plus long :

- Les caractéristiques électriques indiquées de l'ensemble de cordon ou de rallonge doivent être au moins aussi élevées que les caractéristiques électriques de l'appareil.
- Le cordon doit être disposé de sorte qu'il ne pende pas par dessus le plan de travail ou la table de cuisine, où des enfants pourraient tirer dessus ou trébucher dessus involontairement.

Si l'appareil comporte une mise à la terre, la rallonge doit être un cordon de type mise à la terre à 3 conducteurs.

Volts: 120 volts C.A. uniquement  
Hertz: 60 Hz

**REMARQUE :** Votre grille-pain possède une prise de mise à la terre à 3 broches. Pour réduire le risque de choc électrique, cette fiche ne peut être insérée dans une prise que dans un seul sens. Si cette fiche ne convient pas à la prise, contacter un électricien qualifié. Ne pas modifier la prise de quelque manière que ce soit.



## Modèle 4 tranches

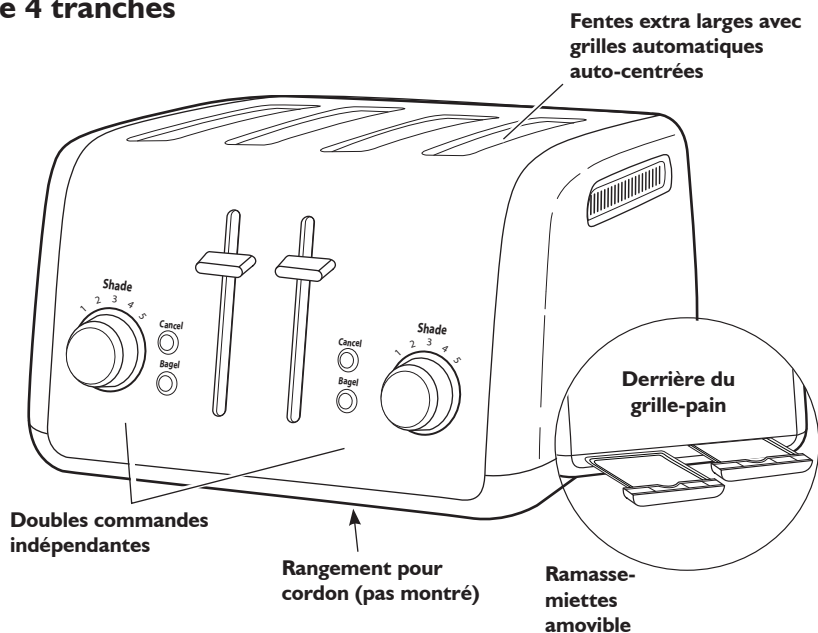

## Modèle 2 tranches

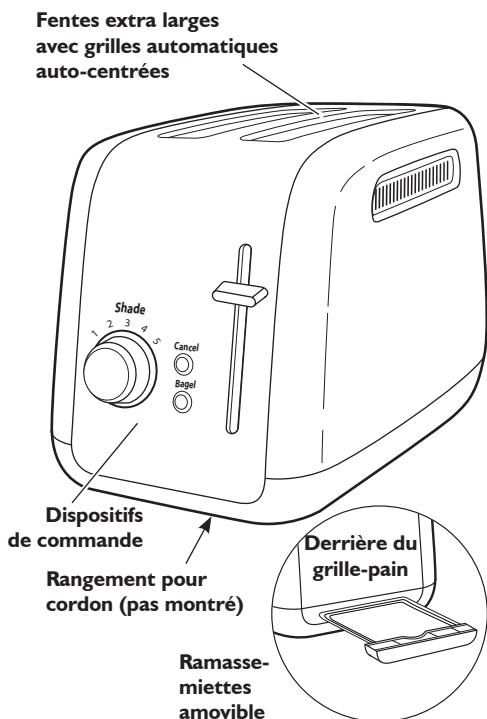

### Fentes extra larges avec grilles automatiques auto-centrées

Les fentes extra larges vous permettent de griller sans effort le pain, les bagels et les muffins anglais d'une épaisseur maximale de 1 1/8" (2,8 cm). Les grilles auto-centrées aident à garantir un chauffage uniforme pour les tranches de pain fines ou épaisses

### Commandes

Les commandes simples d'utilisation permettent à l'utilisateur de sélectionner rapidement les réglages souhaités.

### Rangement pour cordon

L'espace de rangement du cordon est pratique lorsqu'on n'utilise pas l'appareil.

### Ramasse-miettes amovible

Le ramasse-miettes amovible peut être retiré (en le faisant glisser) pour enlever rapidement les miettes. Laver à la main seulement.

### Doubles commandes indépendantes (modèles 4 tranches uniquement)

Les doubles commandes indépendantes vous permettent de sélectionner différents réglages pour chaque paire de fentes.

# Pièces et caractéristiques

## Bouton de contrôle du brunissement

Règle le degré de brunissement souhaité avec précision.

## Bagel

Le grille-pain comporte un réglage spécial pour le brunissement des bagels, assurant ainsi un chauffage et une durée optimaux pour de meilleurs résultats. Les éléments de chauffage s'ajustent pour faire griller l'intérieur d'un bagel coupé en deux sans toutefois brûler la surface extérieure du bagel.

## Bouton Cancel (annulation)

Appuyer sur le bouton Cancel (annulation) pour interrompre un programme de brunissement en cours.

## Manette haut niveau

Appuyer sur la manette pour abaisser les aliments et démarrer le programme de

brunissement. Une fois le brunissement terminé, la manette soulève les aliments au-delà du niveau du grille-pain pour faciliter leur retrait.

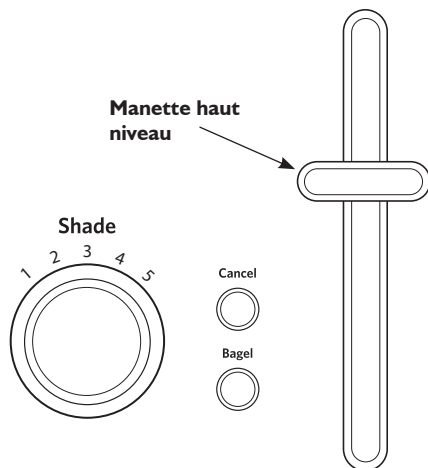

# Utilisation du grille-pain

## Avant la première utilisation

Avant d'utiliser le grille-pain, inspecter les fentes extra larges et retirer tout emballage ou document papier qui aurait pu tomber à l'intérieur durant l'expédition ou la manipulation de l'appareil. Ne pas insérer d'objet métallique dans le grille-pain.

Vous verrez peut-être une légère fumée lors de la première utilisation du grille-pain. Ceci est normal. La fumée est inoffensive et disparaîtra bientôt.

## Faire des toasts

1. Raccourcir le cordon si nécessaire en l'enroulant sous le socle. Les pieds du grille-pain sont suffisamment grands pour permettre de sortir le cordon sous n'importe quel côté du grille-pain.

## ⚠ AVERTISSEMENT



### Risque de choc électrique

**Brancher sur une prise à 3 alvéoles reliée à la terre.**

**Ne pas enlever la broche de liaison à la terre.**

**Ne pas utiliser un adaptateur.**

**Ne pas utiliser un câble de rallonge.**

**Le non-respect de ces instructions peut causer un décès, un incendie ou un choc électrique.**

2. Brancher l'appareil dans une prise à 3 alvéoles reliée à la terre.

# Utilisation du grille-pain

3. Tourner le bouton de contrôle du brunissement pour sélectionner le degré de brunissement souhaité. Tourner le bouton de brunissement vers la droite pour un toast plus grillé ou vers la gauche pour un toast moins grillé.

**REMARQUE :** Différents types de pain et leurs degrés d'humidité respectifs peuvent exiger différents réglages de brunissement. Par exemple, du pain sec grillera plus rapidement que du pain frais et exigera un réglage plus faible.

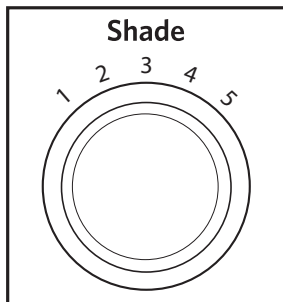

4. Insérer du pain ou un autre aliment à faire griller dans la/les fente(s).

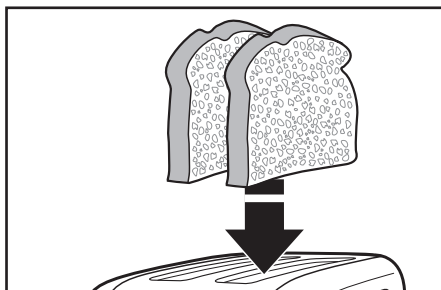

**REMARQUE :** Pour un brunissement uniforme sur les modèles à doubles fentes, ne faire griller qu'un seul type de pain à la fois et des tranches de même épaisseur. Si l'on fait griller deux tranches de pain d'épaisseur différente sur le modèle à 4 fentes avec doubles commandes indépendantes, veiller à ne faire griller qu'un seul type de pain dans chaque paire de fentes. Si l'on fait griller des bagels, veiller à appuyer sur le bouton Bagel. Voir "Faire griller des bagels".

5. Appuyer sur la manette pour démarrer le programme de brunissement. Le toast se soulève automatiquement à la fin du programme et le grille-pain s'éteint.

**ASTUCE :** Pour des articles plus petits, soulever la manette pour soulever le toast au-delà du niveau du grille-pain.

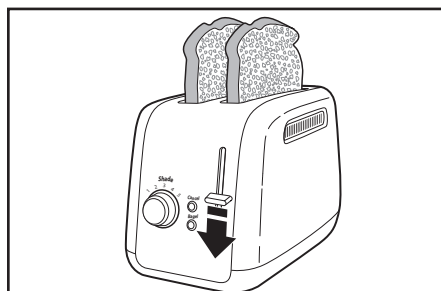

6. Pour annuler le brunissement à tout moment, appuyer sur CANCEL (annulation). Le grille-pain relève la tranche de pain puis s'arrête.

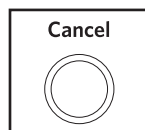

# Fonctions spéciales de brunissement

## Faire griller des bagels

Le grille-pain comporte un réglage spécial pour le brunissement des bagels, assurant ainsi un chauffage et une durée optimaux pour de meilleurs résultats. Les éléments de chauffage s'ajustent pour faire griller l'intérieur d'un bagel coupé en deux sans toutefois brûler la surface extérieure du bagel.

1. Insérer les bagels en orientant les faces tranchées vers l'intérieur tel qu'illustré.

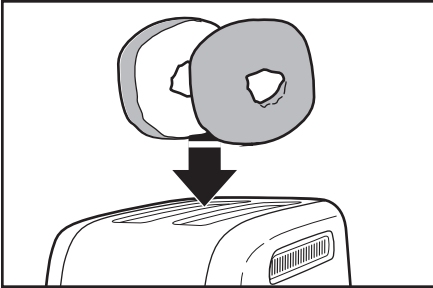

2. Après avoir réglé la manette de brunissement au degré de brunissement souhaité, appuyer sur la manette pour démarrer le programme de brunissement.
3. Appuyer sur le bouton Bagel. Le(s) bagel(s) se soulève(nt) automatiquement à la fin du programme et le grille-pain s'éteint.

Bagel



## Entretien du grille-pain

1. Débrancher le grille-pain et le laisser refroidir avant le nettoyage.
2. Saisir le centre du ramasse-miettes puis le retirer en le faisant glisser vers l'extérieur. Secouer les miettes dans une poubelle. Il est recommandé de vider le ramasse-miettes après chaque utilisation. Le ramasse-miettes est à laver à la main seulement.

**IMPORTANT :** Juste après un programme de brunissement, le plateau est chaud.

3. Essuyer le grille-pain avec un linge doux en coton humide. Ne pas utiliser d'essuie-tout, de nettoyants abrasifs ou de produits de nettoyage liquides. Ne pas immerger le grille-pain dans l'eau.

**REMARQUE :** Si le grille-pain reçoit des éclaboussures de graisses ou d'huile, essuyer les éclaboussures immédiatement avec un linge en coton propre et humide.

4. Replacer le ramasse-miettes dans le grille-pain. L'enfoncer fermement jusqu'à ce qu'il s'enclenche. Ne pas utiliser le grille-pain si le ramasse-miettes n'est pas correctement installé.

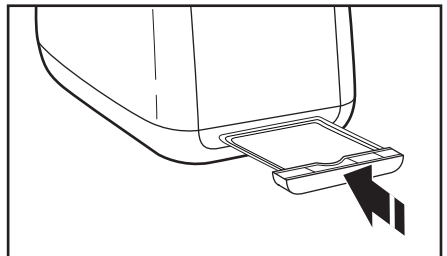
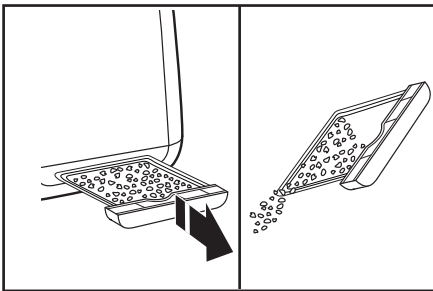

**REMARQUE :** KitchenAid ne recommande pas l'emploi d'une protection de grille-pain.

## **⚠ AVERTISSEMENT**



### **Risque de choc électrique**

**Brancher sur une prise à 3 alvéoles reliée à la terre.**

**Ne pas enlever la broche de liaison à la terre.**

**Ne pas utiliser un adaptateur.**

**Ne pas utiliser un câble de rallonge.**

**Le non-respect de ces instructions peut causer un décès, un incendie ou un choc électrique.**

**Si votre grille-pain ne fonctionne pas, vérifiez ce qui suit :**

1. Vérifier que le grille-pain est branché dans une prise à 3 alvéoles reliée à la terre. Si c'est le cas, le débrancher.
2. Brancher le grille-pain.

3. Si le grille-pain ne fonctionne toujours pas, vérifier le fusible ou le disjoncteur du domicile.

**Si le problème ne peut être résolu :**

Consulter les sections de garantie et de dépannage de KitchenAid. Ne pas rapporter le grille-pain au vendeur; les détaillants n'assurent aucun service après vente.

## Garantie du grille-pain KitchenAid® pour les 50 États des États-Unis, le district fédéral de Columbia, Porto Rico et le Canada

Cette garantie couvre l'acheteur et les propriétaires suivants du grille-pain lorsqu'il est utilisé dans les 50 États des États-Unis, le district fédéral de Columbia, Porto Rico et le Canada.

<b>Durée de la garantie :</b>	La garantie complète d'un an à compter de la date d'achat.
<b>KitchenAid prendra en charge les éléments suivants selon votre choix :</b>	<p>Le remplacement satisfaction totale du grille-pain. Voir la page suivante pour des détails concernant la procédure à suivre pour un dépannage, ou composer le numéro sans frais <b>1-800-541-6390</b> du centre de satisfaction de la clientèle. OU</p> <p>Les frais de pièces de rechange et de main-d'œuvre pour corriger les vices de matériaux et de fabrication. Le service doit être fourni par un centre de réparation agréé KitchenAid.</p>
	
<b>KitchenAid ne paiera pas pour :</b>	<ul style="list-style-type: none"><li><b>A.</b> Les réparations lorsque le grille-pain est utilisé à des fins autres qu'un usage domestique unifamilial normal.</li><li><b>B.</b> Les dommages causés par : accident, altération, mésusage ou abus.</li><li><b>C.</b> Tout frais d'expédition ou de manutention afin de livrer le grille-pain à un centre de réparation agréé.</li><li><b>D.</b> Les frais des pièces de rechange ou de main d'œuvre pour le grille-pain lorsqu'il est utilisé à l'extérieur des 50 États des États-Unis, du district fédéral de Columbia, Porto Rico et Canada.</li></ul>
<b>CLAUSE DE NON RESPONSABILITÉ DE GARANTIE TACITE, LIMITATION DES RECOURS</b> LES GARANTIES TACITES, Y COMPRIS DANS LA MESURE APPLICABLE LES GARANTIES DE QUALITÉ MARCHANDE OU D'APTITUDE À UN EMPLOI PARTICULIER, SONT EXCLUES DANS LA MESURE AUTORISÉE PAR LA LOI. TOUTE GARANTIE TACITE IMPOSÉE PAR LA LOI EST LIMITÉE À UN AN, OU LA DURÉE MINIMUM PERMISE PAR LA LOI. PUISQUE CERTAINES JURIDICTIONS NE PERMETTENT PAS L'EXCLUSION OU LA LIMITATION DE DURÉE DES GARANTIES IMPLICITES DE QUALITÉ MARCHANDE OU D'APTITUDE À UN EMPLOI PARTICULIER, LES LIMITATIONS CI-DESSUS PEUVENT DONC NE PAS S'APPLIQUER À VOUS. SI CET APPAREIL NE FONCTIONNE PAS COMME GARANTI, LE SEUL ET EXCLUSIF RECOURS DU CLIENT EST LA RÉPARATION OU LE REMPLACEMENT SELON LES DISPOSITIONS DE LA GARANTIE LIMITÉE. KITCHENAID ET KITCHENAID-CANADA N'ASSUMENT AUCUNE RESPONSABILITÉ EN CAS DE DOMMAGES ACCESSOIRES OU INDIRECTS. Cette garantie vous confère des droits spécifiques auxquels peuvent s'ajouter d'autres droits variant d'un État ou d'une province à l'autre.	

## Garantie de satisfaction totale et de remplacement - 50 États des États-Unis, district fédéral de Columbia et Porto Rico

Nous sommes tellement certains que la qualité de nos produits satisfait aux normes exigeantes de KitchenAid que, si le grille-pain cesse de fonctionner au cours de la première année, KitchenAid livrera gratuitement un appareil identique ou comparable à votre porte et s'occupera de récupérer le grille-pain original. L'appareil de rechange sera aussi couvert par notre garantie limitée d'un an. Veuillez suivre ces instructions pour recevoir ce service de qualité.

Si le grille-pain cesse de fonctionner durant la première année, il suffit d'appeler le numéro sans frais **1-800-541-6390** du Centre de satisfaction de la clientèle du lundi au samedi. Veuillez avoir votre reçu de

vente à portée de main au moment de votre appel. Une preuve d'achat est indispensable pour que votre réclamation puisse être traitée. Fournissez votre adresse de livraison complète au représentant. (Pas de boîte postale).

Quand vous recevez le grille-pain de rechange, veuillez utiliser le carton et les matériaux d'emballage pour emballer le grille-pain original. Écrivez vos nom et adresse sur une feuille de papier et mettez-la dans le carton avec une copie de la preuve d'achat (reçu de caisse, facture de règlement par carte de crédit, etc.)

## Garantie de satisfaction totale et de remplacement - Canada

Nous sommes tellement certains que la qualité de nos produits satisfait aux normes exigeantes de KitchenAid® que, si le grille-pain cesse de fonctionner au cours de la première année, KitchenAid® le remplacera par un appareil identique ou comparable. L'appareil de rechange sera aussi couvert par notre garantie limitée d'un an. Veuillez suivre ces instructions pour recevoir ce service de qualité.

Si le grille-pain cesse de fonctionner au cours de la première année, apportez-le ou retournez-le port dû à un Centre de réparation KitchenAid autorisé.

Écrivez vos nom et adresse complète sur une feuille de papier et mettez-la dans le carton avec une copie de la preuve d'achat (reçu de caisse, facture de règlement par carte de crédit, etc.) Le grille-pain de rechange sera expédié port prépayé et assuré. Si le service ne s'avère pas satisfaisant, appelez le numéro sans frais du Centre de relations avec la clientèle : **1-800-807-6777**.

Ou écrire à :  
Customer eXperience Centre  
KitchenAid Canada  
200 - 6750 Century Ave.  
Mississauga, ON L5N 0B7

## Obtenir un dépannage une fois la garantie expirée ou commander des accessoires et pièces de rechange

### Pour les États-Unis et Porto Rico :

Concernant les informations sur le service de dépannage ou pour commander des accessoires ou des pièces de rechange, composer le numéro sans frais **1-800-541-6390** ou écrire à :  
Customer Satisfaction Center,  
KitchenAid Portable Appliances,  
P.O. Box 218, St. Joseph, MI 49085-0218

### En dehors des États-Unis et de Porto Rico :

Consulter le revendeur KitchenAid local ou le détaillant auprès duquel le grille-pain a été acheté afin d'obtenir la marche à suivre pour un dépannage.

### Pour les informations sur le service au Canada :

Composer le numéro sans frais :  
**1-800-807-6777**.

Ou écrire à :  
Customer eXperience Centre  
KitchenAid Canada  
200 - 6750 Century Ave.  
Mississauga, ON L5N 0B7

## Bienvenido al mundo de KitchenAid®.

Estamos comprometidos a ayudarle a crear deliciosas comidas para su familia y amistades por toda la vida. Para ayudar a asegurar la larga duración y el desempeño de su aparato, mantenga esta guía a la mano. Ésta le proveerá información sobre la mejor manera de usar y cuidar su producto. Su satisfacción es nuestra meta número 1. Recuerde registrar su producto en línea en [www.kitchenaid.com](http://www.kitchenaid.com), o bien por correo usando la Tarjeta de registro del producto adjunta.



En EE.UU.: 1.800.541.6390  
En Canadá: 1.800.807.6777

[KitchenAid.com](http://KitchenAid.com)  
[KitchenAid.ca](http://KitchenAid.ca)



# Índice

<b>SEGURIDAD DEL TOSTADOR</b>	
Salvaguardias importantes .....	26
Requisitos eléctricos .....	27
<b>PIEZAS Y CARACTERÍSTICAS</b> .....	28
<b>USO DE SU TOSTADOR</b>	
Antes del primer uso .....	29
Cómo tostar pan .....	30
<b>FUNCIONES ESPECIALES DE TOSTADO</b>	
Cómo tostar roscas .....	31
<b>CUIDADO DE SU TOSTADOR</b> .....	32
<b>SOLUCIÓN DE PROBLEMAS</b> .....	33
<b>GARANTÍA</b> .....	34

## Prueba de compra y registro del producto

Guarde siempre una copia del recibo de compra, en el cual se muestra la fecha de compra de su tostador. La prueba de compra le asegurará el servicio bajo la garantía. Antes de usar el tostador, llene y envíe por correo la tarjeta de registro del producto, que fue empacada con la unidad, o a [www.kitchenaid.com](http://www.kitchenaid.com).

Esta tarjeta nos permitirá contactarlo en el caso improbable de una notificación acerca de la seguridad del producto y nos asistirá para cumplir con las medidas de Consumer Product Safety Act (Ley de seguridad de productos al consumidor). Esta tarjeta no verifica su garantía. Sírvase completar lo siguiente para su información personal:

**Número de modelo** \_\_\_\_\_

**Número de serie** \_\_\_\_\_

**Fecha de compra** \_\_\_\_\_

**Nombre de la tienda** \_\_\_\_\_

## Su seguridad y la seguridad de los demás es muy importante.

Hemos incluido muchos mensajes importantes de seguridad en este manual y en su electrodoméstico. Lea y obedezca siempre todos los mensajes de seguridad.



Este es el símbolo de advertencia de seguridad.

Este símbolo le llama la atención sobre peligros potenciales que pueden ocasionar la muerte o una lesión a usted y a los demás.

Todos los mensajes de seguridad irán a continuación del símbolo de advertencia de seguridad y de la palabra "PELIGRO" o "ADVERTENCIA".

Estas palabras significan:

 **PELIGRO**

**Si no sigue las instrucciones de inmediato, usted puede morir o sufrir una lesión grave.**

 **ADVERTENCIA**

**Si no sigue las instrucciones, usted puede morir o sufrir una lesión grave.**

Todos los mensajes de seguridad le dirán el peligro potencial, le dirán cómo reducir las posibilidades de sufrir una lesión y lo que puede suceder si no se siguen las instrucciones.

## SALVAGUARDIAS IMPORTANTES

Al utilizar aparatos eléctricos, debe seguir las precauciones básicas de seguridad, entre las que se incluyen las siguientes:

1. Lea todas las instrucciones.
2. No toque las superficies calientes. Use asas o perillas.
3. Para protegerse contra choque eléctrico, no sumerja el cable, los enchufes ni el tostador en agua ni en ningún otro líquido.
4. Es necesaria una supervisión cuidadosa de los niños cuando usen cualquier aparato o cuando éste se use cerca de ellos.
5. Desenchufe el tostador del contacto cuando no esté en uso y antes de la limpieza. Deje que se enfríe antes de colocar o quitar piezas.
6. No opere ningún aparato con un cable o enchufe dañado o después de que el aparato funcione mal o se haya dañado de alguna manera. Devuelva el aparato a un lugar de servicio autorizado para su examen, reparación o ajuste.
7. El uso de accesorios de acoplamiento no recomendados por parte del fabricante del aparato puede ocasionar heridas.
8. No lo use al aire libre.
9. No deje que el cable cuelgue del borde de una mesa o mostrador ni que toque superficies calientes.
10. No lo coloque cerca de un quemador a gas o eléctrico caliente ni sobre el mismo, ni tampoco en un horno caliente.
11. Para desconectar, gire cualquier control hacia "OFF" (Apagado) y quite el enchufe del contacto.
12. No use este aparato para un uso diferente del que fue diseñado.

13. No deben insertarse en el tostador alimentos demasiado grandes, paquetes con papel de aluminio ni utensilios, ya que pueden constituir un riesgo de incendio o choque eléctrico.
14. Puede ocurrir un incendio si se cubre el tostador con un material inflamable o si lo toca, incluyendo cortinas, pañería, paredes y objetos similares cuando esté funcionando.
15. No intente sacar alimentos cuando el tostador esté enchufado.
16. Este producto ha sido diseñado únicamente para uso doméstico.

## GUARDE ESTAS INSTRUCCIONES

### REQUISITOS ELÉCTRICOS

**! ADVERTENCIA**



**Peligro de Choque Eléctrico**

**Conecte a un contacto de pared de conexión a tierra de 3 terminales.**

**No quite la terminal de conexión a tierra.**

**No use un adaptador.**

**No use un cable eléctrico de extensión.**

**No seguir estas instrucciones puede ocasionar la muerte, incendio o choque eléctrico.**

Voltios: 120 Voltios, CA solamente.

Hertzios: 60 Hz

**NOTA:** Su tostador tiene un enchufe de conexión a tierra de 3 terminales. Para reducir el riesgo de choque eléctrico, este enchufe encajará en un contacto solamente de una manera. Si el enchufe no encaja en el contacto, póngase en contacto con un electricista competente. No modifique el enchufe de ninguna manera.

No use un cable eléctrico de extensión. Si el cable de suministro eléctrico es demasiado corto, haga que un electricista o técnico de servicio competente instale un contacto cerca del electrodoméstico.

Deberá usarse un cable corto de suministro eléctrico (o un cable desmontable de suministro eléctrico) para reducir el riesgo de enredarse o tropezarse con un cable más largo.

Hay disponibles cables de suministro eléctrico desmontables más largos o cables de extensión, y pueden usarse siempre y cuando se usen con cuidado.

Si se usa un cable de suministro eléctrico desmontable o un cable de extensión más largo:

- La clasificación eléctrica indicada en el juego de cables o cable de extensión deberá ser por lo menos la misma que la clasificación eléctrica del aparato.
- Deberá arreglarse el cable de manera que no cuelgue sobre el mostrador o la parte superior de la mesa, en donde los niños puedan jalarlo o tropezarse con él accidentalmente.

Si el aparato es del tipo de conexión a tierra, el cable eléctrico de extensión deberá ser un cable de conexión a tierra de 3 terminales.

## Modelo de 4 rebanadas

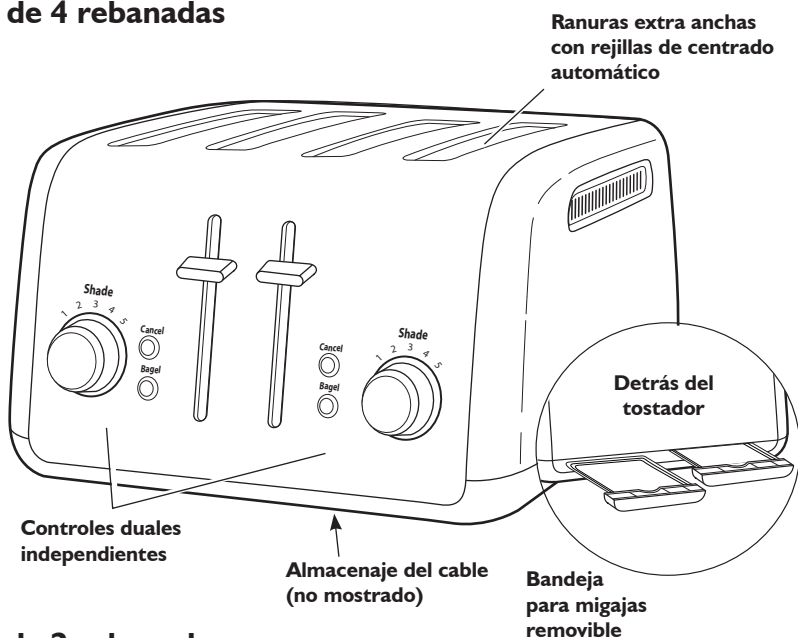

## Modelo de 2 rebanadas

Ranuras extra anchas con rejillas de centrado automático

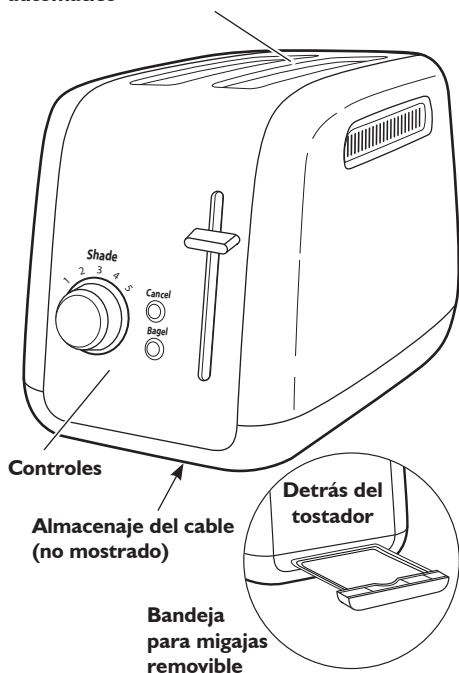

**Ranuras extra anchas con rejillas de centrado automático**

Las ranuras extra anchas le permiten tostar con facilidad pan, rosas y panecillos ingleses con un espesor de hasta 1 1/8" (2,8 cm). Las rejillas de centrado automático ayudan a asegurar que los panes finos o gruesos se calienten de modo uniforme.

**Controles**

Los controles fáciles de usar le permiten seleccionar rápidamente los ajustes deseados.

**Almacenaje del cable**

El almacenaje del cable provee un lugar conveniente para el mismo cuando no se usa el aparato.

**Bandeja para migajas removible**

La bandeja removible para migajas se desliza hacia fuera para quitar las migajas rápidamente. Lavar a mano solamente.

**Controles duales independientes (solamente los modelos para 4 rebanadas)**

Los controles duales independientes le permiten seleccionar ajustes diferentes para cada par de ranuras.

## Perilla de control de tostado

Fija con precisión el nivel de dorado deseado.

## Bagel (Roscas)

Su tostador tiene un ajuste especial para tostar roscas, el cual ajusta el calor y tiempo óptimos para obtener los mejores resultados. Los elementos calefactores se ajustarán para tostar bien el interior de una rosca cortada sin quemar la superficie exterior de la misma.

## Cancel (Anulación)

Presione el botón de anulación para detener un ciclo de tostado que ya esté en proceso.

## Palanca de elevación alta

Presiónela hacia abajo para bajar los alimentos y comenzar el ciclo de tostado. Cuando se haya terminado el tostado, la palanca levanta el alimento por encima del tostador, para quitarlo con facilidad.

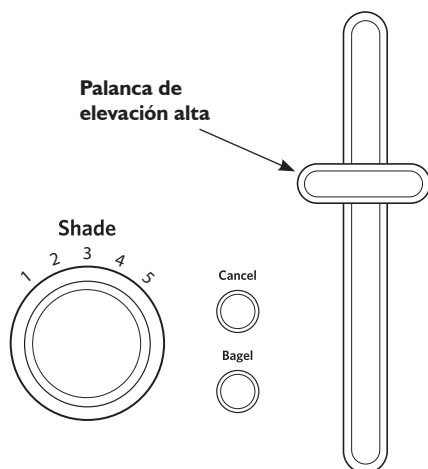

# Uso de su tostador

## Antes del primer uso

Antes de usar el tostador, revise las ranuras extra anchas y saque todo el material de empaque o impreso que pudiera haberse caído dentro de éste durante el envío o la manipulación. No inserte ningún objeto de metal en el interior del tostador.

Es posible que vea humo ligero la primera vez que use el tostador. Esto es normal. El humo es inofensivo y desaparecerá pronto.

## Cómo tostar pan

1. Acorte el cable si es necesario, envolviéndolo debajo de la base. Las patas del tostador son lo suficientemente altas como para permitir que el cable salga de la parte inferior de cualquier lado del tostador.

### **! ADVERTENCIA**



#### **Peligro de Choque Eléctrico**

**Conecte a un contacto de pared de conexión a tierra de 3 terminales.**

**No quite la terminal de conexión a tierra.**

**No use un adaptador.**

**No use un cable eléctrico de extensión.**

**No seguir estas instrucciones puede ocasionar la muerte, incendio o choque eléctrico.**

2. Conecte a un contacto de pared de conexión a tierra de 3 terminales.

3. Gire la perilla del control de tostado para seleccionar el grado de dorado que desee. Gírela hacia la derecha para un tostado más intenso y hacia la izquierda para un tostado menos intenso.

**NOTA:** Los tipos diferentes de pan y sus niveles de humedad pueden necesitar ajustes diferentes de tostado. Por ejemplo, el pan seco se tostará con más rapidez que el pan húmedo y requerirá un ajuste más ligero.

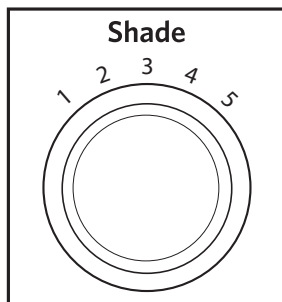

4. Inserte el pan u otro alimento a ser tostado en la(s) ranura(s).

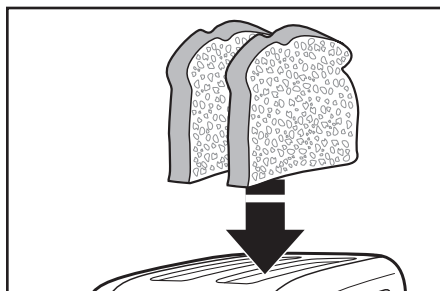

**NOTA:** Para un tostado uniforme en los modelos de 2 ranuras, tueste solamente pan de un mismo tipo y espesor a la vez. Si va a tostar dos panes de tipo o espesor diferente en el modelo de 4 ranuras y controles duales independientes, cerciórese de tostar solamente un tipo de pan en cada par de ranuras. Si va a tostar rosas, cerciórese de presionar el botón de Bagel (Rosca). Ver "Cómo tostar rosas".

## Uso de su tostador

5. Presione hacia abajo la palanca para comenzar el ciclo de tostado. El alimento tostado se levantará automáticamente al final del ciclo y el tostador se apagará.

**SUGERENCIA:** Para los alimentos más pequeños, levante la palanca para elevar el alimento tostado por encima del tostador.

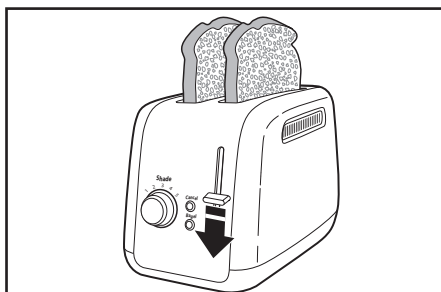

6. Para anular el tostado en cualquier momento, presione CANCEL (Anulación). El tostador levantará el pan tostado y se apagará.

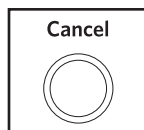

## Funciones especiales de tostado

### Cómo tostar rosca

Su tostador tiene un ajuste especial para tostar rosca, asegurando el calor y tiempo óptimos para obtener los mejores resultados. Los elementos calefactores se ajustarán para tostar bien el interior de una rosca cortada sin quemar la superficie exterior de la misma.

1. Inserte las rosca con los lados cortados mirando hacia dentro, como se muestra.

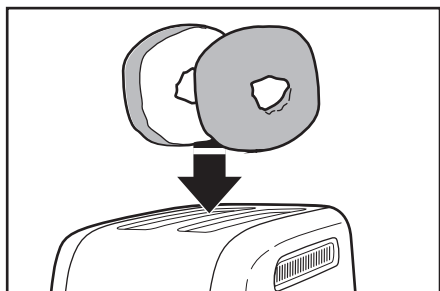

2. Con la perilla de control de tostado fijada en el nivel deseado de dorado, presiónela hacia abajo para comenzar el ciclo de tostado.
3. Presione el botón de Bagel (Rosca). La(s) rosca(s) se levantará(n) automáticamente al final del ciclo y el tostador se apagará.

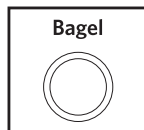

## Cuidado de su tostador

1. Desenchufe el tostador y deje que se enfríe antes de limpiarlo.
2. Sujete el centro de la bandeja para migajas y deslícela hacia fuera. Sacuda las migajas en un recipiente de desechos. Se recomienda vaciar la bandeja para migajas después de cada uso. La bandeja para migajas se debe lavar a mano.

**IMPORTANTE:** La bandeja estará caliente inmediatamente después de un ciclo de tostado.

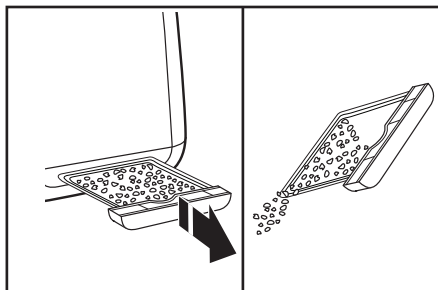

3. Limpie el tostador con un paño de algodón suave y húmedo. No use toallas de papel, limpiadores abrasivos ni productos de limpieza líquidos. No sumerja el tostador en agua.

**NOTA:** Si se salpica el tostador con grasa o aceite, limpie inmediatamente la salpicadura con un paño de algodón limpio y húmedo.

4. Vuelva a colocar la bandeja para migajas en el tostador. Presione con firmeza hasta que encaje a presión en su lugar. No use el tostador sin la bandeja para migajas en la posición correcta.

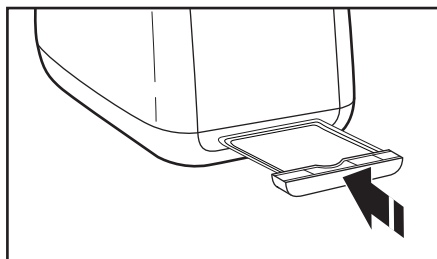

**NOTA:** KitchenAid no recomienda usar una cubierta para el tostador.



## **⚠️ ADVERTENCIA**



### **Peligro de Choque Eléctrico**

**Conecte a un contacto de pared de conexión a tierra de 3 terminales.**

**No quite la terminal de conexión a tierra.**

**No use un adaptador.**

**No use un cable eléctrico de extensión.**

**No seguir estas instrucciones puede ocasionar la muerte, incendio o choque eléctrico.**

**Si el tostador no funciona, verifique lo siguiente:**

1. Verifique que el tostador esté enchufado en un contacto de pared de conexión a tierra de 3 terminales. Si es así, desenchufe el tostador.
2. Enchufe el tostador.

3. Si el tostador todavía no funciona, revise el fusible o el cortacircuitos de la casa.

**Si no se puede corregir el problema:**

Consulte las secciones de garantía y servicio de KitchenAid. No devuelva el tostador a la tienda; los vendedores no proveen servicio técnico.

## Garantía de KitchenAid® para el tostador en los 50 estados de los Estados Unidos, el Distrito de Columbia, Puerto Rico y Canadá

Esta garantía se extiende al comprador y a cualquier propietario subsiguiente para los tostadores usados en los 50 estados de los Estados Unidos, el Distrito de Columbia, Puerto Rico y Canadá.

<b>Duración de la garantía:</b>	Un año de garantía completa a partir de la fecha de compra.
<b>KitchenAid pagará por lo siguiente, a su elección:</b>	Reemplazo sin dificultades de su tostador. Consulte la página siguiente para obtener detalles acerca de cómo obtener el servicio o llame al Centro para la satisfacción del cliente, sin cargo, al <b>1-800-541-6390</b> . O BIEN Los costos de las piezas de repuesto y del trabajo de reparación para corregir los defectos en los materiales y la mano de obra. El servicio deberá ser provisto por un centro de servicio autorizado por KitchenAid.
	
<b>KitchenAid no pagará por:</b>	<ul style="list-style-type: none"><li>A. Reparaciones cuando su tostador ha sido empleado para fines ajenos al uso doméstico normal de una familia.</li><li>B. Daños causados por accidente, alteración, uso indebido o abuso.</li><li>C. Cualquier gasto de envío o manejo para llevar el tostador a un centro de servicio autorizado.</li><li>D. Piezas de repuesto o costos de mano de obra para tostadores operados fuera de los 50 estados de Estados Unidos, el Distrito de Columbia, Puerto Rico y Canadá.</li></ul>
<p><b>LA EXENCIÓN DE RESPONSABILIDAD DE LAS GARANTÍAS IMPLÍCITAS;</b> LIMITACIÓN DE LOS RECURSOS DE LAS GARANTÍAS IMPLÍCITAS, INCLUYENDO GARANTÍAS EN LA MEDIDA EN QUE SE APLIQUEN A LA COMERCIABILIDAD O APTITUD CON UN FIN DETERMINADO, SON EXCLUIDAS EN LA MEDIDA PERMISIBLE POR LEY. CUALQUIER GARANTÍA IMPLÍCITA QUE PUEDA SER IMPUESTA POR LEY ESTÁ LIMITADA A UN AÑO O AL PERÍODO MÁS CORTO PERMITIDO POR LEY. ALGUNOS ESTADOS Y PROVINCIAS NO PERMITEN LIMITACIONES NI EXCLUSIONES EN RELACIÓN CON LA DURACIÓN DE UNA GARANTÍA IMPLÍCITA DE COMERCIABILIDAD O DE APTITUD, DE MANERA TAL QUE LAS LIMITACIONES O EXCLUSIONES ANTERIORES PUEDE QUE NO SE APLIQUEN EN SU CASO.</p> <p>SI ESTE PRODUCTO NO FUNCIONA SEGÚN SE GARANTIZA, EL ÚNICO Y EXCLUSIVO RECURSO DEL CLIENTE SERÁ LA REPARACIÓN O EL REEMPLAZO SEGÚN LOS TÉRMINOS Y LAS CONDICIONES DE ESTA GARANTÍA LIMITADA. KITCHENAID Y KITCHENAID CANADÁ NO ASUMEN NINGUNA RESPONSABILIDAD POR DAÑOS INCIDENTALES O CONSIGUIENTES. Esta garantía le otorga derechos legales específicos y es posible que usted goce de otros derechos que varían de estado en estado o de provincia en provincia.</p>	

## Garantía de reemplazo sin dificultades en los 50 estados de los Estados Unidos, el Distrito de Columbia y Puerto Rico

Confiamos tanto en que la calidad de nuestros productos cumple con las exigentes normas de KitchenAid, que si el tostador presentara alguna falla durante el primer año, le enviaremos un reemplazo sin cargo idéntico o comparable a su domicilio y arreglaremos la devolución del tostador original. El reemplazo de su unidad también estará cubierto por nuestra garantía limitada de un año. Siga estas instrucciones para recibir este servicio de calidad.

Si su tostador presentara alguna falla durante el primer año, simplemente llame gratis a nuestro Centro de satisfacción al

cliente KitchenAid al **1-800-541-6390**, de lunes a sábados. Tenga a mano el recibo de compra original cuando llame. Se requiere la prueba de compra para hacer un reclamo. Proporcione al asesor su dirección completa para el envío. (No se aceptan números de casillas postales).

Cuando reciba la unidad de reemplazo de su tostador, utilice la caja y los materiales de embalaje para embalar el tostador original. En la caja, escriba su nombre y dirección en un papel junto con la copia del comprobante de compra (recibo de compra, ticket de la tarjeta de crédito, etc.).

## Garantía de reemplazo sin dificultades en Canadá

Confiamos tanto en que la calidad de nuestros productos cumple con las exigentes normas de KitchenAid que, si su tostador presentara alguna falla durante el primer año, KitchenAid Canadá lo reemplazará por uno idéntico o comparable. El reemplazo de su unidad también estará cubierto por nuestra garantía limitada de un año. Siga estas instrucciones para recibir este servicio de calidad.

Si su tostador presentara alguna falla durante el primer año, lleve el tostador o mándelo con envío a cobrar a un Centro de servicio técnico KitchenAid autorizado. En

la caja, escriba su nombre y dirección en un papel junto con la copia del comprobante de compra (recibo de compra, ticket de la tarjeta de crédito, etc.) El tostador de reemplazo se le entregará de forma prepaga y asegurada. Si no queda satisfecho con el servicio, llame de manera gratuita a nuestro Centro de interacción con el cliente al **1-800-807-6777**.

O escríbanos a:  
Customer eXperience Centre  
KitchenAid Canada  
200 - 6750 Century Ave.  
Mississauga, ON L5N 0B7

## Cómo obtener servicio técnico después de que expire la garantía o cómo pedir accesorios y piezas de repuesto

### En los Estados Unidos y Puerto Rico:

Para obtener información acerca del servicio técnico o para pedir accesorios o piezas de repuesto, llame sin costo al **1-800-541-6390** o escriba a:  
Customer Satisfaction Center,  
KitchenAid Portable Appliances,  
P.O. Box 218, St. Joseph, MI 49085-0218.

### Fuera de los Estados Unidos y Puerto Rico:

Consulte a su distribuidor local de KitchenAid o a la tienda donde compró el tostador para obtener información sobre el servicio técnico.

### Para obtener información sobre el servicio técnico en Canadá

llame de manera gratuita al **1-800-807-6777**.

O escriba a:  
Customer eXperience Centre  
KitchenAid Canada  
200 - 6750 Century Ave.  
Mississauga, ON L5N 0B7



FOR THE WAY IT'S MADE.®

- ® Registered trademark/™ Trademark/The shape of the mixer is a registered trademark of KitchenAid, U.S.A.
- ® Marque déposée/™ Marque déposée/La forme du batteur est une marque déposée de KitchenAid, Etats-Unis
- ® Marca registrada/™ Marca de comercio/La forma de la batidora es una marca de comercio de KitchenAid, U.S.A.

**W10441000A**

© 2011

All rights reserved.

Tous droits réservés.

Todos los derechos reservados.