

Benefits You Can Depend On

- Ideal for nurseries and bedrooms
- Reduces airborne allergen effects
- Hydronic heat uses environmentally friendly fluid for easy installation, with no plumbing required
- Saves energy by retaining heat to generate residual warmth, even after thermostat turns off
- Lowest surface temperatures available make it perfect for homes with kids and pets
- Whisper-quiet operation
- Safety features turn heater off if normal operating temperatures are exceeded
- Your softHEAT baseboard heater has been thoroughly tested and is guaranteed with a **7 year limited warranty**

softHEAT Models			
Line Voltage	Model	Watts	Amps
120	EBHN500-1	500	4.2
	EBHN750-1	750	6.3
	EBHN1000-1	1000	8.3
	EBHN1250-1	1250	10.4
	EBHN1500-1	1500	12.5
208	EBHN500-8	500	2.4
	EBHN750-8	750	3.6
	EBHN1000-8	1000	4.8
	EBHN1250-8	1250	6.0
	EBHN1500-8	1500	7.2
240 (1)	EBHN500	500	2.1
	EBHN750	750	3.1
	EBHN1000	1000	4.2
	EBHN1250	1250	5.2
	EBHN1500	1500	6.3

Left end wiring is standard. Right end wiring available by special order.

(1) 240 volt models can be used at 208 volts. Wattage equals 75% of 240v rated wattage.



softHEAT

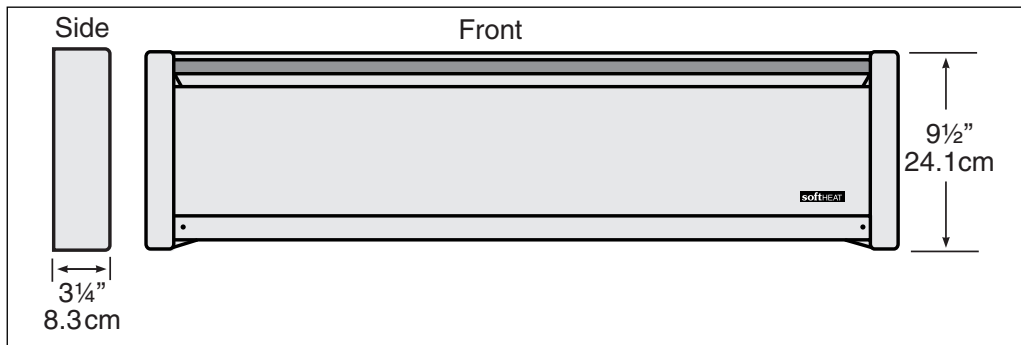

TOOLS REQUIRED:

- | | | |
|------------------------|-------------------|-------------------------------|
| • Phillips Screwdriver | • Drill or Hammer | • Utility Knife |
| • Straight Screwdriver | • Level | • (4) Wood Screws |
| • Wire Strippers | • Punch or Chisel | • (3) Wire Connectors |
| | • Drill Bits | • (1) Strain Relief Connector |

Conforms to UL
STD 1042 and
certified to CSA STD
C22.2 No. 46-13

SAVE THESE INSTRUCTIONS

IMPORTANT INSTRUCTIONS

When using electrical appliances, basic precautions should always be followed to reduce the risk of fire, electric shock, and injury to persons, including the following:

1. Read all instructions before using this heater.
2. A heater has hot and arcing or sparking parts inside. Do not use it in areas where gasoline, paint, or flammable vapors or liquids are used or stored.
3. This heater is hot when in use. To avoid burns, do not let bare skin touch hot surfaces. Keep combustible materials, such as furniture, pillows, bedding, papers, clothes, and curtains away from heater.
4. To prevent a possible fire, do not block air intakes or exhaust in any manner. Do not use on soft surfaces, like a bed, where openings may become blocked.
5. Do not insert or allow foreign objects to enter any ventilation or exhaust opening as this may cause an electric shock or fire, or damage the heater.
6. Save these instructions.

Before you begin, you should know...

...how softHEAT hydronic baseboards work

Inside a softHEAT baseboard, a sealed heat transfer fluid is heated by an electric heating element. As the solution is heated, warmth is generated and transmitted through dozens of aluminum fins along the heater tube (it could initially take 30 to 60 minutes to warm a room, depending on the room size).

As the warmth spreads outward from the heater, cooler air from the floor and wall naturally flow toward the base of the heater. "Convection air heating" (see Figure 1) means no noisy fans are needed and the room is warmed with even, comfortable heat. There will be no cold and hot spots in the room as found with other types of heaters. SoftHEAT won't blow or burn dust particles, making it a good solution for those with severe allergies.

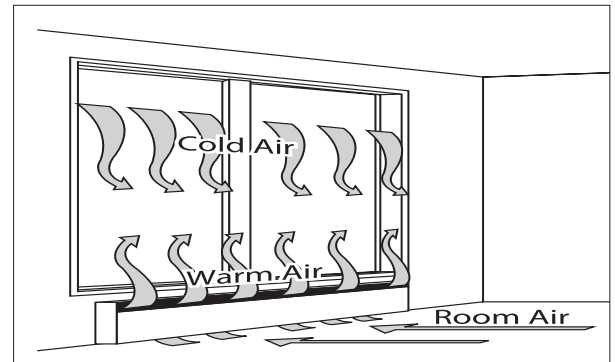

Figure 1

...voltage on all models is important

It is extremely important that you verify the electrical supply wires are the same voltage as the heater (i.e. 120 volt heater to 120 volt power supply and 240 volt heater to 240 volt power supply). If replacing an existing heater, check the labels of the old heater and replace using same voltage. Connecting a 240 volt heater to a 120 volt power supply will drastically reduce the heater's output. Connecting a 120 volt heater to a 240 volt power supply will destroy the heater.

...a thermostat is required

A Cadet wall thermostat is recommended for optimum performance, or you may prefer the convenience of a built-in model EBKN thermostat kit. Refer to STEP 3 Thermostat prior to installing the baseboard if you are installing a wall thermostat. For help wiring a thermostat, see the instructions included with your thermostat.

...where the wire connections will be

Wire connection is standard from the left end of the baseboard heater. Determine which side of the baseboard you are making wire connections by locating the supply wires. Heaters may be ordered with a right end wire configuration. You must locate the supply wires before mounting the heater.

...that a level heater is best

The softHEAT baseboard heater must be properly leveled when installed, in order for the heating chamber to function properly.

SAVE THESE INSTRUCTIONS

INSTALLATION INSTRUCTIONS

1. All electrical work and materials must comply with the National Electric Code (NEC), the Occupational Safety and Health Act (OSHA), and all state and local codes.
2. Use copper conductors only.
3. Do not install below an electrical receptacle.
4. A heater has hot and arcing or sparking parts inside. Do not use it in areas where gasoline, paint, or flammable vapors or liquids are used or stored.
5. Do not install the heater against combustible low-density cellulose fiberboard.

6. Heater should be set flush against surface of the wall.
7. Remove any obstructions between the back of the unit and the surface of the wall.
8. Baseboard heater may sit directly on any floor surface, including carpet.
9. Maintain at least 12 inches minimum clearance in front of baseboard and from objects hanging above (i.e., drapes), and 6 inches minimum clearance to any adjacent wall.

STEP 1 Wiring Provisions / Wiring

This heater is designed for permanent installation. A maximum of No. 10 AWG wire (not included) may be used. All wiring should be planned and run before heaters are set in place. Left end wiring is sold standard. (See Figure 2 for internal heater wiring). The volume of the EBHN wiring compartment is 31.4 cubic inches (515 cubic centimeters).

When wiring unit through rear, remove knockout and place heater on wall. Mark knockout location on wall.

When wiring unit from floor, measure $1\frac{1}{2}$ inches (38mm) from wall and $2\frac{1}{4}$ inches (57mm) from left end of unit. Cut a $\frac{1}{8}$ inch (22mm) hole in floor centered on the measured location (See Figure 3).

Connect the grounding lead to the green grounding screw (included), using a wire connector (not included). (See Figure 2).

Protect electrical supply from kinks, sharp objects, oil, grease, hot surfaces or chemicals.

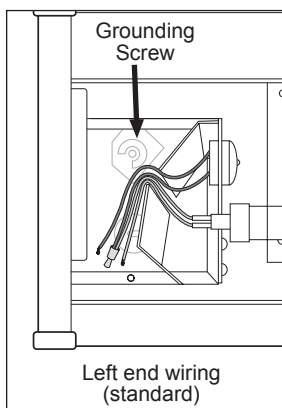

Figure 2

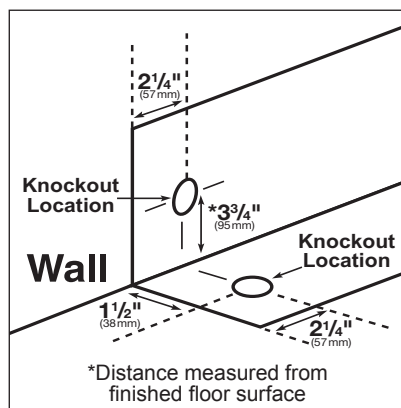

Figure 3

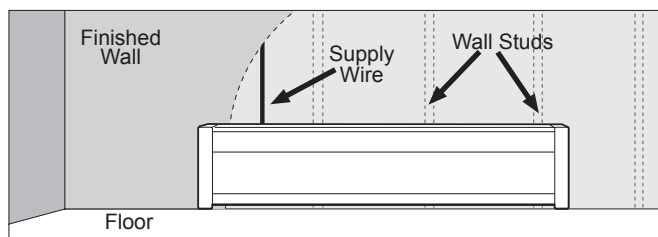

Figure 4

STEP 2 Mount Heater to Wall

1. Locate wall studs closest to supply wires and position heater (See Figure 4). NOTE: Wire connection is from left end only on standard models.
2. Carefully remove front cover from heater by lifting cover up from the bottom, and then outwards. Set aside.
3. Remove wiring compartment cover, held by one screw. (Figure 5).
4. Remove slotted knockout closest to the supply wires and install a strain relief connector (not included).
5. Pull supply wires through the strain relief connector (not included) and secure, leaving 6 inch wire leads.
6. NOTE: If you plan to install a built-in EBKN thermostat, you should do so now before mounting your baseboard to the wall. See your EBKN thermostat Owner's Guide for instructions.
7. Position the heater and fasten one end of heater to wall stud with screw (not included) in safe drill area as shown in Figure 6. Before fastening to wall stud at other end, place a level across top of heater and make sure heater is level. (Figure 7).
8. After confirming heater is level, fasten other end of heater to wall stud with screw (not included).

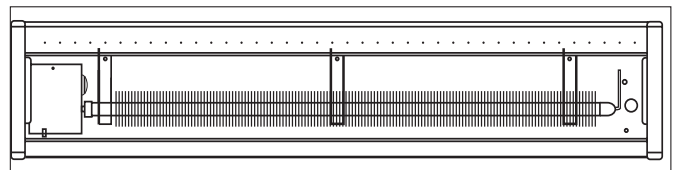
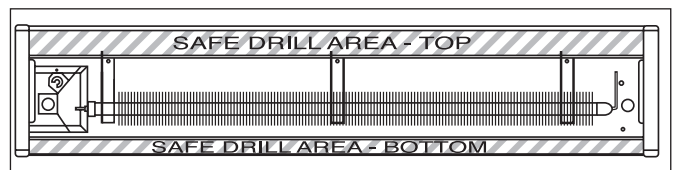
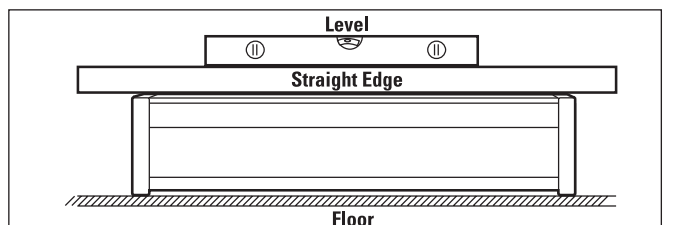

Figure 5



Drill areas; left end wiring shown

Figure 6



Checking with level

Figure 7

INSTALLATION INSTRUCTIONS (continued)

STEP 3 Thermostat

For best results, use a Cadet electronic wall thermostat or an EBKN double pole thermostat kit. It is recommended that a thermostat be provided for each room. The location of the wall thermostat should be selected carefully. Thermostats should not be located near drafts from an open doorway or within 18" (45.7cm) of an outside wall, or in direct sunlight or unusual heat sources. A television set or appliance that builds up heat near a thermostat will prevent the thermostat from functioning properly. A wiring diagram illustrating typical wiring of the thermostat is included in the literature provided with the thermostat.

Illustrated in Figures 8 through 12 are wiring diagrams typical of a single unit controlled by a single pole thermostat, a single unit controlled by a double pole thermostat, and two units controlled by a double pole thermostat.

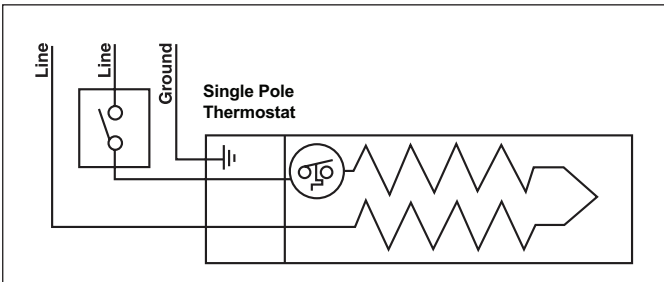

Figure 8 Single Pole Wall Thermostat Left End Wiring
120, 240 or 208 volt models

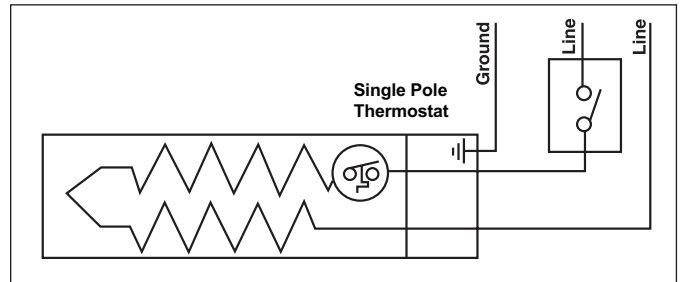

Figure 9 Single Pole Wall Thermostat Right End Wiring
120, 240 or 208 volt models

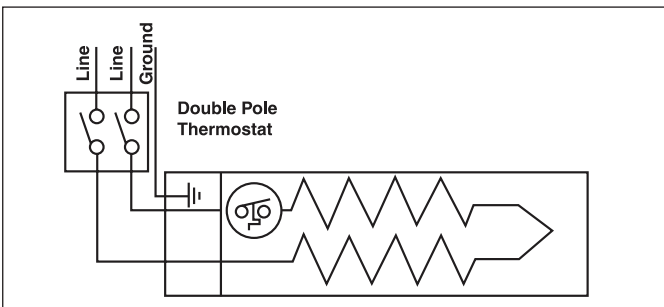

Figure 10 Double Pole Wall Thermostat Left End Wiring
240 or 208 volt models only

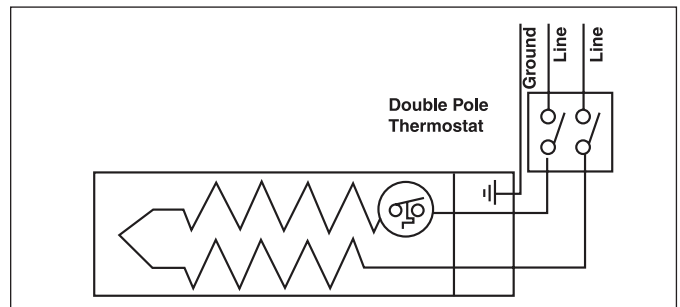

Figure 11 Double Pole Wall Thermostat Right End Wiring
240 or 208 volt models only

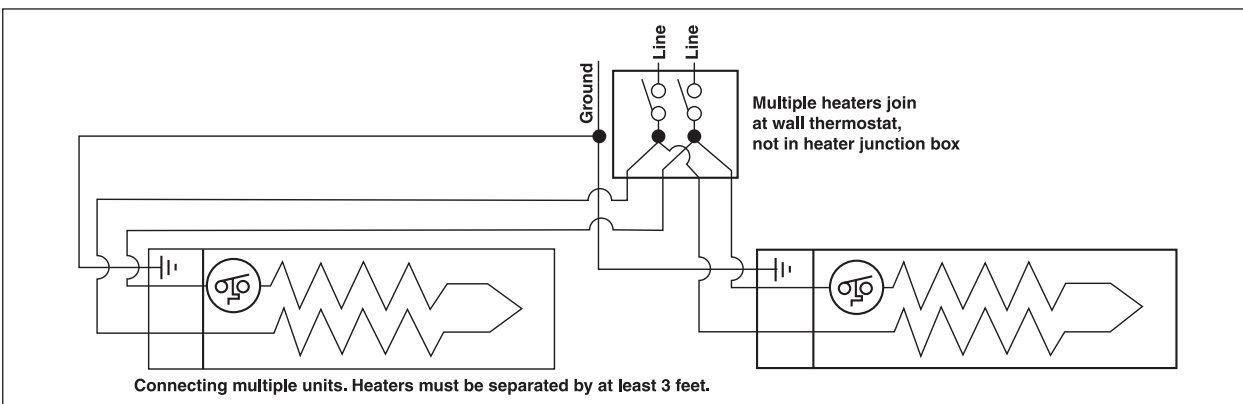

Figure 12
Connecting
Multiple
Units
Left End
Wiring
240 or 208
volt models
only

STEP 4 Reassemble

Tuck wires into wiring compartment cover, and replace one screw previously removed. Replace front heater cover.

OPERATING INSTRUCTIONS

1. The heater must be properly installed before it is used.
2. **DANGER:** High temperatures may be generated under certain abnormal conditions. Do not partially or fully cover or obstruct the front of this heater.
3. If the heater over temperature limit trips more than once per day, the heater must be replaced.
4. Clean heater at least every 24 months or as required. See "Maintaining Your Heater" section.
5. Any other service not detailed in this Owner's Guide should be performed by an authorized service representative.

How to operate your heater

The room temperature is controlled by a line voltage thermostat located either on the wall, or on the heater. Once installation is complete and power has been restored, follow the steps below for your thermostat.

If you have a mechanical thermostat:

1. Turn the thermostat knob fully clockwise.
2. When the room reaches your comfort level, turn the thermostat knob counterclockwise until the heater turns off. The heater will automatically cycle around this preset temperature.
3. To reduce the room temperature, turn the knob counterclockwise. To increase the room temperature, turn the knob clockwise.

If you have an electronic thermostat, follow the instructions in the programming and operating guide included with your thermostat.

MAINTAINING YOUR HEATER

Maintenance As Needed, or every 24 months minimum.

⚠ WARNING! Before cleaning, turn the electrical power off at the main disconnect panel (circuit breaker or fuse box). Lock or tag the main disconnect panel door to prevent someone from accidentally turning the power on while you are working on the heater. Failure to do so could result in serious electrical shock, burns, or possible death.

1. It is important that you verify power has been turned off and no power is going to the heater before proceeding. Circuit breakers are often not marked correctly and turning the wrong breaker off could mean electricity is flowing to the heater, even if the heater does not appear to be working. If you are uncomfortable working with electrical appliances, unable to follow these guidelines, or do not have the necessary equipment, consult a qualified electrician.
2. Once you verify the power has been turned off correctly, proceed to the next step.
3. Remove cover.
4. Wash cover with hot soapy water and dry.
5. Use a hair dryer, or vacuum on blow cycle, to blow debris through the element (do not touch element).
6. Vacuum area without touching the element.
7. Replace cover and secure.
8. Turn thermostat to desired setting.
9. Turn power back on at the main disconnect panel.

Troubleshooting Chart

***CONSULT LOCAL ELECTRICAL CODES TO DETERMINE WHAT WORK MUST BE PERFORMED BY QUALIFIED ELECTRICAL SERVICE PERSONNEL.**

Symptom	Problem	Solution
Gurgling noise.	<ol style="list-style-type: none"> Unit may not be level. Unit may have developed a leak. 	<ol style="list-style-type: none"> Check to be sure unit is level. If gurgling doesn't stop within 30 minutes, unit needs to be replaced. Replace element or heater.
Heater not working.	<ol style="list-style-type: none"> Heater does not have proper voltage to function correctly.* Unit wired incorrectly.* 	<ol style="list-style-type: none"> Circuit breaker could be positioned incorrectly. Relocate breaker. Check voltage at the heater between supply wires and make sure it matches required heater voltage. Using Owner's Guide, verify wires are connected properly and securely with appropriate wire connectors. If the unit is still not operating, further testing should be done with an ohmmeter. Consult an electrician.
Liquid found in or around unit.	<ol style="list-style-type: none"> Heat transfer fluid may be escaping from element. 	<ol style="list-style-type: none"> Immediately discontinue use. Replace element or heater (elements are not repairable).
Room does not heat quickly.	<ol style="list-style-type: none"> Unit is slow to heat. Unit wired incorrectly.* 	<ol style="list-style-type: none"> No solution necessary - typical initial warm-up takes 30 to 60 minutes. Check voltage at the heater between supply wires and make sure it matches required heater voltage.
Heater will not shut off.	<ol style="list-style-type: none"> Heat loss from room is greater than heater capacity. Defective thermostat. Thermostat wired incorrectly to heater. 	<ol style="list-style-type: none"> Close doors and windows. Provide additional insulation, install a higher-wattage heater or multiple heaters, if necessary. Adjust thermostat to its lowest setting. If heater continues to run (allow two minutes for the thermostat to respond), replace thermostat. Refer to thermostat documentation and correct wiring.

What to do if the solution in your softHEAT baseboard should leak out:

The solution in your softHEAT baseboard is a non-toxic thermal fluid (Material Safety Data Sheet available upon request). This solution is non-toxic if ingested, and there is no immediate health concern with air quality following a spill. Take adequate precautions to keep people and animals away from leakage. Non-porous rubber gloves and eye protection should be worn during clean-up if exposure and contact lasts longer than two hours.

Soak up spill with an absorbent material such as paper towels. Once excess liquid or residue has been absorbed, a non-oxidizing cleanser such as an orange citrus cleaner can be used to remove any remaining dried residue (first test a hidden section of flooring for colorfastness). Scrub spill area, then use absorbent material to remove any remaining cleanser. Several applications of the cleanser may be required, depending on size and amount of spill.

Warranty

For more effective and safer operation and to prolong the life of the heater, read the Owner's Guide and follow the maintenance instructions. Failure to properly maintain the heater will void any warranty and may cause the heater to function improperly. Warranties are non transferable and apply to original consumer only. Warranty terms are set out below.

LIMITED SEVEN-YEAR WARRANTY: Cadet will repair or replace any softHEAT (EBHN) heater found to be defective within seven years after the date of purchase.

These warranties do not apply:

- Damage occurs to the product through improper installation or incorrect supply voltage;
- Damage occurs to the product through improper maintenance, misuse, abuse, accident, or alteration;
- The product is serviced by anyone other than Cadet;
- If the date of manufacture of the product cannot be determined;
- If the product is damaged during shipping through no fault of Cadet.
- CADET'S WARRANTY IS LIMITED TO REPAIR OR REPLACEMENT AS SET OUT HEREIN. CADET SHALL NOT BE LIABLE FOR DAMAGES SUCH AS PROPERTY DAMAGE OR FOR CONSEQUENTIAL DAMAGES AND/OR INCIDENTAL EXPENSES RESULTING FROM BREACH OF THESE WRITTEN WARRANTIES OR ANY EXPRESS OR IMPLIED WARRANTY.

7. IN THE EVENT CADET ELECTS TO REPLACE ANY PART OF YOUR CADET PRODUCT, THE REPLACEMENT PARTS ARE SUBJECT TO THE SAME WARRANTIES AS THE PRODUCT. THE INSTALLATION OF REPLACEMENT PARTS DOES NOT MODIFY OR EXTEND THE UNDERLYING WARRANTIES. REPLACEMENT OR REPAIR OF ANY CADET PRODUCT OR PART DOES NOT CREATE ANY NEW WARRANTIES.

8. These warranties give you specific legal rights, and you may also have other rights which vary from state to state. Cadet neither assumes, nor authorizes anyone to assume for it, any other obligation or liability in connection with its products other than as set out herein.

If you believe your Cadet product is defective, please contact Cadet Manufacturing Co. at 360-693-2505, during the warranty period, for instructions on how to have the repair or replacement processed. Warranty claims made after the warranty period has expired will be denied. Products returned without authorization will be refused.

Parts and Service

Visit cadetheat.com/parts-service for information on where to obtain parts and service.



Reduce-Reuse-Recycle

This product is made primarily of recyclable materials. You can reduce your carbon footprint by recycling this product at the end of its useful life. Contact your local recycling support center for further recycling instructions.

Des Avantages sur lesquels Vous Pouvez Compter

- Idéal pour les jardins d'enfants ou les chambres à coucher
- Réduit les allergènes aéroportés
- La chaleur hydronique utilise un liquide sans danger pour l'environnement et pour une installation facile sans plomberie nécessaire
- Économise l'énergie en conservant la chaleur, même après avoir éteint le thermostat, afin de produire une chaleur résiduelle
- Les températures de surface les plus basses disponibles en font un système idéal pour les maisons avec des enfants et des animaux
- Fonctionnement ultra-silencieux
- Dispositifs de sécurité pour arrêter le radiateur en cas de dépassement des températures de fonctionnement normales
- Votre radiateur électrique softHEAT a été soigneusement testé et est assorti d'une **garantie limitée de 7 ans**

softHEAT Modèles			
Tension de ligne	Modèles	Watts	Ampérage
120	EBHN500-1	500	4.2
	EBHN750-1	750	6.3
	EBHN1000-1	1000	8.3
	EBHN1250-1	1250	10.4
	EBHN1500-1	1500	12.5
208	EBHN500-8	500	2.4
	EBHN750-8	750	3.6
	EBHN1000-8	1000	4.8
	EBHN1250-8	1250	6.0
	EBHN1500-8	1500	7.2
240 (1)	EBHN500	500	2.1
	EBHN750	750	3.1
	EBHN1000	1000	4.2
	EBHN1250	1250	5.2
	EBHN1500	1500	6.3

Le câblage par le côté gauche est standard. Le câblage par le côté droit se fait sur commande spéciale.

(1) Les modèles 240 volts peuvent être utilisés sur du 208 volts. La puissance équivaut à 75% de la puissance nominale.



softHEAT

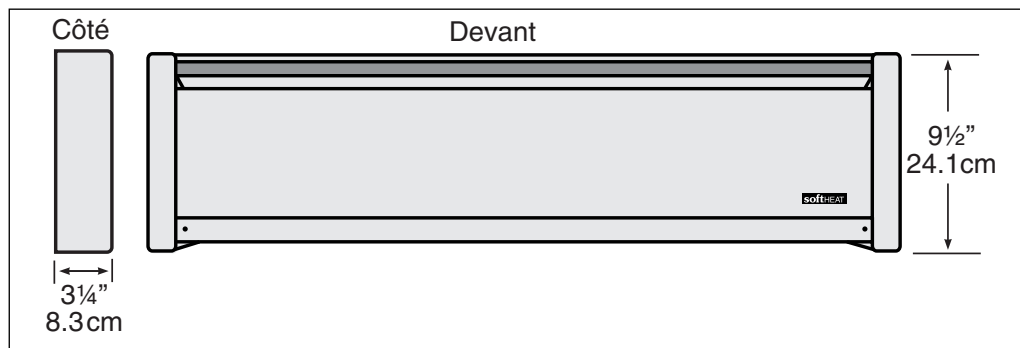

OUTILS NÉCESSAIRES :

- | | | |
|------------------------|-------------------------|--------------------------|
| • Tournevis cruciforme | • Perceuse ou marteau | • Couteau universel |
| • Visseuse droite | • Niveau | • (4) Vis à bois |
| • Dénudeuse de fils | • Perforateur ou ciseau | • (3) Fils connecteurs |
| | • Forets | • (1) Raccord de retenue |

Conforme à la norme UL 1042 et certifiée conforme à CSA STD C22.2 No. 46-13

CONSERVEZ CES INSTRUCTIONS

INSTRUCTIONS IMPORTANTES

Lors de l'utilisation d'appareils électriques, il convient de toujours observer des précautions de base pour réduire les risques d'incendie, de chocs électriques, et de blessures corporelles, notamment:

1. Lire le mode d'emploi dans son intégralité avant d'utiliser ce radiateur.
2. L'intérieur d'un radiateur comporte des pièces chaudes ainsi que des pièces produisant des arcs électriques. Ne pas utiliser dans des lieux où de l'essence, de la peinture, des vapeurs ou liquides inflammables sont utilisés ou entreposés.
3. Ce radiateur est chaud pendant son fonctionnement. Pour éviter les brûlures, éviter tout contact de la peau nue avec les surfaces chaudes. Gardez les matériaux combustibles, comme des articles d'ameublement, des oreillers, de la literie, des papiers, des vêtements et des rideaux au loin du radiateur.
4. Pour éviter tout risque d'incendie, ne bloquer en aucune façon les arrivées ou sorties d'air. Ne pas poser l'appareil sur une surface molle, par exemple un lit, où les ouvertures risquent d'être bloquées.
5. Ne pas introduire et ne laisser aucun corps étranger pénétrer dans une ouverture de ventilation ou de sortie pour éviter tout risque de choc électrique ou d'incendie, et pour ne pas endommager le radiateur.
6. Conserver ces instructions.

Avant de commencer, vous devriez...

...connaître le principe de fonctionnement des radiateurs électriques hydroniques softHEAT

L'intérieur d'un radiateur électrique softHEAT renferme un fluide caloporteur hermétiquement scellé et chauffé par un réchauffeur électrique. Lorsque la solution est chauffée, la chaleur générée est transmise par une douzaine d'ailettes en aluminium réparties le long du tuyau du radiateur (il peut falloir initialement de 30 à 60 minutes pour réchauffer une pièce, selon la taille de celle-ci).

À mesure que la chaleur se propage hors du radiateur, l'air plus frais du sol et des murs parvient naturellement jusqu'à la base du radiateur. Le "chauffage par convection à air chaud" (voir Figure 1) élimine les ventilateurs bruyants et signifie que la pièce est chauffée uniformément, à une température confortable. Il n'y aura plus de points froids ou chauds dans la pièce, contrairement à ce qui se produit avec d'autres types de radiateurs. Le radiateur softHEAT ne souffle ni ne brûle aucune particule de poussière, ce qui en fait un article recommandé pour ceux souffrant de graves allergies.

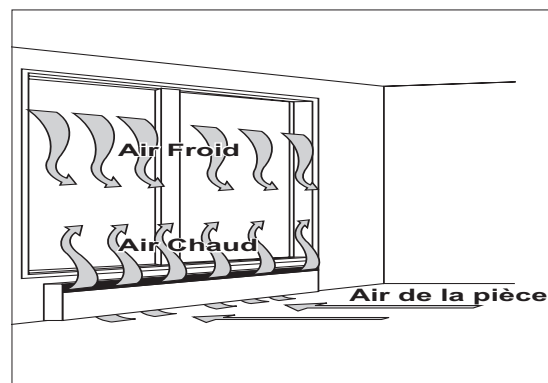

Figure 1

...savoir que la bonne tension est essentielle avec tous les modèles

Il est extrêmement important de vérifier que l'alimentation électrique ait la même tension que celle du radiateur (par ex. radiateur 120 volts sur alimentation de 120 volts, et radiateur de 240 volts sur alimentation de 240 volts). Si vous remplacez un ancien radiateur, vérifiez les étiquettes de ce radiateur et utilisez la même tension pour le nouveau. Le branchement d'un radiateur de 240 volts sur une alimentation de 120 volts réduira considérablement la performance du radiateur. Le branchement d'un radiateur de 120 volts sur une alimentation de 240 volts détruira le radiateur.

...savoir qu'un thermostat est nécessaire

Il est recommandé d'utiliser un thermostat mural Cadet pour une performance optimale ou, si vous préférez, un thermostat intégré dans un coffret de thermostat modèle EBKN. Voir ÉTAPE 3 Thermostat avant d'installer le radiateur électrique si vous installez un thermostat mural. Concernant les instructions de câblage du thermostat, référez-vous aux instructions fournies avec le thermostat.

...connaître l'emplacement des fils de raccordement

Les fils de raccordement viennent en standard à gauche du radiateur électrique. Déterminez de quel côté du radiateur vous allez effectuer le raccordement électrique en localisant les fils d'alimentation. Il est possible de commander des radiateurs avec des fils de raccordement à droite sur demande. Vous devez localiser les fils de raccordement avant d'installer le radiateur.

...savoir que l'idéal est de mettre le radiateur à niveau

Le radiateur électrique softHEAT doit être correctement mis à niveau lors de son installation afin que la chambre de chauffage fonctionne correctement.

CONSERVEZ CES INSTRUCTIONS

MODE D'INSTALLATION

1. Tous les branchements et matériel électriques doivent être conformes aux normes du NEC (National Electric Code), de l'OSHA (Occupational Safety and Health Act) et à tous les codes provinciaux et locaux.
2. Utilisez uniquement des conducteurs en cuivre.
3. N'installez pas sous une prise électrique.
4. L'intérieur d'un radiateur comporte des pièces chaudes ainsi que des pièces produisant des arcs électriques. Ne l'utilisez pas dans des lieux où de l'essence, de la peinture, des vapeurs ou liquides inflammables sont utilisés ou entreposés.
5. N'installez pas le radiateur contre un panneau de fibres en cellulose à faible densité combustible.

6. Le radiateur doit être aligné contre la surface du mur.
7. Retirez toutes les obstructions entre le dos de l'unité et la surface du mur.
8. Le radiateur électrique peut être posé directement sur n'importe quelle surface de plancher, y compris sur de la moquette.
9. Maintenez au moins 12 pouces (30 cm) de dégagement au front du radiateur et avec les objets qui surplombent le radiateur (par ex. des rideaux), et 6 pouces (15,24 cm) de congé à un mur adjacent.

ÉTAPE 1 Stipulations Relatives au Câblage/Câblage

Ce radiateur est conçu pour une installation permanente. Il est possible d'utiliser au maximum un fil de calibre n° 10 AWG (pas inclus). Tout le câblage devrait être prévu et mis en place avant d'installer les radiateurs. Le câblage sur le côté gauche est vendu en standard. (Voir Figure 2 pour le câblage interne du radiateur).

Pour brancher l'appareil à l'arrière, retirez la débouchure et placez le radiateur contre le mur. Marquez l'emplacement de la débouchure sur le mur.

Si branché du sol, mesurez 1½ po (38 mm) à partir du mur et 2¼ po (57 mm) à partir du côté gauche de l'unité. Découpez un trou de ⅞ po (22 mm) dans le sol en le centrant par rapport à l'emplacement mesuré (Voir Figure 3).

Branchez le fil de terre sur la vis de terre verte (inclus) à l'aide d'un connecteur de fil (pas inclus). (Voir Figure 2).

Vérifiez l'absence de nœuds sur l'alimentation électrique ainsi que d'objets coupants, d'huile, de graisse, de surfaces chaudes ou de produits chimiques.

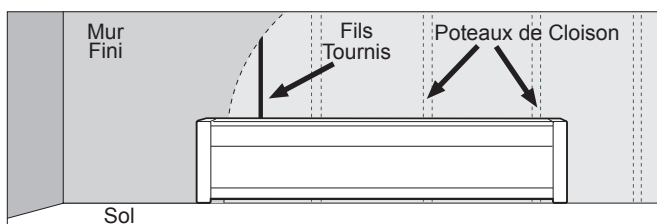
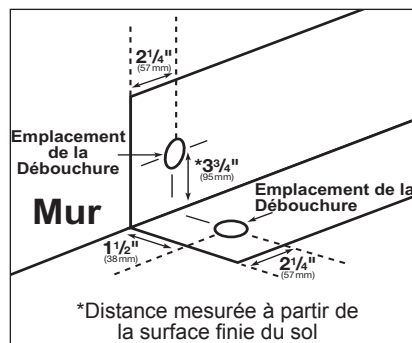
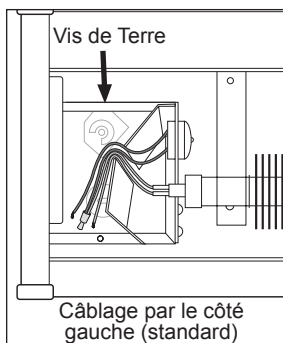

ÉTAPE 2 Installation du Radiateur sur un Mur

1. Localisez les poteaux de cloison les plus proches des fils électriques et positionnez le radiateur (voir Figure 4). REMARQUE: Le raccordement des fils se fait sur la gauche uniquement sur les modèles standard.

2. Retirez délicatement le couvercle avant du radiateur en le soulevant par le bas, puis en tirant sur l'extérieur. Mettez-le de côté.

3. Retirez le couvercle du compartiment électrique maintenu par une vis. (Figure 5).

4. Retirez la débouchure rainurée la plus proche des fils d'alimentation et installez un raccord de retenue (pas inclus).

5. Faites passer les fils électriques dans le raccord de retenue (pas inclus) puis fixez en gardant 6 pouces (15,24 cm) de fils.

6. REMARQUE: Si vous envisagez d'installer un thermostat EBKN intégré, c'est le moment de le faire avant d'installer le radiateur au mur. Consultez le Manuel de l'utilisateur pour les instructions sur le thermostat EBKN.

7. Positionnez le radiateur et raccordez un côté du radiateur au poteau de cloison avec une vis (pas inclus) dans la zone de perçage sûre, comme illustré à la Figure 6. Avant de fixer l'autre côté au poteau de cloison, placez le niveau en haut du radiateur pour vérifier qu'il est bien à niveau. (Figure 7).

8. Après avoir vérifié que le radiateur est à niveau, fixez l'autre côté au poteau de cloison avec une vis (pas inclus).

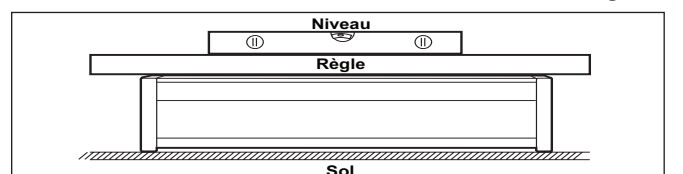
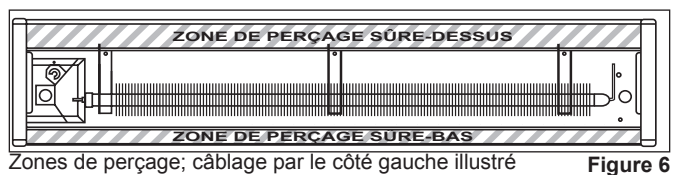
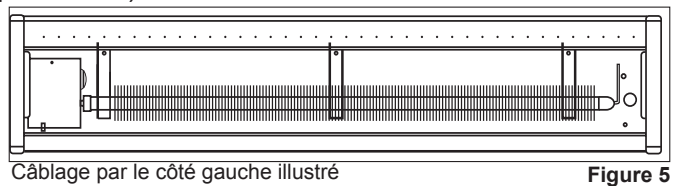

MODE D'INSTALLATION (suite)

ÉTAPE 3 Thermostat

Pour un résultat optimal, utilisez un thermostat mural électronique Cadet ou un coffret de thermostat bipolaire EBKN. Il est recommandé de mettre un thermostat dans chaque pièce. L'emplacement du thermostat mural doit être sélectionné soigneusement. Les thermostats ne doivent pas être placés à proximité de courants d'air ou d'une porte ouverte, ou à moins de 18 po (45,7 cm) d'un mur extérieur, ou à la lumière indirecte du soleil ou de sources de chaleur inhabituelles. Un téléviseur ou un appareil électrique qui accumule de la chaleur à proximité d'un thermostat empêchera celui-ci de fonctionner correctement. Un schéma de câblage illustrant le câblage type du thermostat est inclus dans la documentation fournie avec celui-ci.

Les Figures 8 à 12 illustrent les schémas de câblage type d'une seule unité contrôlée par un thermostat unipolaire, une seule unité contrôlée par un thermostat bipolaire, et deux unités contrôlées par un thermostat bipolaire.

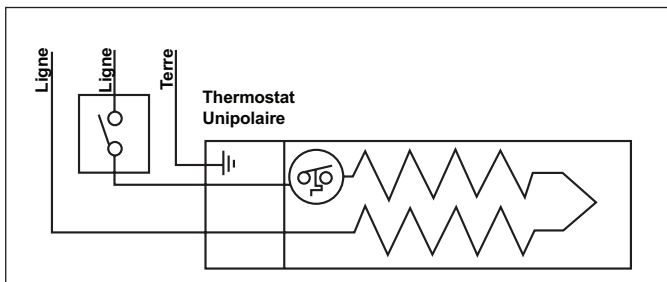

Figure 8 Câblage côté Gauche d'un Thermostat Mural Unipolaire 120, 240 ou 208 volts modèles

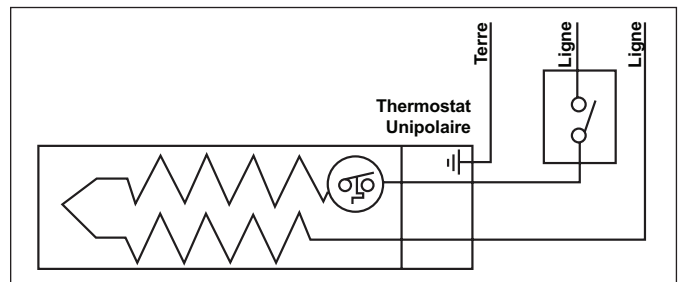

Figure 9 Câblage côté Droit d'un Thermostat Mural Unipolaire 120, 240 ou 208 volts modèles

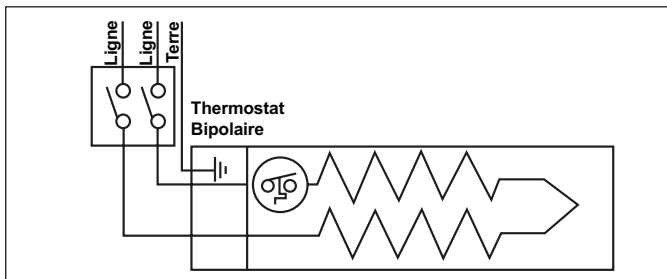

Figure 10 Câblage côté Gauche d'un Thermostat Mural Bipolaire 240 ou 208 volts modèles seulement

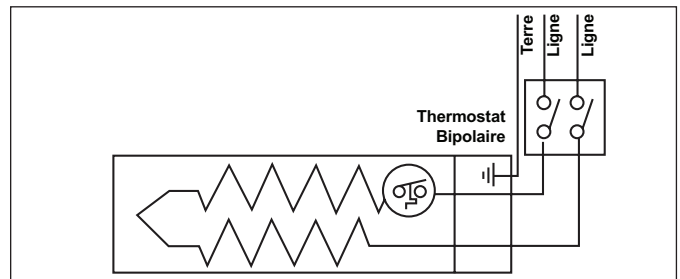

Figure 11 Câblage côté Droit d'un Thermostat Mural Bipolaire 240 ou 208 volts modèles seulement

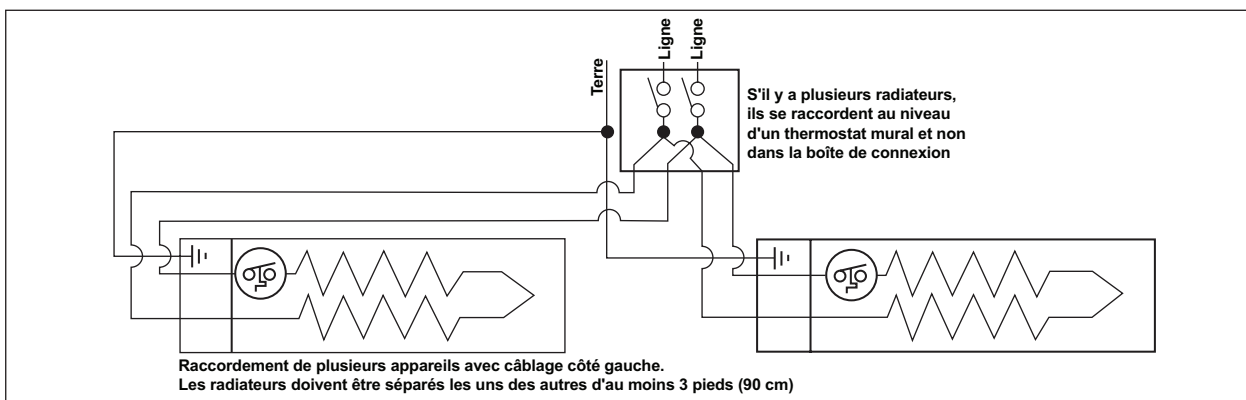

Figure 12 Raccordement de Plusieurs Appareils avec Câblage Côté Gauche 240 ou 208 volts modèles seulement

ÉTAPE 4 Remontage

Rentrez les fils dans le couvercle du compartiment électrique et remettez la vis enlevée précédemment. Remettez le couvercle du radiateur.

MODE D'EMPLOI

1. Le radiateur doit être correctement installé avant de l'utiliser.
2. DANGER: Des températures élevées peuvent survenir dans certaines conditions anormales. Ne couvrez pas partiellement ou totalement le devant de ce radiateur.
3. Si la limite de surchauffe du radiateur se déclenche plus d'une fois par jour, il convient de remplacer le radiateur.
4. Nettoyez le radiateur tous les 24 mois minimum ou lorsque nécessaire. Consultez la section "Entretien de votre radiateur".
5. Toute autre forme d'entretien non détaillée dans ce Manuel de l'utilisateur doit être effectuée par un représentant de service autorisé.

Comment faire fonctionner votre radiateur

La température de la chambre est contrôlée par un thermostat de tension de ligne situé soit sur le mur, ou soit sur le radiateur. Une fois l'installation terminée et l'alimentation électrique restaurée, suivez les étapes ci-dessous pour votre thermostat.

Si vous possédez un thermostat mécanique:

1. Tournez entièrement le bouton du thermostat dans le sens des aiguilles d'une montre.
2. Lorsque la pièce atteint un niveau confortable, tournez le bouton du thermostat dans le sens antihoraire afin d'éteindre le radiateur. Le radiateur va automatiquement effectuer un cycle de fonctionnement en observant cette température pré réglée.
3. Pour réduire la température de la pièce, tournez le bouton dans le sens antihoraire. Pour augmenter la température de la pièce, tournez le bouton dans le sens horaire.

Si vous possédez un thermostat électronique, suivez les instructions du guide de programmation et de fonctionnement inclus avec votre thermostat.

ENTRETIEN DE VOTRE RADIATEUR

Effectuez un Entretien dès que Nécessaire ou au minimum tous les 24 mois.

⚠ AVERTISSEMENT! Avant de nettoyer le radiateur, coupez l'alimentation électrique de celui-ci du panneau central de débranchement (disjoncteur ou boîte à fusibles). Verrouillez ou mettez une étiquette sur la porte du panneau central de débranchement pour éviter que quelqu'un ne remette accidentellement le courant pendant que vous travaillez sur le radiateur. Le non-respect de cette consigne peut entraîner des chocs électriques, des brûlures, voire la mort.

1. Il est important de vérifier que le courant a bien été coupé et que le radiateur n'est pas alimenté avant de commencer. Les disjoncteurs sont souvent mal marqués et couper le mauvais disjoncteur signifierait que le courant parviendrait toujours au radiateur, même si le radiateur ne semble pas fonctionner. Si vous n'êtes pas à l'aise pour travailler avec des appareils électriques, que vous ne pouvez suivre ces instructions ou que vous ne disposez pas du matériel nécessaire, faites appel à un électricien qualifié.
2. Après avoir vérifié que le courant a été correctement coupé, passez à l'étape suivante.
3. Retirez le couvercle.
4. Lavez le couvercle à l'eau savonneuse et séchez.
5. Utilisez un sèche-cheveux ou un aspirateur sur la position soufflerie pour déloger les débris de l'élément (ne touchez pas l'élément).
6. Aspirez la zone sans toucher l'élément.
7. Remettez le couvercle en place et fixez-le.
8. Tournez le thermostat sur le réglage souhaité.
9. Remettez le courant au panneau central de débranchement.

Guide de Diagnostic et Dépannage

***CONSULTEZ LES CODES ÉLECTRIQUES LOCAUX POUR SAVOIR QUELLES TÂCHES DOIVENT ÊTRE CONFIEES À UN ÉLECTRICIEN QUALIFIÉ.**

Symptôme	Problème	Solution
Bruits de gargouillements.	1. L'appareil n'est peut-être pas à niveau. 2. L'appareil peut avoir une fuite.	1. Vérifiez que l'appareil est à niveau. Si les gargouillements ne s'arrêtent pas au bout de 30 minutes, il faut remplacer l'appareil. 2. Remplacez l'élément ou le radiateur.
Le radiateur ne fonctionne pas.	1. Le radiateur n'a pas la bonne tension pour fonctionner correctement.* 2. L'appareil est mal branché.*	1. Il est possible que le disjoncteur soit mal positionné. Changez le disjoncteur de place. Vérifiez la tension du radiateur entre les fils électriques et assurez-vous qu'elle correspond à la tension requise. 2. Vérifiez dans le Manuel de l'Utilisateur que les fils sont bien connectés et qu'ils sont sécurisés avec fils connecteurs requis. Si l'appareil ne fonctionne toujours pas, il convient d'effectuer des tests supplémentaires avec un ohmmètre. Consultez un électricien.
Il y a du liquide autour de l'appareil.	1. Il est possible que le fluide caloporteur s'échappe de l'élément.	1. Cessez toute utilisation immédiatement. Remplacez l'élément ou le radiateur (les éléments ne sont pas réparables).
La pièce met du temps à se réchauffer.	1. L'appareil est trop lent à chauffer. 2. L'appareil est mal branché.*	1. Aucune solution nécessaire - le temps de réchauffement initial normal est de 30 à 60 minutes. 2. Vérifiez la tension du radiateur entre les fils électriques et assurez-vous qu'elle correspond à la tension requise.
Le radiateur refuse de s'éteindre.	1. La déperdition de chaleur de la pièce est supérieure à la capacité du radiateur. 2. Thermostat défectueux. 3. Thermostat mal raccordé au radiateur.	1. Fermez les portes et les fenêtres. Ajoutez une isolation supplémentaire, installez un appareil d'une plus grande puissance ou plusieurs radiateurs si nécessaire. 2. Réglez le thermostat sur son niveau le plus bas. Si le radiateur continue à fonctionner (laissez deux minutes au thermostat pour qu'il réponde), changez le thermostat. 3. Référez-vous à la documentation du thermostat et au schéma de câblage.

Que faire si la solution contenue dans votre radiateur électrique softHEAT se met à fuir:

La solution contenue dans votre radiateur électrique softHEAT est un liquide thermique non toxique (Fiche signalétique disponible sur demande). Cette solution est non toxique en cas d'ingestion et il n'y a pas de problème sanitaire immédiat avec la qualité de l'air après un déversement. Prenez les précautions adéquates pour éloigner les personnes et les animaux du liquide répandu. Portez des gants en caoutchouc non poreux et une protection oculaire pendant le nettoyage si l'exposition et le contact durent plus de deux heures.

Épongez les déversements avec un matériau absorbant, comme des serviettes en papier. Une fois l'excès de liquide ou les résidus absorbés, un nettoyage non oxydant comme un nettoyant aux agrumes peut être utilisé pour éliminer les éventuels résidus séchés (faites d'abord un essai de décoloration sur une partie cachée du sol). Frottez la zone de déversement puis utilisez un matériau absorbant pour éliminer toute trace de nettoyant. Il peut être nécessaire de répéter les applications de produit nettoyant selon la taille et la quantité du déversement.

Garantie

Pour un fonctionnement plus efficace et plus sûr, et afin de prolonger la durée de vie du radiateur, lisez le Manuel de l'utilisateur et suivez les instructions d'entretien. Si le radiateur est mal entretenu et que c'est la raison de son dysfonctionnement, toute garantie sera alors annulée. Les garanties ne sont pas transférables et s'appliquent uniquement à l'acheteur original. Les conditions de la garantie sont définies ci-dessous.

GARANTIE LIMITÉE DE SEPT ANS: Cadet réparera ou remplacera tout radiateur softHEAT (EBHN) s'avérant défectueux dans les sept ans qui suivent la date d'achat.

Ces garanties ne s'appliquent pas:

1. Aux dommages au produit résultant d'une installation impropre ou d'une mauvaise tension d'alimentation;
2. Aux dommages au produit dus à un mauvais entretien, une mauvaise utilisation, une utilisation abusive, un accident ou une altération;
3. Si ce produit est réparé par un tiers autre que Cadet;
4. S'il n'est pas possible d'établir la date de fabrication du produit;
5. Si le produit est endommagé lors de l'expédition sans que Cadet en soit responsable.
6. LA GARANTIE DE CADET EST LIMITÉE AUX RÉPARATIONS OU AU REMPLACEMENT, COMME STIPULÉ AUX PRÉSENTES. CADET NE PEUT ÊTRE RESPONSABLE DES DOMMAGES TELS QUE LES DOMMAGES MATÉRIELS OU LES DOMMAGES ACCESSOIRES ET/OU LES FRAIS INDIRECTS RÉSULTANT D'UNE VIOLATION DE CES GARANTIES ÉCRITES OU DE TOUTE GARANTIE EXPLICITE OU IMPLICITE.

7. DANS L'ÉVENTUALITÉ OÙ CADET CHOISIRAIT DE REMPLACER TOUTE PIÈCE DE VOTRE PRODUIT CADET, LES PIÈCES DE RECHANGE SONT SOUMISES AUX MÊMES GARANTIES QUE LE PRODUIT. L'INSTALLATION OU LE REMPLACEMENT DE PIÈCES NE MODIFIE NI N'ÉTEND LES GARANTIES FONDAMENTALES. LE REMPLACEMENT OU LA RÉPARATION D'UN PRODUIT OU D'UNE PIÈCE CADET NE CRÉE AUCUNE NOUVELLE GARANTIE.

8. Ces garanties vous confèrent des droits juridiques précis, et vous pouvez aussi disposer d'autres droits variant selon les états. Cadet n'assume, et n'autorise personne à assumer à sa place, aucune obligation ou responsabilité en rapport avec ses produits autres que celles stipulées aux présentes.

Si vous estimez que votre produit Cadet est défectueux, veuillez contacter Cadet Manufacturing Co. au 360-693-2505, pendant la période de garantie pour obtenir des instructions sur la manière de traiter la réparation ou le remplacement. Les revendications au titre de la garantie effectuées après la période de garantie seront refusées. Les produits retournés sans autorisation seront refusés.

Pièces et Services

Consultez le site cadetheat.com/parts-service pour savoir où obtenir des pièces et des services.



Réduire-Réutiliser-Recycler

Ce produit est composé essentiellement de matériaux recyclables. Vous pouvez réduire votre empreinte carbone en recyclant ce produit à la fin de sa durée de vie utile. Contactez votre centre local d'aide au recyclage pour de plus amples instructions.

Beneficios En Las Que Puede Confiar

- Ideal para guarderías y dormitorios
- Reduce los alérgenos del ambiente
- El calor hidrónico usa un líquido que no daña el medio ambiente, se instala fácilmente y no requiere plomería
- Ahorra energía conservando el calor para generar calefacción residual, incluso después de haberse apagado el termostato
- Las temperaturas de superficie más bajas hacen que softHEAT sea ideal para casas con niños y mascotas
- Operación muy silenciosa
- Las características de seguridad apagan el calentador si se pasan las temperaturas de operación normales
- Su calentador softHEAT ha sido completamente probado y cuenta con una **garantía limitada de 7 años**

softHEAT Modelos			
Voltaje Línea	Modelos	Vatios	Amps
120	EBHN500-1	500	4.2
	EBHN750-1	750	6.3
	EBHN1000-1	1000	8.3
	EBHN1250-1	1250	10.4
	EBHN1500-1	1500	12.5
208	EBHN500-8	500	2.4
	EBHN750-8	750	3.6
	EBHN1000-8	1000	4.8
	EBHN1250-8	1250	6.0
	EBHN1500-8	1500	7.2
240 (1)	EBHN500	500	2.1
	EBHN750	750	3.1
	EBHN1000	1000	4.2
	EBHN1250	1250	5.2
	EBHN1500	1500	6.3

Cableado del extremo izquierdo estándar. Cableado Extremo derecho disponible por orden especial.

(1) Los modelos de 240 voltios pueden usarse a 208 voltios. El vatiaje es igual al 75% de la potencia nominal de 240 v.



softHEAT

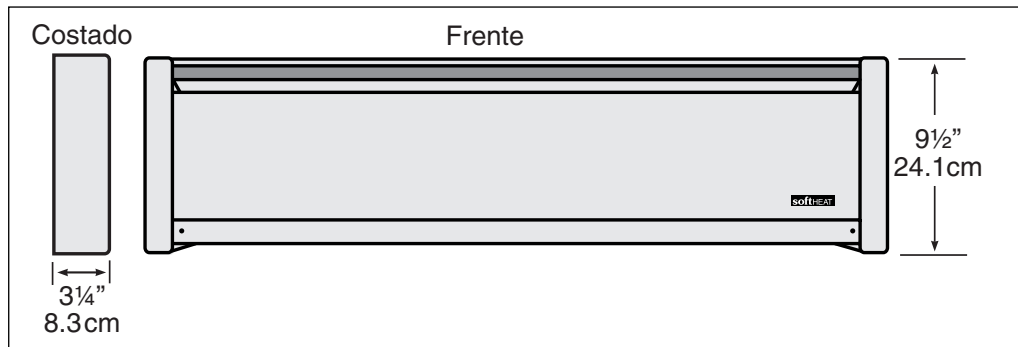

- HERRAMIENTAS NECESARIAS:**
- Destornillador Phillips
 - Destornillador plano
 - Pelacables
 - Taladro o martillo
 - Nivel
 - Punzón o cincel
 - Brocas
 - Cuchillo multiuso
 - (4) Tornillos para madera
 - (3) Conectores de alambres
 - (1) Conector de alivio de tensión

Cumple con la norma UL 1042 y certificado pour CSA STD C22.2 No. 46-13

CONSERVE ESTAS INSTRUCCIONES

INSTRUCCIONES IMPORTANTES

Al utilizar artefactos eléctricos, siempre se deben adoptar precauciones básicas para reducir el riesgo de incendios, electrocución y lesiones personales, incluyendo lo siguiente:

1. Lea todas las instrucciones antes de instalar o usar este calentador.
2. Todo calentador contiene piezas que se calientan y pueden producir arcos voltaicos o chispas. No lo use en áreas donde se utilice o almacene gasolina, pintura, o vapores o líquidos inflamables.
3. Este calentador se calienta mucho cuando está en uso. Para evitar quemaduras, no lo toque con su piel descubierta las superficies calientes. Mantenga los materiales combustibles tales como muebles, cojines, camas, papeles, ropas y cortinas lejos del calentador.
4. Para evitar posibles incendios, no bloquee las tomas de aire ni el escape de manera alguna. No lo use en superficies blandas como una cama, donde las aberturas se puedan obstruir.
5. No introduzca ni permita que ingresen objetos en las aberturas de la ventilación o escape, ya que ello puede causar electrocución o incendio, o bien dañar el calentador.
6. Conserve estas instrucciones.

Antes de comenzar, debe saber...

...cómo funcionan los zócalos softHEAT hidrónicos

Un elemento termoelectrico calienta el fluido térmico que se encuentra sellado en el interior del zócalo softHEAT. A medida que la solución se calienta, se genera calor que se transmite a decenas de aletas de aluminio a lo largo del tubo del calentador (inicialmente, calentar una habitación podría tardar entre 30 y 60 minutos, dependiendo de su tamaño). A medida que el calor se expande desde el calentador, el aire más fresco desde el piso y la pared fluyen de manera natural hacia la base del calentador. "Calentamiento del aire por convección" (vea la Figura 1) significa que no se necesitan ventiladores ruidosos y que la habitación se calefacciona con una temperatura cómoda y pareja. No habrá puntos calientes y fríos en la habitación, como ocurre con otros tipos de calentadores. SoftHEAT no sopla ni quema partículas de polvo, por lo que es la alternativa ideal para usar en entornos de pacientes con alergias graves.



Figura 1

...el voltaje (todos los modelos) es importante

Es extremadamente importante verificar que los alambres de suministro eléctrico sean del mismo voltaje que el calentador (es decir, un calentador de 120 voltios con un suministro de energía del mismo voltaje, y un calentador de 240 voltios con un suministro de energía de ese mismo valor). Si va a reemplazar un calentador existente, revise las etiquetas del calentador antiguo y sustitúyalo por otro del mismo voltaje. Si se conecta un calentador de 240 voltios a un suministro de energía de 120 voltios, se reducirá drásticamente el rendimiento del calentador. Si se conecta un calentador de 120 voltios a un suministro de energía de 240 voltios, se destruirá el calentador.

...se requiere un termostato

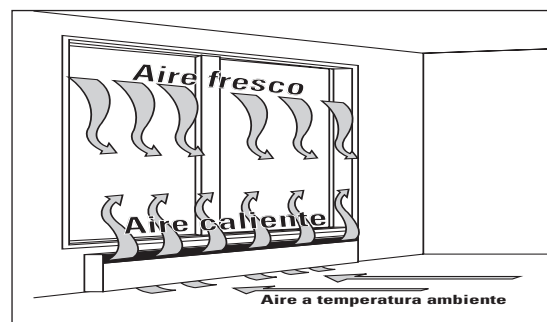
Se recomienda un termostato mural Cadet para un óptimo rendimiento, o bien puede optar por la comodidad de un juego de termostato EBKN modelo incorporado. Consulte PASO 3 Termostato antes de instalar el zócalo si de instalar un termostato mural. En las instrucciones incluidas con el termostato encontrará información sobre el cableado del aparato.

...donde las conexiones de los cables serán

La conexión estándar de los cables se hace en el extremo izquierdo del calentador de zócalo. Determine el lado por el cual hará las conexiones ubicando los cables de suministro. Los calentadores se pueden pedir de manera especial con una configuración de alambres al extremo derecho. Debe ubicar los cables antes de montar el calentador.

...que un calentador de nivel es mejor

El calentador de zócalo softHEAT debe estar correctamente nivelado cuando se instale, para que la cámara de calentamiento funcione debidamente.

CONSERVE ESTAS INSTRUCCIONES

cadetheat.com Tel: 360-693-2505 PO Box 1675 Vancouver, WA 98668-1675

INSTRUCCIONES PARA LA INSTALACIÓN

1. Todo trabajo y materiales eléctricos deben cumplir con el Código Eléctrico Nacional ("NEC", por su sigla en inglés), con la Ley de Seguridad y Salud Ocupacional ("OSHA", por su sigla en inglés) y con todos los códigos estatales y locales.
2. Use conductores de cobre solamente.
3. No instale el zócalo debajo de un tomacorriente eléctrico.
4. Todo calentador contiene piezas que se calientan y pueden producir arcos voltaicos o chispas. No lo use en áreas donde se utilice o almacene gasolina, pintura, o vapores o líquidos inflamables.
5. No monte el calentador contra fibra de celulosa combustible de baja densidad.

6. El calentador se debe instalar a ras de la superficie de la muralla.
7. Retire toda obstrucción entre la parte trasera de la unidad y la superficie de la pared.
8. El calentador de zócalo puede instalarse directamente en la superficie de cualquier tipo de piso, incluyendo alfombra.
9. Mantenga por lo menos un espaciado mínimo de 12 pulgadas delante del zócalo y respecto de los objetos que cuelguen por encima (por ejemplo, cortinas), y 6 pulgadas espacio mínimo necesario para cualquier pared adyacente.

PASO 1 Cláusulas de cableado / Cableado

Esta unidad calentadora está diseñada para una instalación permanente. Con este calentador se puede usar un alambre con calibre AWG máximo de 10 (no incluidos). Todo el cableado se debe planificar y tender antes de instalar las unidades en su lugar. Cableado del extremo izquierdo se vende estándar. (En la Figura 2 aparece el cableado interno del calentador). El volumen del compartimiento de cableado es 31.4 pulgadas cúbicas (515 centímetros cúbicos).

Al cablear la unidad por atrás, retire el destapadero y coloque el calentador en la pared. Marque la ubicación del destapadero en la pared.

Al cablear la unidad desde el piso, mida $1\frac{1}{2}$ pulgadas (38 mm) desde la pared y $2\frac{1}{4}$ pulgadas (57 mm) desde el extremo izquierdo de la unidad. Corte un orificio de $\frac{7}{8}$ pulgadas (22 mm) en el piso centrado en la ubicación medida (Consulte la Figura 3).

Empalme el conductor a tierra al tornillo de puesta a tierra verde (suministrado) con un conector de alambre (no incluidos). (Vea la Figura 2).

Evite que los alambres de suministro eléctrico se retuerzan o entren en contacto con objetos afilados, aceite, grasa, superficies calientes o sustancias químicas.



Figura 2



Figura 3

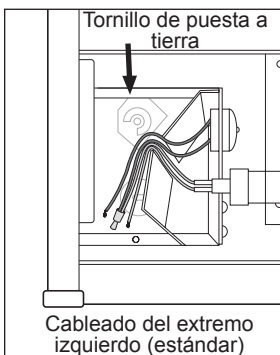

Figura 4

PASO 2 Montaje mural del calentador

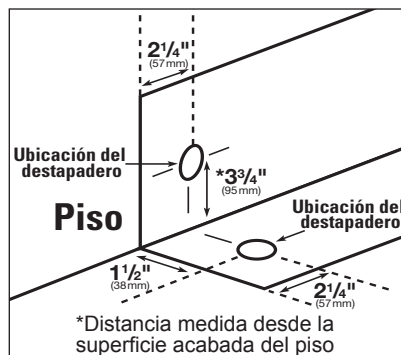
1. Ubique los puntales de la pared que estén más cerca de los cables de suministro y luego coloque el calentador (consulte la Figura 4). NOTA: La conexión de alambre es solo desde el extremo izquierdo sólo en los modelos estándar.

2. Retire cuidadosamente la cubierta delantera del calentador levantándola desde la base, y luego hacia afuera. Déjela a un lado.

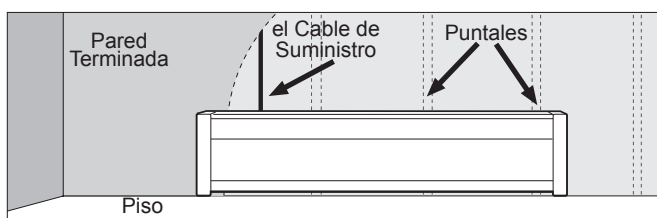
3. Retire la tapa del compartimiento de cableado, la cual va sujeta mediante un tornillo. (Figura 5).

4. Retire el destapadero ranurado más cercano a los cables de suministro e instale un conector con alivio de tensión (no incluidos).

5. Tire los alambres eléctricos por el conector con alivio de tensión (no incluidos) y fíjelos dejando que sobresalgan 6 pulgadas.

6. NOTA: Si va a instalar un juego de termostato EBKN incorporado, debe hacerlo ahora antes de colocar el zócalo en la pared. Consulte la Guía del propietario del termostato EBKN encontrará las instrucciones.

7. Coloque el calentador y fije uno de sus extremos al puntal de la pared con un tornillo (no incluidos) en una zona de perforación segura, tal como se aprecia en la figura 4. Antes de fijarlo al puntal en el otro extremo, coloque el nivel en la parte superior del calentador para cerciorarse de que este último se encuentre nivelado. (Figura 7).

8. Tras confirmar que el calentador está nivelado, fije el otro de sus extremos al puntal de la pared con el tornillo (no incluidos).

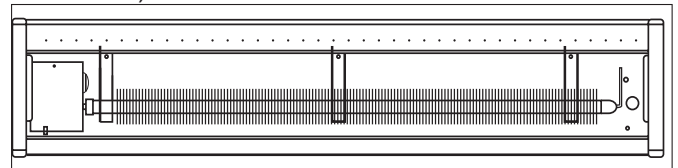

Aparece el cableado del extremo izquierdo

Figura 5

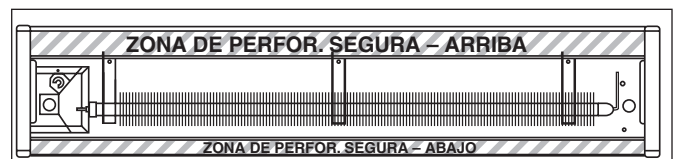

Áreas de perforación; aparece el cableado del extremo izquierdo

Figura 6

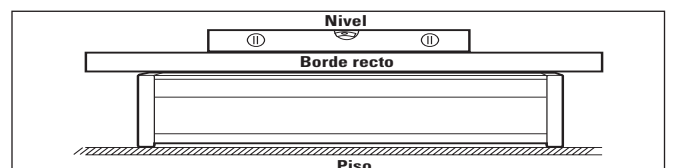

Revisión con el nivel

Figura 7

INSTRUCCIONES PARA LA INSTALACIÓN (continuación)

PASO 3 Termostato

Para obtener mejores resultados, use un termostato mural electrónico Cadet o un juego de termostato polo doble EBKN. Se recomienda contar con un termostato para cada habitación. La ubicación de termostato mural se debe determinar cuidadosamente. Los termostatos no se deben colocar cerca de corrientes de aire provenientes de un portal abierto o a menos de 18" (45.7 cm) de una pared exterior, ni tampoco a la luz solar directa o a fuentes de calor inusuales. Un televisor u otro artefacto que genere calor cerca de un termostato impedirá que este funcione correctamente. En la documentación que viene con el termostato, se incluye un diagrama de cableado que ilustra el cableado típico de dicho aparato.

En las figuras 8 a la 12 aparecen los diagramas típicos de una unidad individual controlada por un termostato de polo único, de una unidad individual controlada por un termostato de doble polo, y dos unidades controladas por un termostato de este último tipo.



Figura 8 Cableado del extremo izquierdo del Termostato Mural de Polo Único Modelos 120, 240 o 208 voltios



Figura 9 Cableado del extremo Derecho del Termostato Mural de Polo Único Modelos 120, 240 o 208 voltios

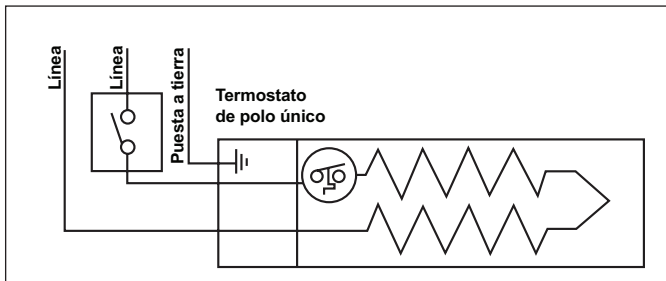

Figura 10 Cableado del extremo izquierdo del Termostato Mural de Polo Doble Modelos 240 o 208 voltios solamente

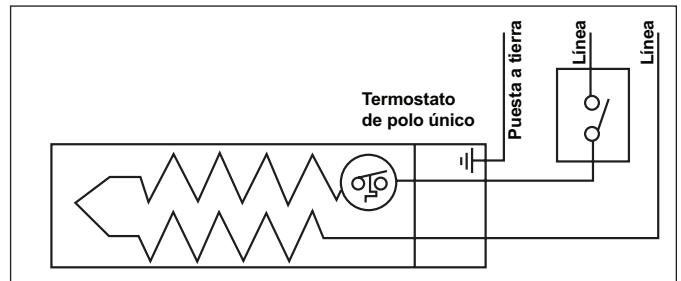

Figura 11 Cableado del extremo Derecho del Termostato Mural de Polo Doble Modelos 240 o 208 voltios solamente

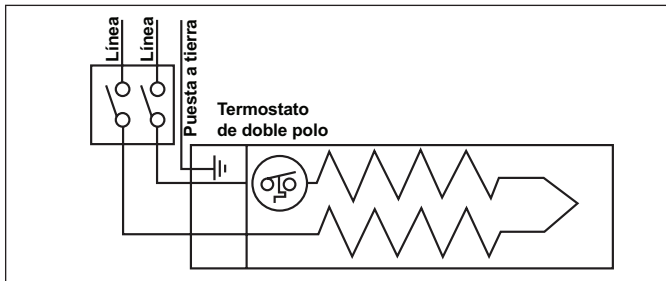

Figura 12 Conectar Cableado del extremo izquierdo de múltiples unidades Modelos 240 o 208 voltios solamente

PASO 4 Remontaje

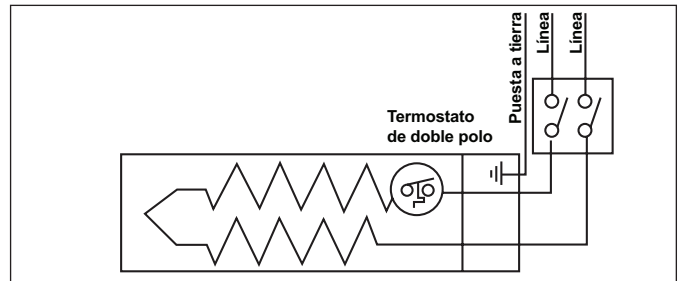
Ponga los cables en la tapa del compartimento de cableado, y vuelva a colocar el tornillo que retiró anteriormente. Vuelva a poner la tapa delantera del calentador.

OPERACIÓN DEL CALENTADOR

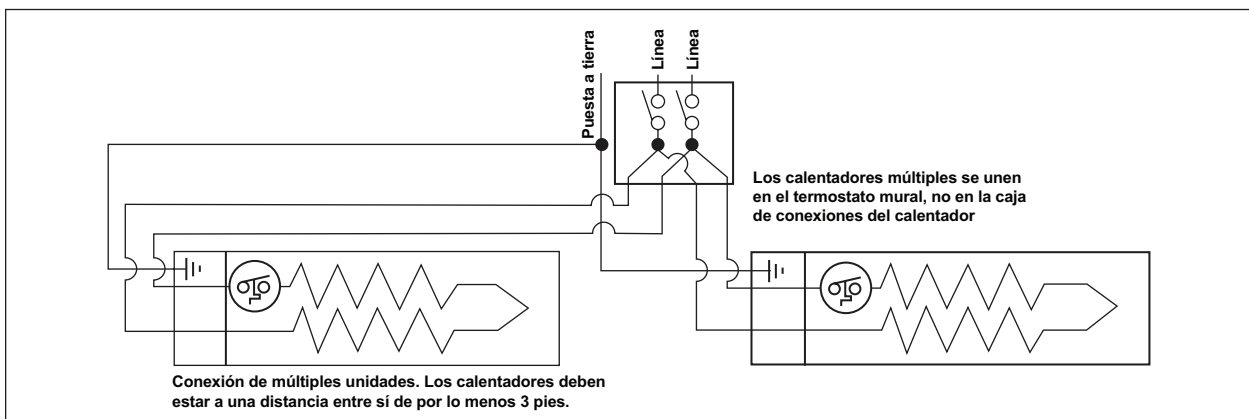
1. El calentador debe instalarse correctamente antes de usarlo.
2. PELIGRO. Bajo ciertas condiciones anormales se pueden generar altas temperaturas. No cubra total ni parcialmente la cubierta ni obstruya la parte delantera de este calentador.
3. Si el límite de temperatura del calentador se disyunta más de una vez al día, se debe reemplazar el calentador.
4. Limpie el calentador por lo menos cada 24 meses o según sea necesario. Consulte la sección "Mantenimiento del Calentador".
5. Todo otro servicio no detallado en esta Guía del propietario lo debe efectuar un representante del servicio autorizado.

Cómo hacer funcionar el calentador

La temperatura ambiente se controla mediante un termostato de voltaje de línea situado en la pared o en el calentador. Una vez que la instalación ha finalizado y se ha restablecido el suministro eléctrico, siga los pasos a continuación para el termostato.

Si tiene un termostato mecánico:

1. Gire la perilla del termostato completamente en el sentido de las manecillas del reloj.
2. Cuando la habitación haya alcanzado un nivel cómodo, gire la perilla del termostato en sentido contrario a las manecillas del reloj hasta que el calentador se apague. El calentador se encenderá y apagará automáticamente según esta temperatura preestablecida.
3. Para reducir la temperatura del ambiente, gire la perilla en sentido contrario a las manecillas del reloj. Para aumentar la temperatura del ambiente, gire la perilla en el sentido de las manecillas del reloj.

Si tiene un termostato electrónico, siga las instrucciones en la guía de programación y operación incluidas con el aparato.

MANTENIMIENTO DEL CALENTADOR

Mantenimiento Según sea necesario, o cada 24 meses como mínimo.

⚠ ¡ADVERTENCIA! Antes de limpiar, desconecte la electricidad desde el panel de desconexión principal (caja de cortacircuitos o fusibles) y trabe o coloque un cartel en la puerta del panel de desconexión principal para evitar que alguien vuelva a conectar la energía mientras se esté trabajando en el calentador. De lo contrario podrían producirse graves toques eléctricos, quemaduras e incluso la muerte.

1. Antes de proceder, es importante que usted verifique que se haya desconectado la alimentación y que el calentador no reciba energía. Los cortacircuitos no suelen estar correctamente marcados, y apagar el incorrecto podría significar que sigue fluyendo electricidad al calentador, aun cuando éste parezca no estar funcionando. Si no se siente cómodo al trabajar con artefactos eléctricos, no está en condiciones de acatar estas pautas o no cuenta con los equipos necesarios, solicite los servicios de un técnico electricista calificado.
2. Una vez que verifique que se ha apagado la alimentación correctamente, prosiga con el paso siguiente.
3. Retire la cubierta.
4. Lave la cubierta con agua caliente y jabón, y séquela.
5. Use un secador de cabello, o bien una aspiradora en el ciclo de soplado, para quitar la suciedad a través del elemento (no toque elemento).
6. Aspire el área sin tocar el elemento.
7. Vuelva a poner la cubierta y asegúrela.
8. Coloque el termostato en la graduación deseada.
9. Vuelva a conectar la alimentación en el panel de desconexión principal.

Tabla de resolución de problemas

***CONSULTE LOS CÓDIGOS ELÉCTRICOS LOCALES PARA DETERMINAR QUÉ TRABAJOS DEBEN SER REALIZADOS POR PERSONAL DE SERVICIO ELÉCTRICO CALIFICADO.**

Síntoma	Problema	Solución
Ruido de borbotones.	<ol style="list-style-type: none"> 1. Puede que la unidad no esté nivelada. 2. Es posible que se haya producido una fuga en la unidad. 	<ol style="list-style-type: none"> 1. Verifique que la unidad esté nivelada. Si el gorgoteo no se detiene en un plazo de 30 minutos, se deberá reemplazar la unidad. 2. Reemplace el elemento o el calentador.
El calentador no funciona.	<ol style="list-style-type: none"> 1. El calentador no recibe el voltaje para funcionar correctamente.* 2. Unidad cableada incorrectamente.* 	<ol style="list-style-type: none"> 1. El cortacircuito podría estar mal dispuesto. Colóquelo en otro lugar. Revise el voltaje en el calentador entre los alambres de suministro y cerciórese de que coincida con el voltaje que requiere el calentador. 2. Utilizando la Guía del propietario, verifique que los alambres estén conectados de manera correcta y segura con los conectores de alambres correspondientes. Si la unidad aún no funciona, se deben realizar más pruebas con un ohmímetro. Consulte a un electricista.
Hay líquido en la unidad o sus alrededores.	<ol style="list-style-type: none"> 1. Puede que haya una fuga de fluido térmico del elemento. 	<ol style="list-style-type: none"> 1. Deje de usar inmediatamente el producto. *Reemplace el elemento o el calentador (los elementos no se pueden reparar).
La habitación no se calienta con rapidez.	<ol style="list-style-type: none"> 1. La unidad calienta lentamente. 2. Unidad cableada incorrectamente.* 	<ol style="list-style-type: none"> 1. No es necesaria una solución; el tiempo típico de calentamiento tarda de 30 a 60 minutos. 2. Revise el voltaje en el calentador entre los alambres de suministro y cerciórese de que coincida con el voltaje que requiere el calentador.
El calentador no se apaga.	<ol style="list-style-type: none"> 1. La pérdida de calor en la habitación supera la capacidad del calentador. 2. Termostato defectuoso. 3. El termostato está cableado al calentador de forma incorrecta. 	<ol style="list-style-type: none"> 1. Cierre las puertas y ventanas. Coloque aislamiento adicional, instale un calentador de mayor vatiaje o múltiples calentadores si fuera necesario. 2. Ajuste el termostato a la graduación más baja. Si el calentador continúa funcionando (espere un poco para que el termostato tenga tiempo de responder al ajuste), reemplace el termostato. 3. Consulte la documentación del termostato y cableado correcto.

Qué hacer si hay una fuga de solución en el zócalo softHEAT:

La solución en el zócalo softHEAT es un fluido térmico no tóxico (si lo desea, puede solicitarnos una Hoja de datos de seguridad de materiales). Esta solución no es tóxica si se ingiere, y no produce problemas de salud inmediatos en la calidad del aire tras producirse un derrame. Adopte las precauciones adecuadas para mantener a las personas y animales alejados de la fuga. Se deben usar guantes de caucho no porosos y protectores oculares durante la limpieza si es que la exposición y el contacto duran más de dos horas.

Absorba el derrame con un material adecuado para tal efecto, como toallas de papel. Una vez que el exceso o residuos líquidos se hayan absorbido, se puede usar un producto no oxidante como algún limpiador cítrico de naranja para eliminar los residuos secos restantes (primero pruebe en una sección oculta del piso para ver si se destiñe). Friegue la zona del derrame y luego use el material absorbente para eliminar el limpiador restante. Es posible que se requieran varias aplicaciones del limpiador, dependiendo del tamaño y cantidad del derrame.

Garantía

Para lograr una operación más eficaz y segura y prolongar la vida útil del calentador, lea la Guía del propietario y siga las instrucciones de mantenimiento. Si no le da el mantenimiento adecuado al calentador invalidará la garantía y puede hacer que el aparato funcione incorrectamente. Las garantías no son transferibles y rigen sólo para el comprador original. Los términos de la garantía se indican a continuación.

GARANTÍA LIMITADA DE SIETE AÑOS: Cadet reparará o reemplazará todo calentador softHEAT (EBHN) que se determine esté averiado en un plazo de siete años a partir de la fecha de compra.

Estas garantías no son pertinentes para:

1. Daños que sufra el producto por instalación o voltaje de suministro incorrectos;
2. Daños que sufra el producto por mantenimiento incorrecto, uso indebido, abuso, accidente o alteraciones;
3. Servicio que se le haya dado al producto por parte de personas o entidades ajenas a Cadet.
4. Casos en que no se pueda determinar la fecha de fabricación del producto;
5. Casos en que el producto resulte dañado durante el embarque por causas ajenas a Cadet.
6. LA GARANTÍA DE CADET SE LIMITA A LA REPARACIÓN O REEMPLAZO, TAL COMO SE ESTABLECE EN ESTE DOCUMENTO. CADET NO SE HARÁ RESPONSABLE POR DAÑOS A LA PROPIEDAD O DAÑOS CONSECUENTES, COMO TAMPOCO POR GASTOS ACCIDENTALES DEBIDO AL INCUMPLIMIENTO DE ESTAS GARANTÍAS ESCRITAS O DE CUALQUIER GARANTÍA EXPRESA O IMPLÍCITA.

7. EN CASO DE QUE CADET DECIDA REEMPLAZAR ALGUNA PIEZA DEL PRODUCTO CADET, LOS REPUESTOS SE REGISTRAN POR LAS MISMAS GARANTÍAS DEL PRODUCTO. LA INSTALACIÓN O REEMPLAZO DE LOS REPUESTOS NO MODIFICA NI PROLONGA LAS GARANTÍAS VIGENTES. EL REEMPLAZO O REPARACIÓN DE TODO PRODUCTO O PIEZA CADET NO ORIGINA NINGÚN TIPO DE NUEVA GARANTÍA.

8. Estas garantías le otorgan derechos legales específicos y es posible que usted tenga otros derechos que varíen de un estado a otro. Cadet no asume ni autoriza a nadie que lo haga en su nombre, ninguna otra obligación o responsabilidad en relación con sus productos que no sean las que se establecen en este documento.

Si durante el período de garantía usted considera que su producto Cadet presenta defectos, comuníquese con Cadet Manufacturing Co. llamando al 360-693-2505 para obtener instrucciones sobre cómo tramitar la reparación o el reemplazo del producto. Los reclamos de garantía presentados después de la finalización del período no serán acogidos. Los productos que se devuelvan sin autorización serán rechazados.

Repuestos y Servicio

En cadetheat.com/parts-service encontrará información sobre dónde obtener repuestos y servicio.



Reduzca-Reuse-Recycle

Este producto está hecho principalmente de materiales reciclables. Puede reducir la cantidad de carbono que contribuye al medio ambiente reciclando este producto al término de su vida útil. Comuníquese con su centro local de reciclaje para obtener mayores instrucciones al respecto.