

FULL/QUEEN HEADBOARD

Model Number:	UPC Code:	Color:
DA6886T	0-65857-16954-6	Taupe
DA6886I	0-65857-16953-9	Ivory

Congratulations on your latest furniture purchase! **Dorel Living** furniture has been developed with quality, convenience and style in mind. We trust it will provide you with many years of exceptional comfort and service.

Before beginning assembly, we encourage you to familiarize yourself with your new furniture piece by taking a few minutes to go through this booklet. It contains important information on our warranty and care tips to keep your furniture looking as good as new.

Customer satisfaction is important to us at Dorel Asia. Our agents are available Monday to Friday 8am to 5pm (EST) to answer any question you may have. For faster service, always have the model number ready when calling our toll free number **1-800-1295-1980** or emailing us at **das@dorel.com**.

For more great furniture ideas, check out our website at www.dorelliving.com
 You can also keep up to date on all the latest trends by liking our [Facebook page](#).

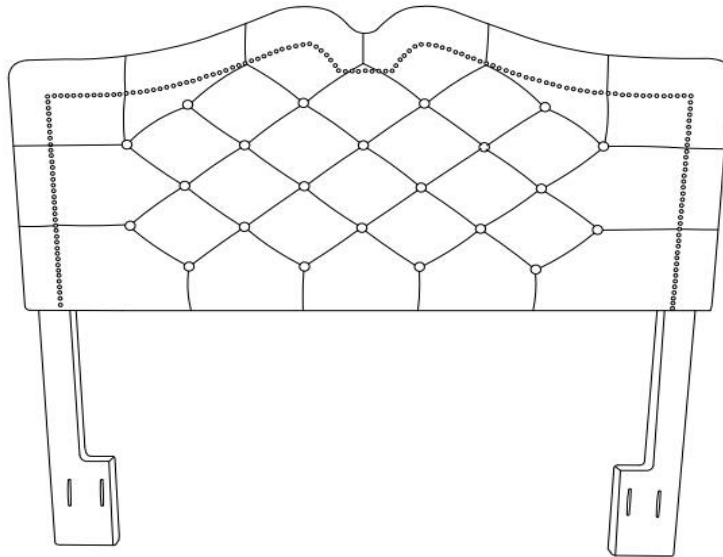

Date of Purchase: ____ / ____ / ____

Lot Number: _____
 (taken from carton)

DO NOT RETURN PRODUCT TO THE STORE. If a part is missing or damaged, contact our customer service department. We will replace the part **FREE** of charge.

NOTE: THIS INSTRUCTION BOOKLET CONTAINS **IMPORTANT** SAFETY INFORMATION. PLEASE READ AND KEEP FOR FUTURE REFERENCE.

CUSTOMER SERVICE

If you are missing parts or have any questions about this product, contact our customer service representative first!



CALL 1-800-295-1980

You can also order parts by writing to the address listed below. Please include the product model number, color and a detailed description of the part.

**Customer Service Department No. 413
12345 Albert-Hudon Boulevard, Suite 100
Montreal, Quebec
Canada H1G 3L1**

E-MAIL: das@dorel.com

NOTES

- * Ensure all parts and components are present before beginning assembly.
- * Assembly and handling will require two people.
- * Assemble on a soft, smooth surface to prevent damage to the product finish.
- * Read all instructions completely before assembly.
- * **DO NOT** use power tools.
- * CAUTION: Adult assembly required.
- * Estimated assembly time: 15 minutes.
- * The bed frame and hardware used to attach the headboard to the bed frame are not included and must be purchased separately.

CARE AND CLEANING

Dust regularly with a soft, dry cloth to prevent soil build up. Keep away from heat to avoid glazing, melting or scorching. Use a professional cleaning service to clean the fabric.

MAINTENANCE

Check bolts/screws periodically and tighten them if necessary.

LIMITED WARRANTY

Dorel warrants its product to be free from defects in material and workmanship and agrees to remedy any such defect. This warranty covers 1 year from the date of original purchase. This warranty is valid only upon presentation of proof of purchase. This is solely limited to the repair or replacement of defective furniture components and no assembly labor is included. This warranty does not apply to any product which has been improperly assembled, subjected to misuse or abuse or which has been altered or repaired in any way. Any wearing, tearing or fading of the fabric is not covered under the warranty. This warranty gives you specific legal rights and you may also have other rights which vary from State to State.





WARNING: Should this product become damaged, and/or components are broken or missing, DO NOT USE.

FULL/QUEEN HEADBOARD

DA6886T / DA6886I

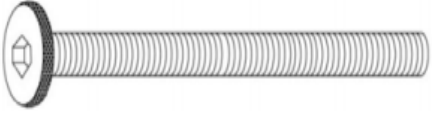
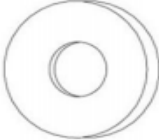

HARDWARE LIST

1  Ø1/4" X 55mm	2  Ø18mm
BOLT 8 PCS	FLAT WASHER 8 PCS
3  Ø6mm	
ALLEN KEY 1 PC	

FULL/QUEEN HEADBOARD

DA6886T / DA6886I

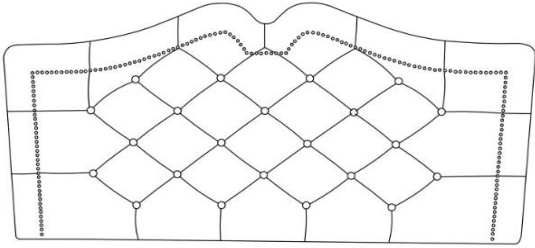
PARTS LIST

<p>A</p> 	<p>B</p> 
<p>HEADBOARD 1 PC</p>	<p>LEG 2 PCS</p>

NOTE: Legs (B) are packed inside the headboard body (A). Pull back the fabric lining behind the headboard body to collect all parts.

FULL/QUEEN HEADBOARD

DA6886T / DA6886I

STEP 1:

Place all parts on a clean, smooth surface.

Attach legs (B) to headboard body (A) using bolts (1) and flat washers (2). Use Allen Key (3) to tighten the bolts.

NOTE- The headboard height can be adjusted. Select the desired height before attaching legs (B) to headboard body (A).

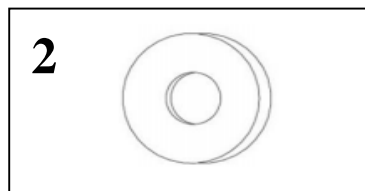
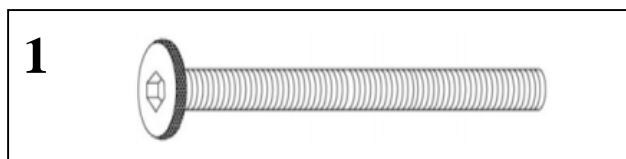
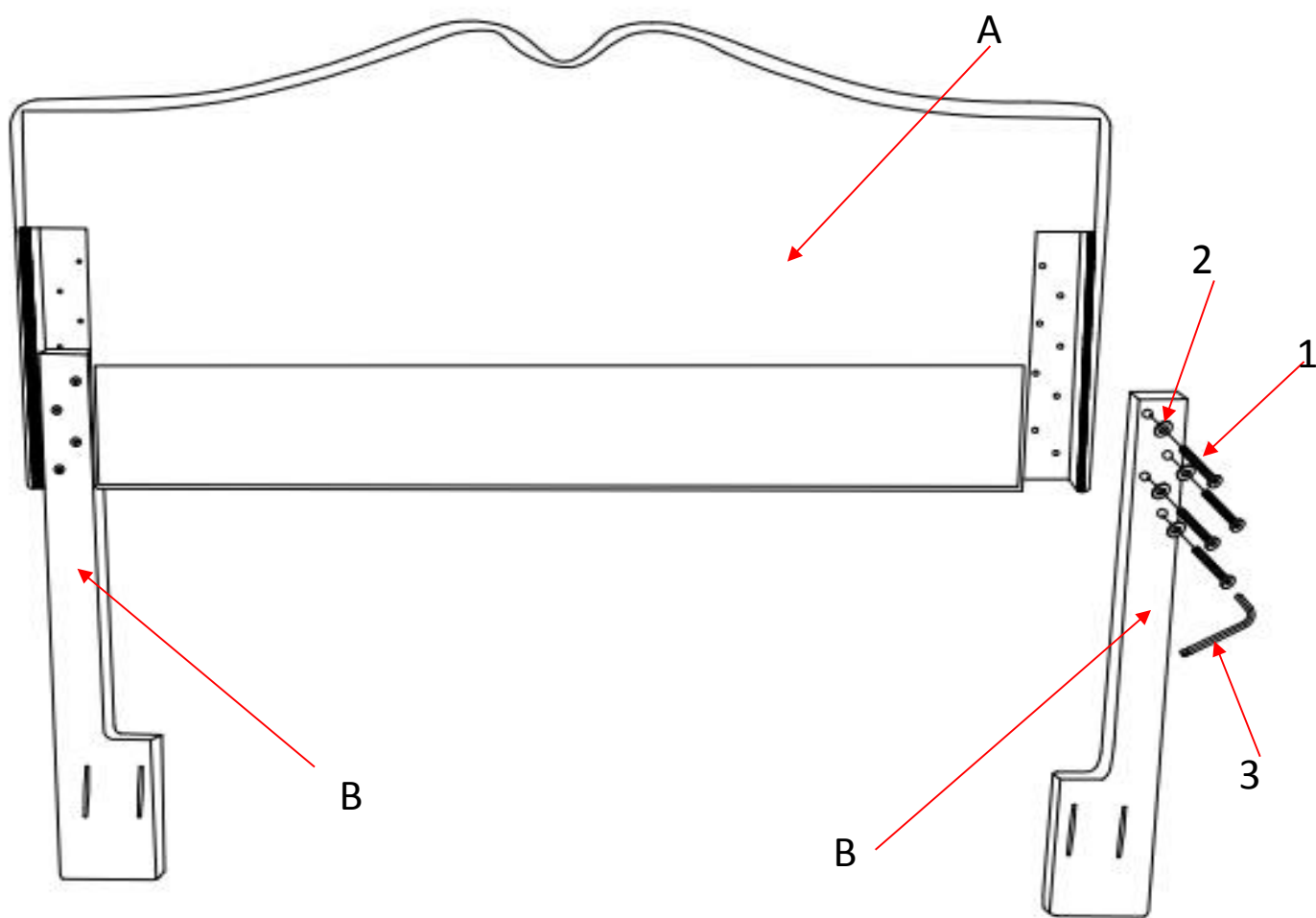

FULL/QUEEN HEADBOARD DA6886T / DA6886I



CAUTION: This unit is intended for use only with the products and/or maximum weights indicated. Use with other products and/or products heavier than the maximum weights indicated may result in instability or cause possible injury.

Dust regularly with a soft, dry cloth to prevent soil build up. Keep away from heat to avoid glazing, melting or scorching. Use a professional cleaning service to clean the fabric.

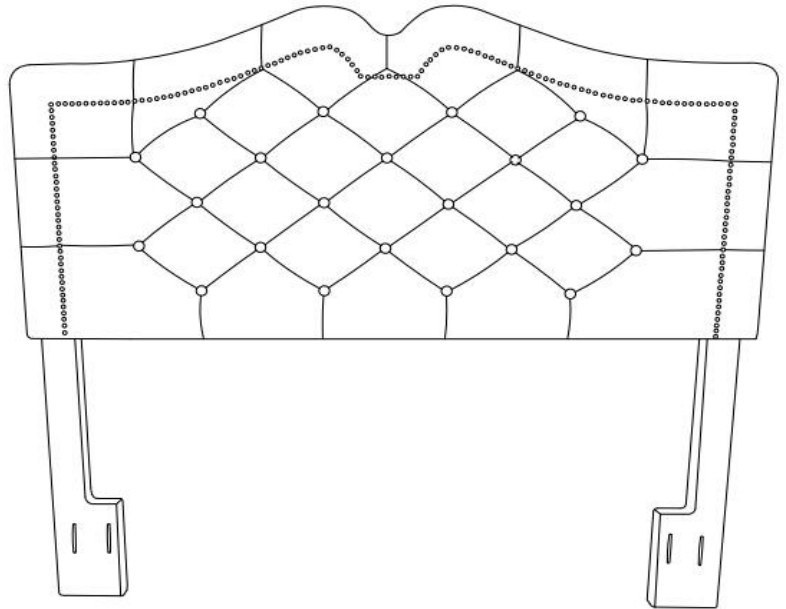

NOTES:

- * This headboard is intended for use with Bolt-on style bed frame (purchased separately).
- * For use with Queen size bed frame, use the outer slots.
- * For use with Full size bed frame, use inner slots.

That's it! You've finished assembling your headboard.

DO NOT RETURN PRODUCT TO THE STORE.

If a part is missing or damaged, contact our customer service department. We will replace the part **FREE** of charge.

Tel #: 1-800-295-1980
E-Mail: das@dorel.com
Fax #: 514-353-7819



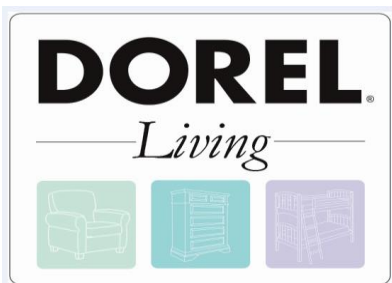

CABECERA TAMANO FULL/QUEEN

Número de modelo:

DA6886T

DA6886I

Código UPC:

0-65857-16954-6

0-65857-16953-9

Color:

Topo

Marfil

¡Felicitaciones por su nueva compra de un mueble! Los muebles de la línea **Dorel Living** han sido diseñados con la calidad, la comodidad y el estilo en mente. Estamos seguros de que este mueble le servirá por muchos años con su comodidad excepcional.

Le recomendamos que antes de comenzar a armarlo se familiarice con su nueva compra y tome unos minutos de su tiempo para leer este manual. Contiene información importante sobre nuestra garantía y consejos de cuidados para que su mueble siempre conserve su apariencia de nuevo.

Le damos mucha importancia a Dorel Asia a la satisfacción de nuestros clientes. Nuestros representantes están disponibles de lunes a viernes de 8 h a 17 h (hora del este) para responder a todas sus preguntas. Con el fin de acelerar el servicio, por favor tenga a mano el número de modelo cuando llame a nuestro número sin coste **1-800-1295-1980** o por correo electrónico a **das@dorel.com**.

Para obtener más ideas de muebles inspirantes, visite nuestro sitio web en www.dorelliving.com

También puede mantenerse informado de todas las últimas tendencias suscribiéndose a nuestra página en [Facebook](https://www.facebook.com/dorelliving).

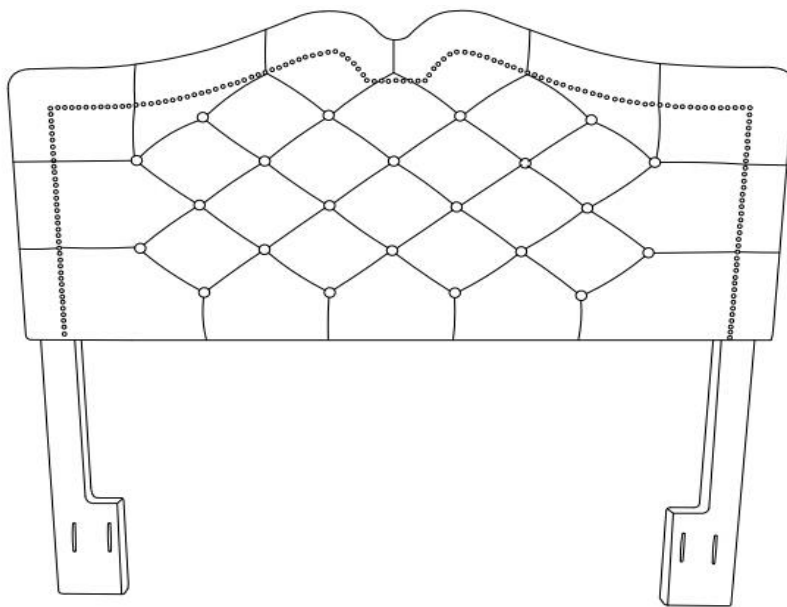

Fecha de compra: ____ / ____ / ____

Número de lote:
(en la caja)

NO DEVUELVA EL PRODUCTO A LA TIENDA. Si falta una pieza o está dañada, contacte nuestro departamento de servicio a la clientela. Reemplazaremos la pieza SIN cargo.

NOTA: ESTE MANUAL DE INSTRUCCIONES CONTIENE INFORMACIÓN DE SEGURIDAD **IMPORTANTE**. POR FAVOR, LÉALO Y CONSÉRVELO PARA CONSULTARLO EN EL FUTURO.

SERVICIO A LA CLIENTELA

Si faltan piezas o tiene alguna pregunta sobre este producto, ¡primero contacte nuestro representante de servicio a la clientela!



LLAME AL 1-800-295-1980

También puede pedir piezas escribiendo a la dirección indicada abajo. Por favor incluya el número de modelo, color y una descripción detallada de la pieza.

Departamento de Servicio a la Clientela No. 413

12345 Albert-Hudon Boulevard, Suite 100

Montreal, Quebec

Canadá H1G 3L1

Correo electrónico: das@dorel.com



AVERTENCIA

- * Examine todas las piezas para saber si hay daño antes de ensamblar.
- * El armado y la manipulación pueden requerir dos personas.
- * Para evitar que se raye, por favor retire todo el embalaje y ármelo sobre una superficie limpia y suave.
- * Lea bien todas las instrucciones antes de armarlo.
- * **No** use herramientas eléctricas.
- * **PRECAUCIÓN:** Requiere ser armado por un adulto.
- * El tiempo de armado se estima en 15 minutos.
- * El marco de la cama y el tornillos utilizados para unir el cabecero de la estructura de la cama no están incluidos y debe comprar por separado.

CUIDADO Y LIMPIEZA

Quítele el polvo regularmente con un paño suave y seco, para evitar que la suciedad se acumule. Mantenga alejado del calor para evitar que se agriete, se funda o se quemé. Utilice un servicio de limpieza profesional para limpiar la tela.

MANTENIMIENTO

Verifique las arandelas/tornillos periódicamente y ajústelos si es necesario.

GARANTÍA LIMITADA

Dorel garantiza que este producto está libre de defectos de material y mano de obra y se compromete a remediar cualquiera de esos defectos. Esta garantía cubre 1 año a partir de la fecha de compra original. Esta garantía es válida únicamente si se presenta una prueba de compra. Esto se limita solamente a la reparación o reemplazo de componentes defectuosos de los muebles y no incluye el trabajo de armado. Esta garantía no se aplica a ningún producto que haya sido armado de manera inadecuada, sujeto a un mal uso o abuso o que haya sufrido cualquier tipo de alteración o reparación. Cualquier desgaste, rotura o el desgaste de la tela no está cubierto por la garantía. Esta garantía le da las derechos legales específicas y usted puede también tener otras derechos que varíen de estado al estado.





ADVERTENCIA: Si este producto se ha dañado, y/o sus componentes están rotos o faltan, NO LO USE.

CABECERA TAMANO FULL/QUEEN

DA6886T / DA6886I

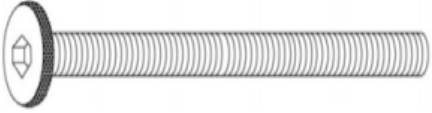
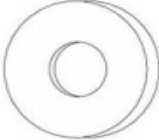

LISTA DE TORNILLOS Y ACCESORIOS

<p>1</p>  <p>Ø1/4" X 55mm</p>	<p>2</p>  <p>Ø18mm</p>
<p>PERNO 8 PZAS</p>	<p>ARANDEL PLANA 8 PZAS</p>
<p>3</p>  <p>Ø6mm</p>	
<p>LLAVE ALLEN 1 PZA</p>	

CABECERA TAMANO FULL/QUEEN

DA6886T / DA6886I

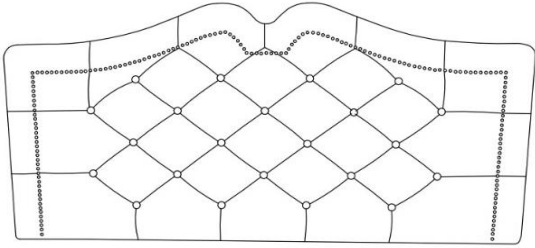
LISTA DE PIEZAS

<p>A</p> 	<p>B</p> 
<p>CABECERA 1 PZA</p>	<p>PATA 2 PZAS</p>

NOTA: LAS PATAS (B) SE ENCUENTRAN COMPRIMIDOS DENTRO DE LA CABECERA (A). TIRE HACIA ATRÁS EL TELA DEL FORRO DETRÁS DEL CABECERO DE RECABAR TODA PIEZAS.

CABECERA TAMANO FULL/QUEEN

DA6886T / DA6886I

ETAPA 1:

Coloque suavemente las piezas en una superficie limpia y lisa.

Fije las patas (B) a la cabecera (A) con los pernos (1) y arandelas planas (2). Utilice la llave Allen (3) para apretar los pernos.

NOTA-La altura de la cabecera se puede ajustar a diferentes alturas. Seleccione la altura deseada antes de colocar las patas (B) a la cabecera (A).

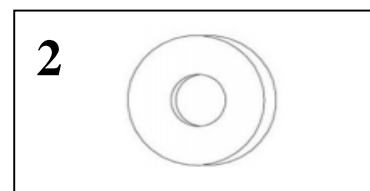
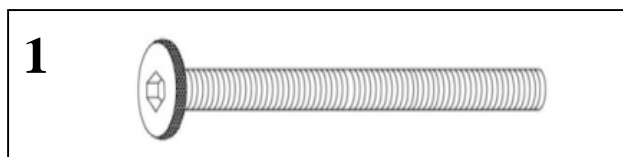
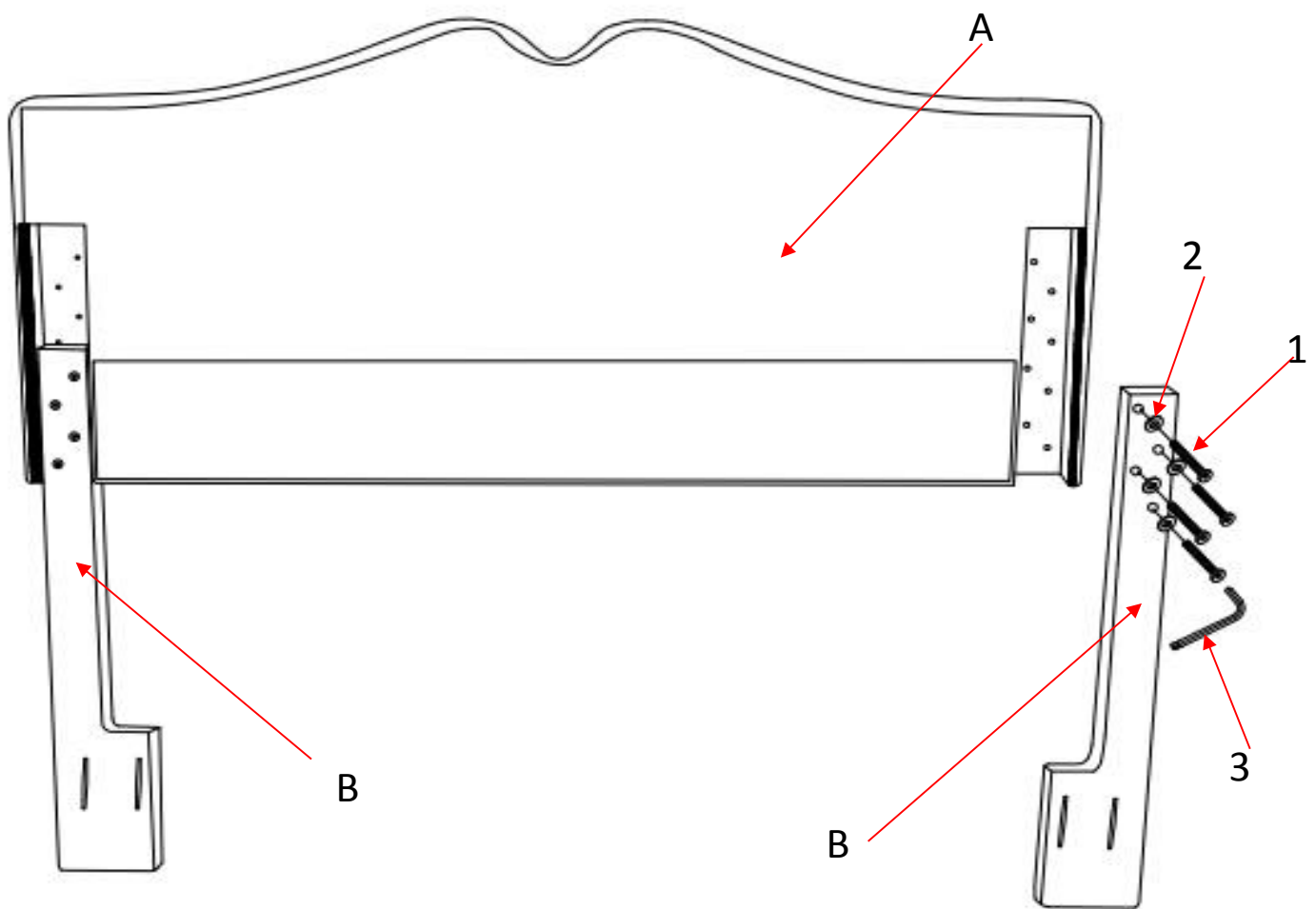

CABECERA TAMANO FULL/QUEEN

DA6886T / DA6886I



PRECAUCIÓN: Esta unidad está diseñada para ser utilizada únicamente con los productos y/o pesos máximos indicados. Su uso con otros productos y/o productos más pesados que los pesos máximos indicados puede provocar inestabilidad o causar lesiones.

Quítele el polvo regularmente con un paño suave y seco, para evitar que la suciedad se acumule. Mantenga alejado del calor para evitar que se agriete, se funda o se quemé. Utilice un servicio de limpieza profesional para limpiar la tela.

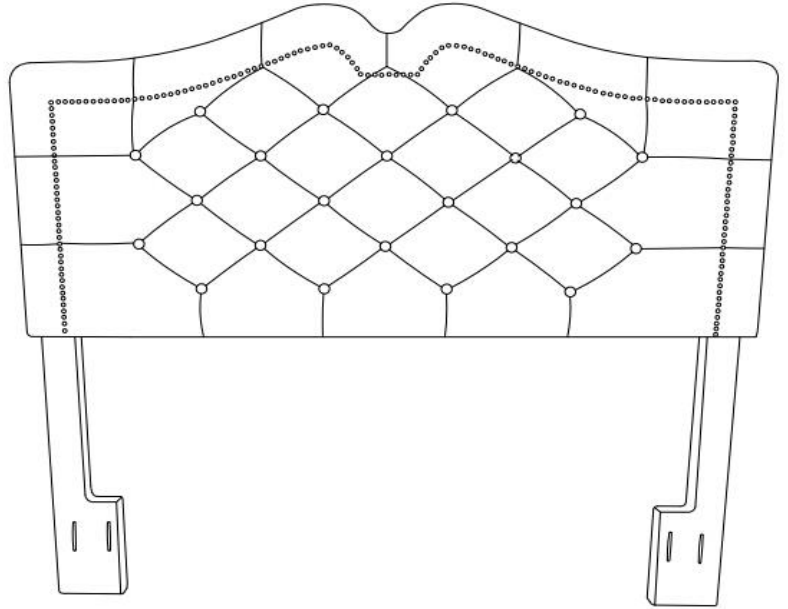

NOTA:

- * Este cabecera está destinado a ser utilizado con un marco de cama que se conecta a la cabecera con pernos. (adquirido por separado).
- * Para utilizar con marco de cama tamaño Queen use las ranuras exteriores.
- * Para usar con marco de cama matrimonial, use las ranuras interiores.

¡Listo! Acaba de armar su cabecera.

NO DEVUELVA EL PRODUCTO A LA TIENDA.

Si falta una pieza o está dañada, contacte nuestro departamento de servicio a la clientela. Reemplazaremos la pieza SIN cargo.



Tel #: 1-800-295-1980
Correo elec: das@dorel.com
Fax #: 514-353-7819

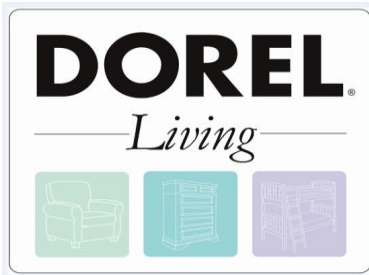

TÊTE DE LIT POUR LIT 2 PLACES/GRAND LIT

Numéro de modèle :

DA6886T

DA6886I

Code CUP :

0-65857-16954-6

0-65857-16953-9

Couleur :

Taupe

Ivoire

Félicitations pour votre dernier achat d'un meuble ! Les meubles de la ligne **Dorel Living** ont été conçus ayant en tête la qualité, la commodité et le style. Nous sommes convaincus que ce meuble vous servira durant de nombreuses années avec un confort exceptionnel.

Nous vous encourageons à vous familiariser avec les caractéristiques de votre nouveau meuble avant de commencer l'assemblage ; prenez donc quelques minutes pour lire ce manuel. Il contient de l'information importante concernant notre garantie et des conseils d'entretien pour vous assurer de garder votre meuble aussi beau qu'aux premiers jours.

La satisfaction de nos clients est important pour nous chez Dorel Asia. Nos représentants sont disponibles du lundi au vendredi de 8 h à 17 h (heure de l'est) pour répondre à toutes vos questions. Afin d'accélérer le service, ayez toujours en main le numéro de modèle lorsque vous contacterez notre numéro sans frais **1-800-1295-1980** ou par courriel à **das@dorel.com**.

Pour trouver d'autres idées inspirantes, veuillez visiter notre site web à www.dorelliving.com

Vous pouvez aussi souscrire à notre page [Facebook](#) pour être à la fine pointe de toutes les dernières tendances.

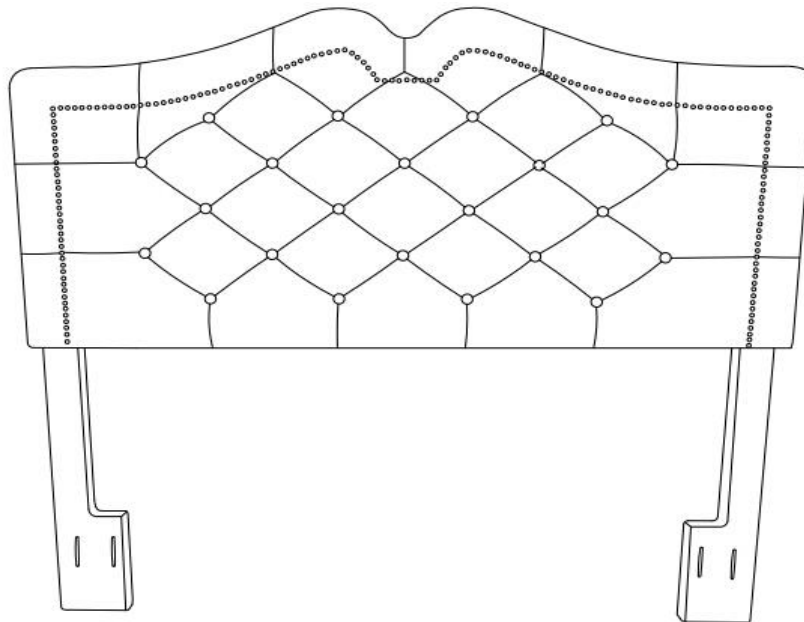

Date d'achat : ____ / ____ / ____

Numéro de lot : _____

(sur la boîte)

NE RETOURNEZ PAS LE PRODUIT AU MAGASIN. Si une pièce est manquante ou endommagée, veuillez communiquer avec notre service à la clientèle. Nous la remplacerons **GRATUITEMENT**.

NOTE: CE MANUEL D'INSTRUCTIONS CONTIENT **INFORMATION DE SÉCURITÉ IMPORTANTE**. VEUILLEZ LE LIRE ET LE CONSERVER POUR RÉFÉRENCE ULTÉRIEURE.

SERVICE À LA CLIENTÈLE

Si des pièces sont manquantes ou si vous avez des questions concernant ce produit, contactez d'abord notre Service à la clientèle!



APPELEZ 1-800-295-1980

Vous pouvez aussi commander des pièces en écrivant à l'adresse indiquée ci-dessous. S.V.P. veuillez inclure le numéro de modèle du produit, la couleur et une description détaillée de la pièce.

Département du Service à la clientèle No. 413

12345, boul. Albert-Hudon, Suite 100

Montréal, Québec

Canada, H1G 3L1

COURRIEL: das@dorel.com

NOTES

- * Assurez-vous que toutes les pièces et les composants sont présents avant de commencer l'assemblage.
- * Deux personnes sont nécessaires pour assembler et manipuler ce produit.
- * Assembler sur une surface douce et lisse pour ne pas endommager la finition du produit.
- * Lire toutes les instructions avant d'assembler.
- * **NE PAS** utiliser d'outils électriques.
- * **ATTENTION:** Doit être assemblé par un adulte.
- * Temps d'assemblage estimé: 15 minutes.
- * La structure de lit et le quincaillerie pour fixer la tête sur la structure de lit n'est pas incluse et doit être achetée séparément.

SOIN & ENTRETIEN

Époussetez régulièrement avec un chiffon doux et sec pour empêcher la poussière de s'accumuler. Tenir à l'écart de la chaleur pour éviter la vitrification, la fonte ou les brûlures. Utiliser un service de nettoyage professionnel pour nettoyer le tissu.

ENTRETIEN

Vérifiez les boulons/vis périodiquement et serrez les si nécessaire.

GARANTIE LIMITÉE



Dorel garantit que son produit est exempt de défauts de matériaux et de fabrication et s'engage à remédier à un tel défaut. Cette garantie couvre un (1) an à partir de la date d'achat originale. Cette garantie n'est valable que sur présentation d'une preuve d'achat. Ceci est uniquement limité à la réparation ou au remplacement de pièces défectueuses et aucun travail d'assemblage n'est inclus. Cette garantie ne s'applique pas à un produit qui a été assemblé incorrectement, à une mauvaise utilisation ou abus, ou qui a été modifié ou réparé d'une façon ou d'une autre. Cette garantie vous donne des droits légaux spécifiques et vous pouvez avoir également d'autres droits qui varient d'une province à l'autre.



MISE EN GARDE: Si ce produit est endommagé, et/ou si des pièces sont brisées ou manquantes, NE PAS UTILISER.

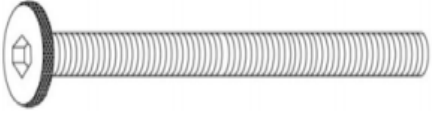
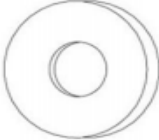

TÊTE DE LIT POUR LIT 2 PLACES/GRAND LIT DA6886T / DA6886I

LISTE DE QUINCAILLERIE

1  Ø1/4" X 55mm	2  Ø18mm
BOULON 8 PCES	RONDELLE PLATE 8 PCES
3  Ø6mm	
CLÉ HEXAGONALE 1 PCE	

TÊTE DE LIT POUR LIT 2 PLACES/GRAND LIT DA6886T / DA6886I

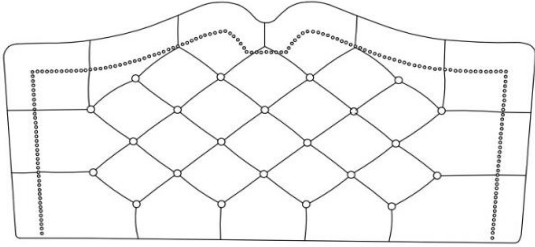
LISTE DE PIÈCES

A 	B 
TÊTE DE LIT 1 PCE	PATTE 2 PCES

NOTE: LES PATTES (B) SONT EMBALLÉES À L'INTÉRIEUR DE LA TÊTE DE LIT (A). RETIREZ LA DOUBLURE EN TISSU DERRIÈRE LA TÊTE DE LIT POUR PRENDRE TOUTES LES PIÈCES.

TÊTE DE LIT POUR LIT 2 PLACES/GRAND LIT DA6886T / DA6886I

ETAPE 1.

Placez toutes les pièces sur une surface lisse et propre.

Fixez les pattes (B) à la tête de lit (A) avec les boulons (1) et les rondelles plates (2). Utilisez la clé hexagonale (3) pour serrer les boulons.

NOTE- La hauteur de la tête de lit peut être ajustée à différentes hauteurs. Choisissez la hauteur désirée avant de fixer les pattes (B) à la tête de lit (A).

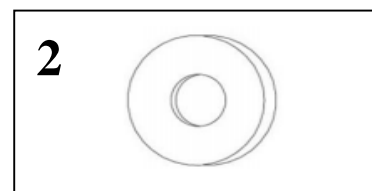
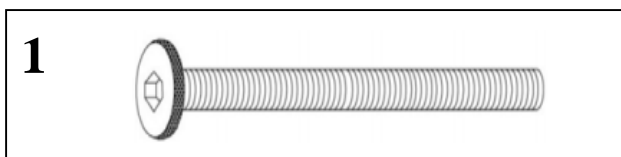
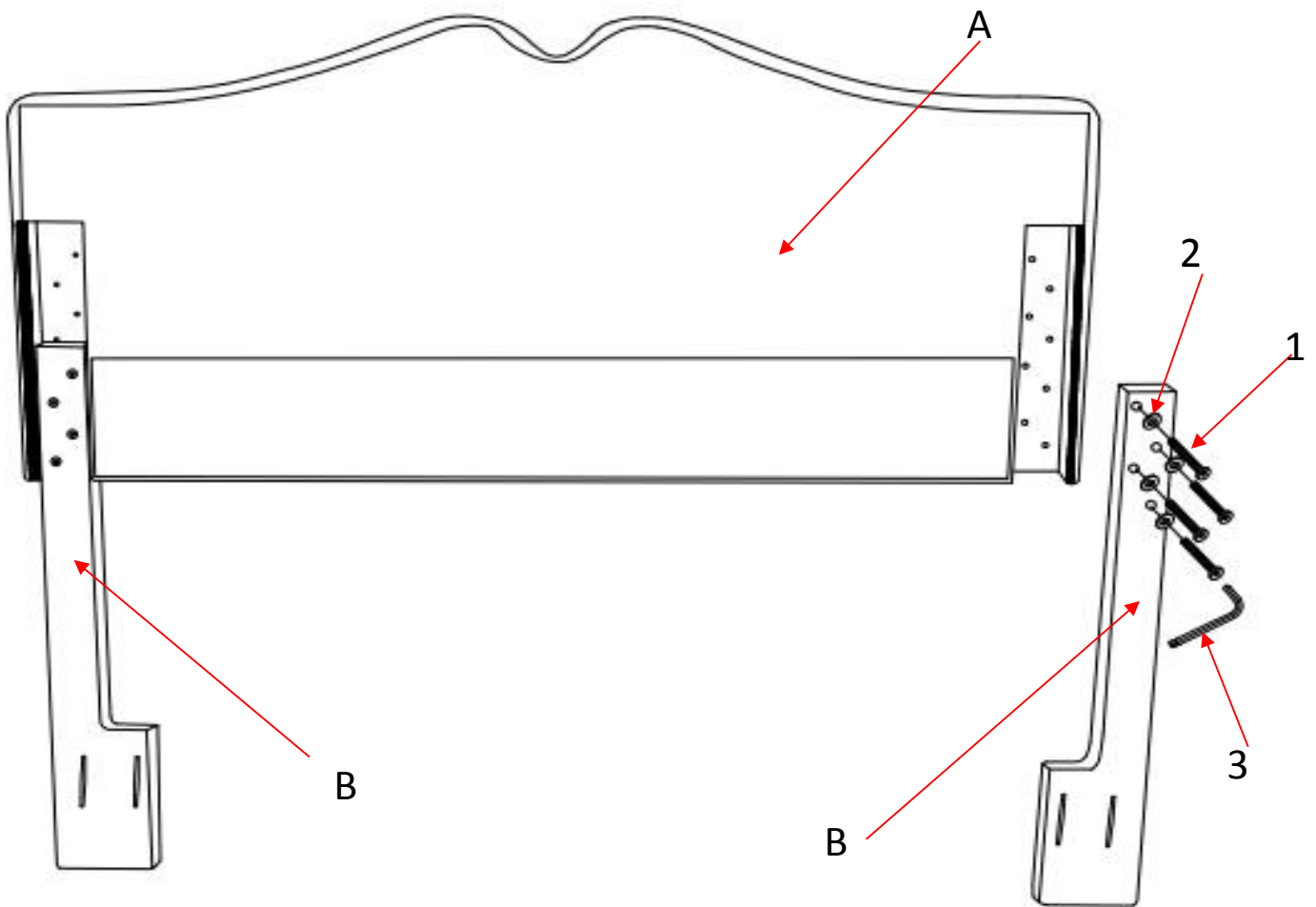

TÊTE DE LIT POUR LIT 2 PLACES/GRAND LIT DA6886T / DA6886I



ATTENTION: Cette unité doit être utilisée seulement avec les produits et/ou les poids maximum indiqués. L'utilisation avec d'autres produits et/ou des produits plus lourds que les poids maximum indiqués peut causer de l'instabilité et/ou des blessures.

Époussetez régulièrement avec un chiffon doux et sec pour empêcher la poussière de s'accumuler. Tenir à l'écart de la chaleur pour éviter la vitrification, la fonte ou les brûlures. Utiliser un service de nettoyage professionnel pour nettoyer le tissu.

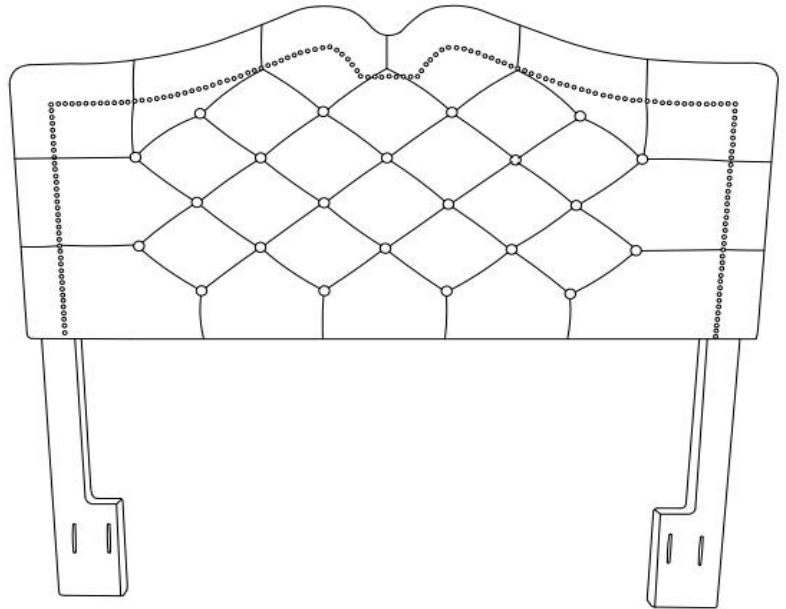

NOTES:

- * Cette tête de lit est destiné à une utilisation avec boulon sur le cadre de lit (achetés séparément).
- * Pour un Grand Lit, fixez la structure de lit dans les trous extérieurs.
- * Pour un lit 2 places, fixez la structure de lit dans les trous intérieurs.

Voilà! Vous avez terminé d'assembler votre tête de lit!

NE PAS RETOURNER CE PRODUIT AU MAGASIN!

Si une pièce est manquante ou endommagée, contactez notre département du Service à la clientèle. Nous remplacerons la pièce **GRATUITEMENT.**



Tél #: 1-800-295-1980
Courriel: das@dorel.com
Télécopieur #: 514-353-7819