

# Chiquita

## Assembly Instructions

Unwrap and remove all parts from each box. Keep the box(es) and packing material until the cage is assembled. In case of return or exchange failure to return product in similar condition as received could result in limited reimbursement. Please save sales receipt as proof of purchase for warranty purposes. Check to ensure you have all the parts below. If you discover any parts are missing, immediately call our toll-free service helpline at 1-800-428-8560.

### Parts Identification

#### Cage

- A** . . . . Main Base
- B** . . . . Front Panel (with door)
- C** . . . . Back Panel
- D** . . . . Side Panel (with 2 food doors)
- E** . . . . Side Panel (with 1 food door)
- F** . . . . Top Panel
- G** . . . . Bottom Grid
- H** . . . . Bottom Pan
- I** . . . . Long Skirts (2)
- J** . . . . Short Skirts (2)
- K** . . . . Casters (4)
- L** . . . . Feed Cup (3)
- M** . . . . Feed Cup Holder (3)
- N** . . . . Latch Assembly (4 sets)
- O** . . . . Perch

#### Playtop

- P** . . . . Playtop Base
- Q** . . . . Playtop Pan
- R** . . . . Crossbar Perch
- S** . . . . Playtop Feed Cups (2)
- T** . . . . Ladders (4)
- U** . . . . Toy Hook
- V** . . . . Decorative Balls & Collars (4 sets)

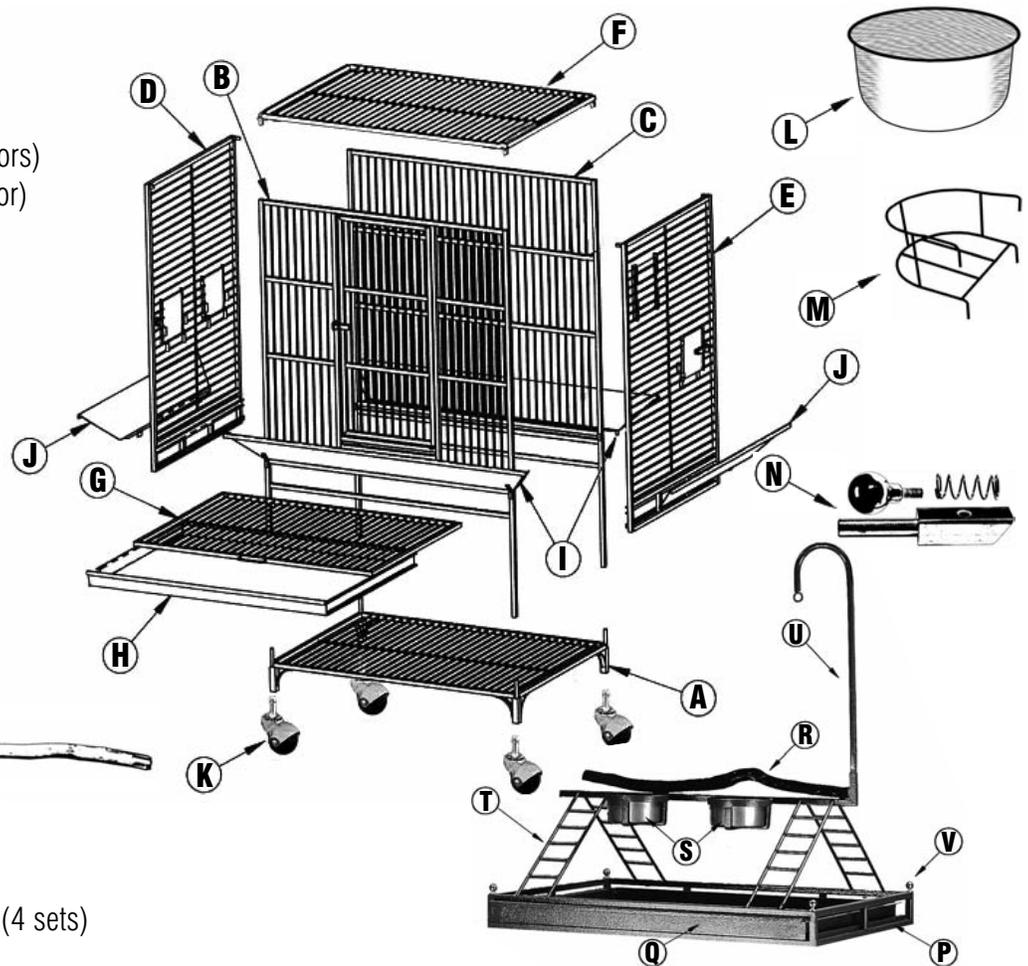

### Assembly Instructions

**1** Locate the Main Base (A) and the four Casters (K.) On a solid surface, lay the Base so the short legs are pointing up. Insert the Casters into the legs and with sufficient pressure push the casters until they lock in place.

**2** Turn the Base Assembly back over and locate the Front Panel (B.) Slide the Front Panel onto pegs of one side of the Base assembly.

**3** Locate the Back Panel (C.) Slide the Back Panel onto the pegs on opposite side of the Base Assembly.

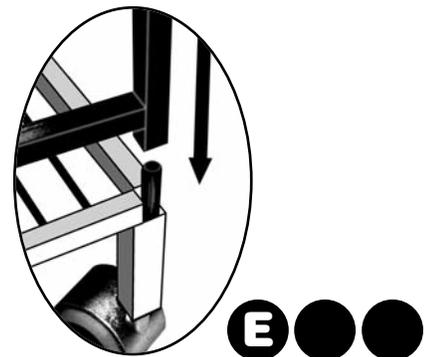

**4** Locate the Side Panel with 2 food doors (D). Determine which side would be best for you to have the 2 food doors. Slide the Side Panel over the metal tab at the bottom of the Front Panel and Back Panel.

**5** Insert and push the tabs at the top of the Side Panel into the sleeves on the top of the Front and Back Panels.

**6** Repeat Step 4 & 5 with the opposite Side Panel (E.)

**7** Locate the Top Panel (F.) Carefully lower the pegs on the Top Panel into the holes in the corners of the cage assembly. Push down making sure the Top Panel is totally inserted, locking all the panels together.

**8** Locate the Bottom Grid (G) and the Bottom Pan (H.) The Pan can be inserted in two different positions, depending on the use of the Bottom Grid.

**Bottom Grid will be used:** Slide the Bottom Grid in the rails just below the front door. Slide the Bottom Pan immediately under the Bottom Grid.

**Bottom Grid won't be used:** For storage purposes, slide the Bottom Grid in the lower rails. Slide the Bottom Pan in the rails above the Bottom Grid.

**9** Open the feed doors on the side panels, and insert the Cup Holders (M) into the tubes on the inside of the doors.

**10** Locate the Feed Cups (L) and insert one into each of the Cup Holders.

**11** Locate the Latch assembly components. (Note: If the knob is screwed into the latch bar, unscrew the knob.) Place a spring over the round end of the latch bar. Insert the latch bar, with the threaded hole facing outward, into the lock sleeve on the cage door. Insert it so the round end protrudes through the opposite end of the sleeve.

**12** Push the latch in a bit so the threaded hole shows through the “key hole” in the front of the sleeve. Screw the knob into the latch bar.

Note: Be sure the latch is fully secured when locking doors. For added security, when the latch knob is in the locked position, screw the knob tight. This will lock it in the “key hole.” Unscrew the knob enough to clear the sleeve to unlock.

**13** Locate the Long Skirts (I) and insert the pegs into the metal sleeves attached to the lower part of the cage.

**14** Locate the Short Skirts (J) and nest them with flat tabs into the Long Skirts.

**15** Locate the Playtop Base (P). Slide the Playtop Pan (Q) out of the Base and remove all packing materials.

**16** Locate the Crossbar Perch (R). Remove all packing material from the Playtop Feed Cups (S.)

**17** Locate the Ladders and slide them onto the angled posts on the Perch.

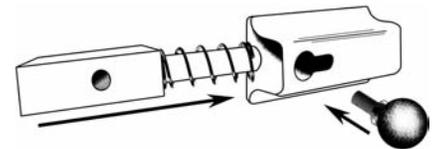
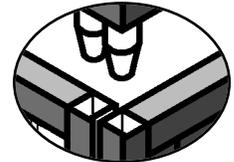
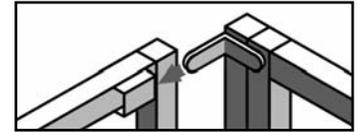
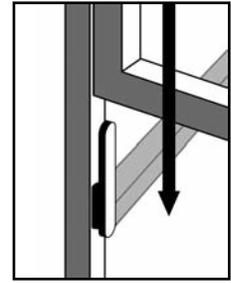

**18** Orientate the Crossbar Perch so the Cups are facing toward the front (where the pan slides in) and fit the other end of the Ladders onto the angled posts on the Base. Ensure all connections are completely inserted.

**19** Insert Toy Hook (U) into the open square tube.

**20** Locate the Decorative Balls and Collars. Insert the treads of a ball through a decorative collar, and screw it into the threaded hole on a corner of the Playpen Base. Repeat on the remaining corners.

**21** Nest the assembled Playpen inside the Top Panel of the assembled cage. The Playpen can also be used off the cage if/when desired. When installed on the cage, we recommend removing the Playpen Pan to allow more light in the cage while the bird is in the cage.



#### LIMITED MANUFACTURERS WARRANTY

1. For one (1) year from the date of original purchase, MIDWEST Homes For Pets ("MIDWEST") warrants to the purchaser of this pet home that, should it prove defective by reason of improper workmanship and/or material, MIDWEST will repair or replace, at its option, any defective part of the pet home, without charge for the part or for shipping. Replacement parts are warranted for the remainder of the original period.

2. **THIS WARRANTY DOES NOT COVER** defects in the wire enclosure caused by any animal, any physical abuse to or misuse of the pet home, any damage caused by the original purchaser or any third party, or any defects arising or discovered more than one (1) year from the original retail purchase date.

3. **STEPS TO OBTAIN WARRANTY SERVICE:**

A. The purchaser must call MIDWEST's HELPLINE, 800-428-8560, to report the alleged defect to a customer service representative or obtain missing parts.

B. The customer service representative will determine if the defect is covered by this warranty, and if it is, will authorize and instruct the purchaser in how to obtain corrective action.

C. MIDWEST may require the purchaser to present the sales receipt or other proof of purchase prior to authorizing any return or replacement. No returns or replacements will be permitted without proper authorization. If a return or replacement is authorized, you may be requested to return the item to MIDWEST or to make the item available for pick-up by MIDWEST.

4. **ANY EXPRESS WARRANTY NOT PROVIDED IN THIS WARRANTY DOCUMENT, AND ANY REMEDY FOR BREACH OF CONTRACT THAT, BUT FOR THIS PROVISION, MIGHT ARISE BY IMPLICATION OR OPERATION OF LAW, IS HEREBY EXCLUDED AND DISCLAIMED. THE IMPLIED WARRANTIES OF MERCHANTABILITY AND OF FITNESS FOR ANY PARTICULAR PURPOSE ARE EXPRESSLY LIMITED TO A TERM OF ONE (1) YEAR. SOME STATES DO NOT ALLOW LIMITATIONS ON HOW LONG AN IMPLIED WARRANTY LASTS, SO THE ABOVE LIMITATIONS MAY NOT APPLY TO YOU.**

5. **UNDER NO CIRCUMSTANCES SHALL MIDWEST BE LIABLE TO PURCHASER OR ANY OTHER PERSON OR ANY SPECIAL, INCIDENTAL OR CONSEQUENTIAL DAMAGES, WHETHER ARISING OUT OF BREACH OF WARRANTY, BREACH OF CONTRACT OR OTHERWISE, SOME STATES DO NOT ALLOW THE EXCLUSION OR LIMITATIONS OF INCIDENTAL OR CONSEQUENTIAL DAMAGES, SO THE ABOVE LIMITATIONS OR EXCLUSION MAY NOT APPLY TO YOU.**

6. This warranty gives you specific legal rights, and you may also have other rights which vary from state to state.



P.O. Box 1031  
Muncie, Indiana 47308  
800/428-8560

[www.midwesthomes4pets.com](http://www.midwesthomes4pets.com)

Copyright 2008 Mid-West Metal Products, Inc.



**Blank page intentional**

**Página en blanco intencional**

**Page blanche intentionnelle**

# Chiquita

## Instructions pour l'assemblage

Déballiez et retirez toutes les pièces de la boîte. Conservez la ou les boîtes ainsi que le matériel d'emballage jusqu'à ce que la cage sera assemblée. En cas de retour ou d'échange, le fait de ne pas rendre le produit dans le même état que celui où il a été remis peut entraîner un remboursement limité. Aux fins de la garantie, veuillez conserver le reçu comme preuve d'achat. Vérifiez si vous avez toutes les pièces ci-dessous. Si vous constatez que des pièces sont manquantes, téléphonez immédiatement à notre ligne gratuite d'assistance au 1-800-428-8560.

### Identification des pièces

- A** . . . . Base principale
- B** . . . . Panneau avant (avec porte)
- C** . . . . Panneau arrière
- D** . . . . Panneau latéral (avec 2 portes pour nourriture)
- E** . . . . Panneau latéral (avec une porte pour nourriture)
- F** . . . . Dôme
- G** . . . . Grille du fond
- H** . . . . Bac du fond
- I** . . . . Plinthes longues (2)
- J** . . . . Plinthes courtes (2)
- K** . . . . Roulettes (4)
- L** . . . . Tasse (3)
- M** . . . . Porte-tasse (3)
- N** . . . . Ensemble loquet (4 jeux)
- O** . . . . Perche

### Aire de jeu

- P** . . . . Base de l'aire de jeu
- Q** . . . . Bac de l'aire de jeu
- R** . . . . Perche sur barre transversale
- S** . . . . Tasses de l'aire de jeu (2)
- T** . . . . Échelles (4)
- U** . . . . Crochet pour jouets (2)
- V** . . . . Balles et colliers décoratifs (4 ensembles)

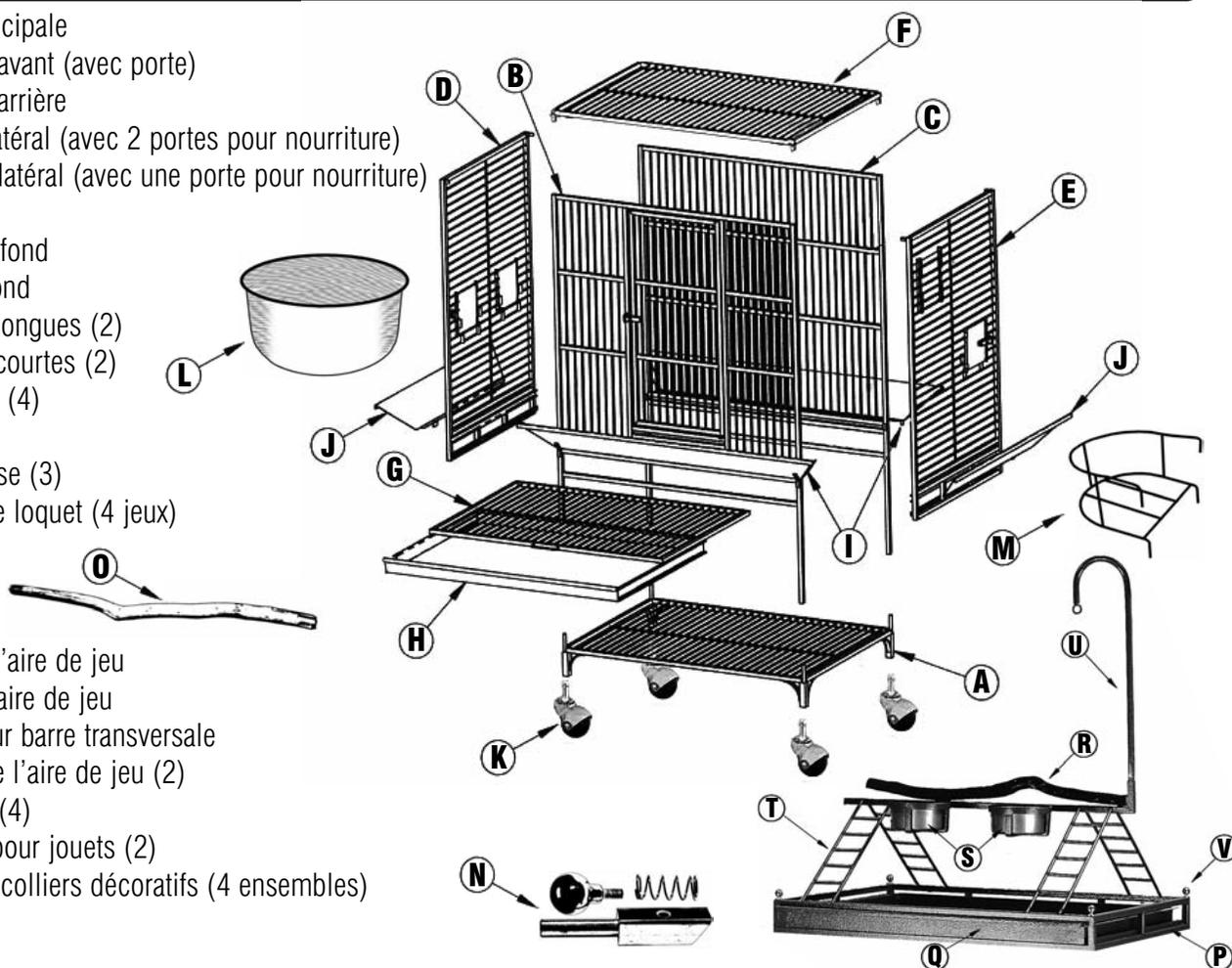

### Instructions pour l'assemblage

**1** Localisez la Base principale (A) et les quatre Roulettes (K.) Sur une surface ferme, disposez la Base avec les pattes courtes pointant vers le haut. Insérez les roulettes dans les pattes et avec suffisamment de pression, poussez les roulettes jusqu'à ce qu'elles s'enclenchent en place.

**2** Retournez la Base et localisez le Panneau avant (B.) Faites glisser le Panneau avant sur les chevilles sur un côté de la Base assemblée.

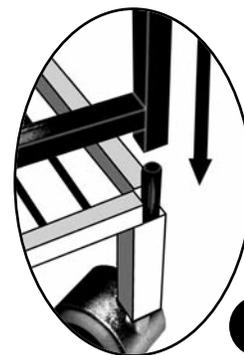

**3** Localisez le Panneau arrière (C). Faites glisser le Panneau arrière sur les chevilles de l'autre côté de la Base assemblée.

**4** Localisez le Panneau latéral avec 2 portes pour nourriture (D). Déterminez sur quel côté vous préférez avoir les deux portes pour nourriture. Faites glisser le Panneau latéral par-dessus la patte métallique dans le bas des Panneaux avant et arrière.

**5** Insérez et poussez les pattes du haut du Panneau latéral dans les manchons du haut des Panneaux avant et arrière.

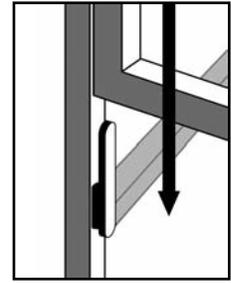

**6** Répétez les Étapes 4 et 5 avec le Panneau opposé (E).

**7** Localisez le Panneau de dessus (F). Faites descendre doucement les chevilles sur le Panneau de dessus dans les trous de la cage assemblée. Poussez vers le bas et veillez à ce que le Panneau de dessus soit totalement inséré afin d'assembler fermement tous les panneaux.

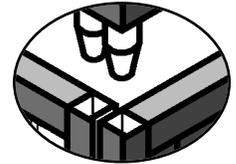
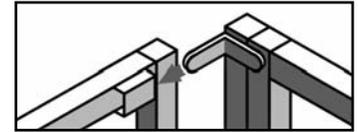

**8** Localisez la grille du fond (G) et le bac du fond (H). Le bac peut être inséré en deux positions différentes, selon l'utilisation de la Grille du fond.

**Si la Grille du fond sera utilisée :** faites glisser la Grille du fond dans les rails tout juste en-dessous de la Grille du fond.

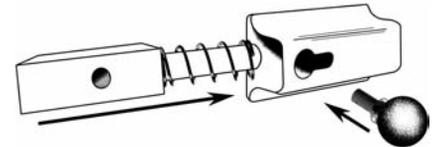

**Si la Grille du fond ne sera pas utilisée :** Pour remiser, faites glisser la Grille du fond dans les rails inférieurs. Faites glisser le Bac du fond dans les rails au-dessus de la Grille du fond.

**9** Ouvrez les portes pour nourriture sur les panneaux latéraux, et insérez les porte-tasse (M) dans les tubes à l'intérieur des portes.

**10** Localisez les Tasses (L) et insérez-en une dans chacun des porte-tasse.

**11** Localisez les pièces du dispositif de verrouillage. (Remarque : Si le bouton est vissé dans la barre du loquet, dévissez le bouton.) Placez un ressort par-dessus l'extrémité ronde de la barre du loquet. Insérez la barre du loquet, avec le trou fileté faisant face vers l'extérieur, dans le manchon du loquet de la porte de la cage. Insérez-la pour que l'extrémité arrondie ressorte par le côté opposé du manchon.

**12** Poussez le loquet un peu vers l'intérieur pour que le trou fileté apparaisse dans le "trou du loquet" dans l'avant du manchon. Vissez le bouton dans la barre du loquet. Remarque : En fermant les portes, veillez à ce que le loquet soit fermement fixé. Pour plus de sécurité, quand le bouton du loquet est en position fermée, vissez fermement le bouton. Ceci verrouillera le bouton dans le "trou du loquet". Pour déverrouiller, dévissez suffisamment le bouton pour le dégager du manchon.

**13** Localisez les Plinthes longues (I) et insérez les chevilles dans les manchons métalliques fixés à la partie basse de la cage.

**14** Localisez les Plinthes courtes (J) et mettez-les en place en insérant les pattes plates dans les Plinthes longues.

**15** Localisez la Base de l'Aire de jeu (P). Faites glisser le Bac de l'aire de jeu (Q) de la Base et enlevez tout le matériel d'emballage.

**16** Localisez la Perche sur barre transversale (R). Enlevez tout le matériel d'emballage des Tasses (S) de l'aire de jeu.

**17** Localisez les Échelles et faites-les glisser sur les supports angulaires de la Base.

**18** Orientez la Perche sur barre transversale pour que les Tasses soient orientées vers l'avant (là où le bac est inséré) et insérez l'autre extrémité des Échelles sur les supports angulaires de la Base. Tous les raccords doivent être complètement assemblés.

**19** Insérez les Crochets pour jouets (U) dans les tubes carrés ouverts de la Perche.

**20** Localisez les Balles et Colliers décoratifs. Insérez le filetage d'une balle à travers un collier décoratif et vissez-la dans le trou fileté d'un coin de la Base du parc à jouer. Répétez cette opération dans les coins restants.

**21** Installez le Parc à jouer assemblé dans le Panneau de dessus de la cage assemblée. Le Parc peut aussi être utilisé en dehors de la cage si/quand vous le désirez. Quand il est installé sur la cage, nous recommandons d'enlever le bac du parc à jouer pour donner le plus de lumière dans la cage quand l'oiseau s'y trouve.



#### GARANTIE LIMITÉE DU FABRICANT

1. La compagnie MidWest Homes For Pets ("MidWest"), garantit pour une période d'un (1) an à compter de la date de l'achat initial, que si cette cage pour animal se révèle défectueuse en raison de main-d'oeuvre et/ou de matériaux inappropriés, la compagnie MidWest, à son gré, réparera ou remplacera les pièces défectueuses sans frais de pièces et d'expédition. Les pièces de rechange sont garanties pour le restant de la période originale de la garantie.

2. **CETTE GARANTIE NE COUVRE PAS** les défectuosités au treillis provoquées par un animal, une manipulation matérielle abusive ou un usage inapproprié de la cage, ni les dommages provoqués par l'acheteur d'origine ou par une tierce partie, ni les défectuosités survenues ou constatées plus d'un (1) an après la date de l'achat original au détail.

3. **POUR OBTENIR DU SERVICE AUX TERMES DE LA GARANTIE:**

A. Pour signaler une défectuosité alléguée ou pour obtenir des pièces manquantes, l'acheteur doit téléphoner à un représentant du service à la clientèle à la LIGNE D'ASSISTANCE de MidWest au 800-428-8560.

B. Le représentant du service à la clientèle déterminera si la défectuosité est couverte par cette garantie; si c'est le cas, il donnera son autorisation et indiquera à l'acheteur comment remédier à la situation.

C. MidWest peut exiger de l'acheteur qu'il présente son reçu de caisse ou une autre preuve d'achat avant d'autoriser le retour de la cage ou son remplacement. Tout retour ou remplacement doit être dûment autorisé. Si l'autorisation est accordée pour un retour ou pour un remplacement, MidWest pourra demander à l'acheteur de lui renvoyer l'article ou permettre à MidWest de le ramasser.

4. **TOUTE GARANTIE EXPRESSE NON PRÉVUE DANS LE PRÉSENT DOCUMENT ET TOUT RECOURS POUR RUPTURE DE CONTRAT QUI, SAUF POUR CE QUI CONCERNE CETTE DISPOSITION, POURRAIT SURVENIR IMPLICITEMENT OU PAR L'APPLICATION D'UNE LOI, SONT PAR LES PRÉSENTES EXCLUS ET REJETÉS. LES GARANTIES IMPLICITES DE QUALITÉ MARCHANDE OU D'APTITUDE À UN USAGE DÉTERMINÉ SONT EXPRESSÉMENT LIMITÉES À UN TERME D'UN (1) AN. ÉTANT DONNÉ QUE CERTAINS ÉTATS N'AUTORISENT PAS DE LIMITATION À LA DURÉE D'UNE GARANTIE IMPLICITE, LES LIMITES PRÉCITÉES PEUVENT NE PAS S'APPLIQUER À VOUS.**

5. **QUELLES QUE SOIENT LES CIRCONSTANCES, MIDWEST NE SERA PAS RESPONSABLE ENVERS L'ACHETEUR OU UNE AUTRE PERSONNE DE DOMMAGES SPÉCIAUX, FORTUITS OU INDIRECTS, QUE CES DOMMAGES SURVIENNENT À LA SUITE D'UNE RUPTURE DE GARANTIE, D'UNE RUPTURE DE CONTRAT OU AUTREMENT. ÉTANT DONNÉ QUE CERTAINS ÉTATS N'AUTORISENT PAS D'EXCLUSION OU DE LIMITATION POUR CE QUI CONCERNE LES DOMMAGES FORTUITS OU INDIRECTS, LES LIMITATIONS ET LES EXCLUSIONS PRÉCITÉES PEUVENT NE PAS S'APPLIQUER À VOUS.**

6. Cette garantie vous donne des droits légaux spécifiques; vous pourriez également avoir d'autres droits.

**MidWest**  
Homes For Pets

P.O. Box 1031  
Muncie, Indiana 47308  
800/428-8560

www.midwesthomes4pets.com  
Copyright 2008 Mid-West Metal Products, Inc.



**Blank page intentional**

**Página en blanco intencional**

**Page blanche intentionnelle**

# Chiquita

## Instrucciones de ensamblaje



P.O. Box 1031  
Muncie, Indiana 47308  
800-428-8560  
midwesthomes4pets.com

Desenvuelva y retire todas las piezas de cada una de las cajas. Conserve las cajas y el material de embalaje hasta que se haya ensamblado la jaula. Si necesita devolver o cambiar el producto, el no devolver el producto en condiciones similares a las originales de fábrica podría resultar en un reembolso limitado. Guarde su factura como comprobante de la compra para los propósitos de la garantía. Compruebe que dispone de todas las piezas descritas a continuación. Si encuentra que le falta alguna de las piezas, llame inmediatamente a nuestra línea telefónica gratuita, al 1-800-428-8560.

### Identificación de las piezas

- A** . . . . Base principal
- B** . . . . Panel delantero (con puerta)
- C** . . . . Panel trasero
- D** . . . . Panel lateral (con 2 puertas para forraje)
- E** . . . . Panel lateral (con 1 puerta para forraje)
- F** . . . . Techo de catedral
- G** . . . . Rejilla inferior
- H** . . . . Bandeja inferior
- I** . . . . Faldones largos (2)
- J** . . . . Faldones cortos (2)
- K** . . . . Ruedecillas (4)
- L** . . . . Taza de forraje (3)
- M** . . . . Soporte de la taza de forraje (3)
- N** . . . . Ensamble del cerrojo (4)
- O** . . . . Percha

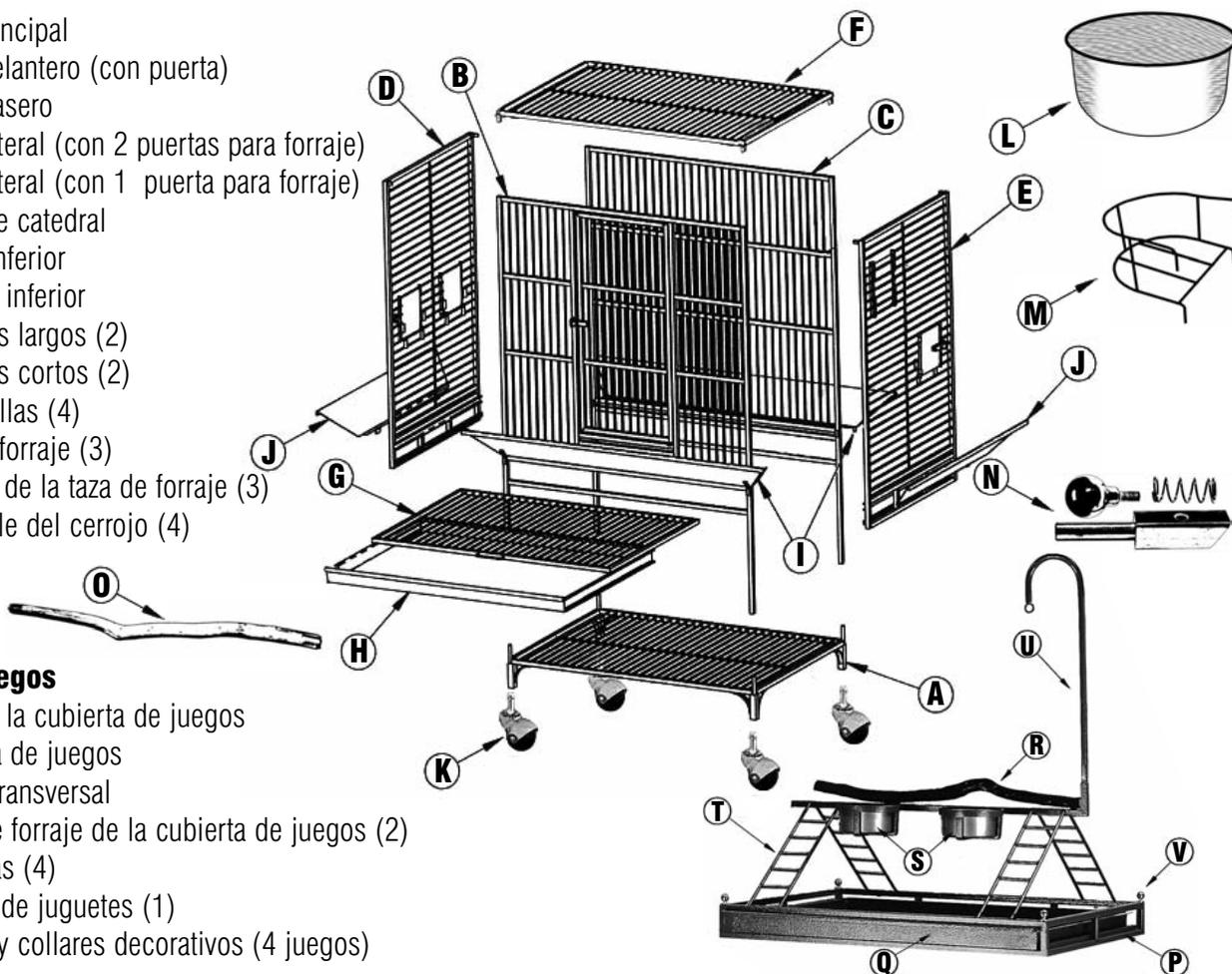

### Cubierta de juegos

- P** . . . . Base de la cubierta de juegos
- Q** . . . . Cubierta de juegos
- R** . . . . Percha transversal
- S** . . . . Tazas de forraje de la cubierta de juegos (2)
- T** . . . . Escaleras (4)
- U** . . . . Gancho de juguetes (1)
- V** . . . . Esferas y collares decorativos (4 juegos)

### Instrucciones de ensamblaje

**1** Localice la base principal; (A) y las cuatro ruedecillas (K). Sobre una superficie sólida cloque la base de manera que las patas cortas vean hacia arriba. Inserte las ruedecillas en las patas, haciendo presión suficiente hasta que encajen en su sitio.

**2** Voltee de regreso el ensamblaje de la base y localice el panel delantero (B). Deslice el panel delantero en las clavijas de uno de los lados del ensamblaje de la base.

**3** Localice el panel trasero (C). Deslice el panel trasero en las clavijas del lado opuesto del ensamblaje de la base.

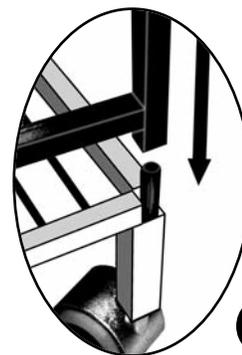

**4** Localice el panel lateral con 2 puertas de forraje (D). Determine cual de los lados le es más cómodo para tener las 2 puertas de forraje. Deslice el panel lateral sobre la lengüeta metálica al fondo del panel delantero y del panel trasero.

**5** Inserte y presione las lengüetas en la parte superior del panel lateral en los manguitos en la parte superior de los paneles delantero y trasero.

**6** Repita los pasos 4 y 5 en el lado opuesto del panel lateral (E).

**7** Localice el panel superior (F). Introduzca cuidadosamente las clavijas del panel superior en los orificios del ensamblaje de la jaula. Empuje hacia adentro asegurándose que el panel superior se insertó totalmente, sujetando todos los paneles entre sí.

**8** Localice la rejilla inferior (G) y la bandeja inferior (H). La bandeja puede insertarse en dos posiciones, dependiendo de cómo se utiliza la rejilla inferior.

**Si se va a utilizar la rejilla inferior:** Deslice la rejilla inferior por las guías justamente debajo de la puerta delantera. Deslice la bandeja inferior justamente debajo de la rejilla inferior.

**Si no se va a utilizar la rejilla inferior:** Si se va a almacenar, deslice la rejilla inferior por las guías inferiores. Deslice la bandeja inferior por las guías encima de la rejilla inferior.

**9** Abra las puertas de forraje de los paneles laterales e inserte los soportes de las tazas (M) en la parte interior de las puertas.

**10** Localice las tazas de forraje (L) e inserte una en cada soporte de las tazas.

**11** Localice las piezas del ensamblaje del cerrojo. (Nota: Si el botón está atornillado en la barra del cerrojo, destorníllelo). Coloque un resorte sobre el extremo redondo de la barra del cerrojo. Inserte la barra del cerrojo, con el orificio con rosca viendo hacia fuera, dentro del manguito del cerrojo en la puerta de la jaula. Hágalo de manera que el extremo redondo sobresale por el lado opuesto del manguito.

**12** Empuje ligeramente el cerrojo de manera que el orificio con rosca se vea por el “ojo de la cerradura” al frente del manguito. Atornille el botón en la barra del cerrojo. Nota: Asegúrese que el cerrojo está perfectamente asegurado cuando cierre las puertas. Para mayor seguridad, una vez que el botón del cerrojo está en la posición de cerrado, atorníllelo con fuerza. De esta manera se asegura en el “ojo de la cerradura”. Para abrir, destornille el botón lo suficiente para que alcance a librar el manguito.

**13** Localice los faldones largos (I) e inserte las clavijas en los manguitos de metal afianzados a la parte inferior de la jaula.

**14** Localice los faldones cortos (J) y utilizando las lengüetas planas, anídelos en los faldones largos.

**15** Localice la base de la cubierta de juegos (P). Quite la bandeja de la cubierta de juegos (Q) de la base y extraiga todo el material de embalaje.

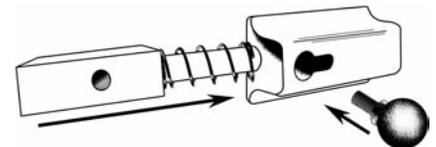
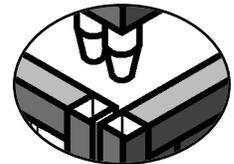
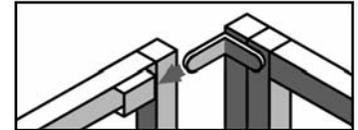
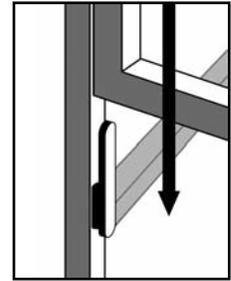

**16** Localice la percha transversal (R). Extraiga todo el material de embalaje de las tazas de forraje de la cubierta de juegos (S).

**17** Localice las escaleras y deslícelas en los postes angulados de la percha.

**18** Oriente la percha transversal de manera que las tazas vean hacia el frente (donde se desliza la bandeja) y ajuste el otro extremos de las escaleras en los postes angulados en la base. Asegure que ha insertado completamente todas las conexiones.

**19** Inserte los ganchos de juguetes (U) en los tubos cuadrados abiertos de la percha transversal.

**20** Localice las esferas y collares decorativos. Inserte la rosca de una esfera por un collar decorativo y atorníllelo en el orificio con rosca en una esquina de la base del corralito de juegos. Repítalo en cada una de las esquinas restantes.

**21** Anide el corralito de juegos ensamblados dentro del panel superior de la jaula ensamblada. Si lo desea, se puede utilizar el corralito de juegos fuera de la jaula. Cuando se instala en la jaula, recomendamos quitar la bandeja del corralito de juegos para dejar pasar más luz en la jaula mientras el pájaro está en el interior.



#### **GARANTIA LIMITADA DEL FABRICANTE**

1. MidWest Homes For Pets ("MidWest") garantiza al comprador de esta jaula por un (1) año, a partir de la fecha de la compra original, si ésta resultase defectuosa por razones de manufactura incorrecta o material defectuoso. MidWest reparará o reemplazará, a su propia opción, cualquier parte defectuosa de la jaula, sin cargo por el material o flete. Las partes de repuesto están garantizadas por el plazo restante de la garantía original.

2. **ESTA GARANTIA NO CUBRE** defectos en la jaula de alambrado causados por cualquier animal, cualquier abuso físico o uso indebido de la jaula, cualquier daño causado por el comprador original o cualquier otra parte, o cualquier defecto producido o descubierto más de un (1) año después de la fecha de la compra original al detalle.

3. **PASOS PARA OBTENER SERVICIO DE GARANTIA:**

A. El comprador debe llamar a MidWest HELPLINE, 800-428-8560, para reportar el supuesto defecto al representante del servicio al consumidor, u obtener las partes faltantes.

B. El representante del servicio al consumidor determinará si el defecto se encuentra cubierto por esta garantía, y si lo está, autorizará e instruirá al comprador respecto a cómo corregir el defecto.

C. MidWest puede solicitar al comprador que presente el recibo de venta u otra prueba de la adquisición antes de autorizar cualquiera devolución o reemplazo. No se permiten devoluciones o reemplazos sin la autorización correspondiente. Si se autoriza una devolución o reemplazo, se le podrá solicitar que devuelva la mercadería a MIDWEST o que prepare la mercadería para que pueda ser retirada por MidWest.

4. **SE EXCLUYE Y RENUNCIA A CUALQUIER GARANTIA EXPRESA NO INCLUIDA EN ESTE DOCUMENTO DE GARANTIA, Y CUALQUIER RECURSO POR INCUMPLIMIENTO DE CONTRATO QUE, EXCEPTO POR ESTA DISPOSICIÓN, PUEDA SURGIR POR IMPLICANCIA U OPERACION DE LA LEY. LAS GARANTIAS IMPLICITAS DE COMERCIABILIDAD Y DE IDONEIDAD PARA CUALQUIER PROPOSITO SE LIMITAN EXPRESAMENTE AL PLAZO DE UN (1) AÑO.**

5. **MIDWEST NO SERA RESPONSIBLE, BAJO NINGUNA CIRCUNSTANCIA, AL COMPRADOR O CUALQUIER OTRA PERSONA, POR CUALQUIER DAÑO ESPECIAL, INCIDENTAL O INDIRECTO CAUSADO POR INCUMPLIMIENTO DE GARANTIA, INCUMPLIMIENTO DE CONTRATO U OTRO. ALGUNOS ESTADOS NO PERMITEN LA EXCLUSION O LIMITACION DE DAÑOS INCIDENTALES O INDIRECTOS, POR LO TANTO LAS LIMITACIONES O EXCLUSIONES MENCIONADAS MAS ARRIBA PUDER SER INVALIDAS PARA USTED.**

6. Esta garantía le otorga derechos legales específicos, y también puede usted tener otros derechos que varían de un estado a otro.

  
**MidWest**<sup>®</sup>  
Homes For Pets

P.O. Box 1031  
Muncie, Indiana 47308  
800/428-8560

www.midwesthomes4pets.com  
Copyright 2008 Mid-West Metal Products, Inc.



**Blank page intentional**

**Página en blanco intencional**

**Page blanche intentionnelle**