

Bissell®

**HARD FLOOR EXPERT™
BAGLESS CANISTER VACUUM
1161**

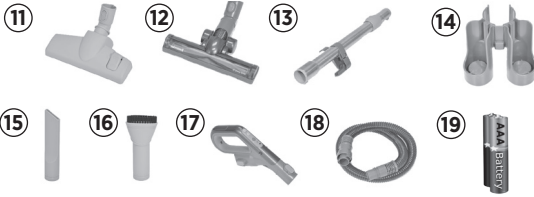

A



B

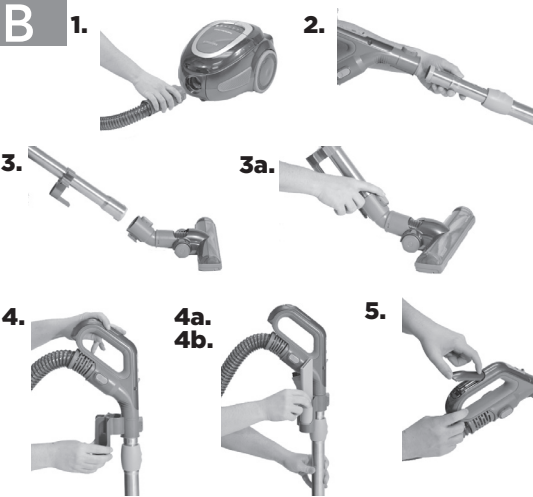

C

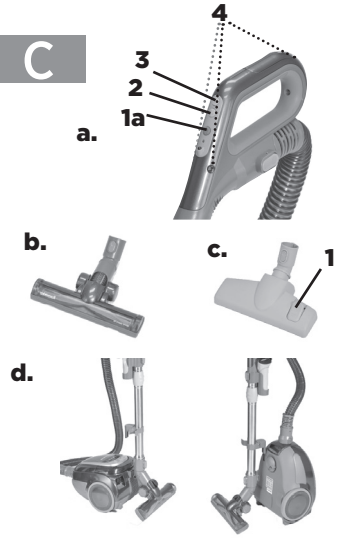

D

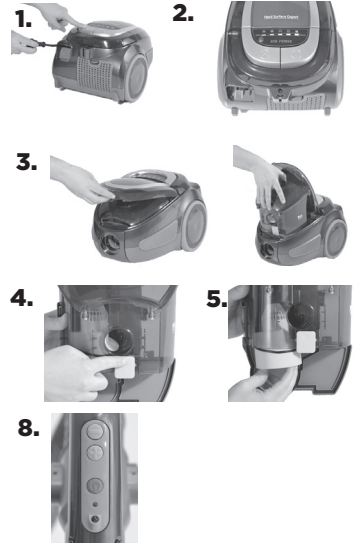

E1

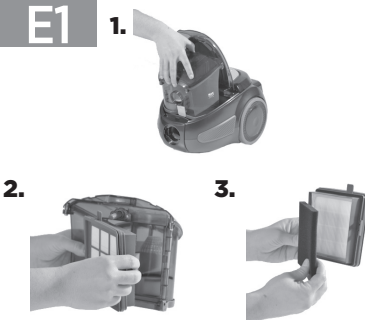

E2

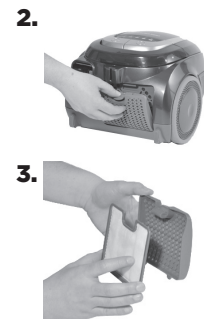

E3



Thanks for buying a BISSELL vacuum

We're glad you purchased a BISSELL vacuum. Everything we know about floor care went into the design and construction of this complete, high-tech home cleaning system.

Your BISSELL vacuum is well made, and we back it with a limited two-year warranty. We also stand behind it with a knowledgeable, dedicated Consumer Care department, so, should you ever have a problem, you'll receive fast, considerate assistance.



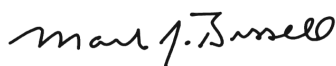

My great-grandfather invented the floor sweeper in 1876. Today, BISSELL is a global leader in the design, manufacture, and service of high-quality homecare products like your BISSELL vacuum.

Thanks again, from all of us at BISSELL.



Mark J. Bissell
Chairman & CEO

Symbol Definitions

	WARNING	AN ACTION OR ATTENTION IS NEEDED TO THIS AREA IN ORDER TO REDUCE THE RISK OF ELECTRIC SHOCK, FIRE, OR INJURY
	TIP	NOTE OR HINT WHICH IS NOT ESSENTIAL BUT MAY IMPROVE USABILITY
	GUIDE	READ USER GUIDE FOR COMPLETE SAFETY AND USER INSTRUCTIONS
	WEEE	DO NOT THROW THE APPLIANCE AWAY WITH THE NORMAL HOUSEHOLD WASTE AT THE END OF ITS LIFE, BUT HAND IT IN AT AN OFFICIAL COLLECTION POINT FOR RECYCLING. BY DOING THIS YOU WILL HELP TO PRESERVE THE ENVIRONMENT.



- » Before cleaning under low furniture, check area first for objects that might harm the unit or block the hose.
- » Hair, string and small objects can block the hose and tools. Check them occasionally for obstructions.
- » Use the air flow regulator to reduce air flow as needed when using the tools.
- » For maximum cleaning performance, check the filters often and clean or replace if necessary.

IMPORTANT SAFETY INSTRUCTIONS

READ ALL INSTRUCTIONS BEFORE USING YOUR VACUUM.

When using an electrical appliance, basic precautions should be observed, including the following:



WARNING

TO REDUCE THE RISK OF FIRE, ELECTRIC SHOCK, OR INJURY:

- » Do not leave cleaner when it is plugged in.
- » Unplug from outlet when not in use and before servicing.
- » Do not use with damaged cord or plug.
- » To unplug grasp plug not cord.
- » Do not pull or carry by cord, use cord as a handle, close door on cord, pull cord around sharp corners, run cleaner over cord, or expose cord to heated surfaces.
- » Hold plug when rewinding the cord onto the reel. Do not allow the plug to whip when rewinding.
- » Do not use cleaner if it has been dropped, damaged, left outdoors or dropped into water. Have it repaired at an Authorized Service Center.
- » Do not allow children to use as a toy.
- » Do not use outdoors or on wet surfaces.
- » Do not handle cleaner or plug with wet hands.
- » Do not put any object into openings. Do not use with any opening blocked; keep free of dust, lint, hair and anything that may reduce air flow.
- » Do not use without filters in place.
- » Do not allow hair, loose clothing, fingers or body parts to get near openings or floor brush in the appliance.
- » Do not pick up hot coals, cigarette butts, matches or any hot, smoking, or burning objects.
- » Do not pick up hard or sharp objects such as glass, nails, screws, coins, etc.
- » Do not pick up flammable or combustible materials (lighter fluid, gasoline, kerosene, etc.) or use in the presence of explosive liquids or vapor.
- » Do not unplug by pulling on cord.
- » Do not pick up toxic material (chlorine bleach, ammonia, drain cleaner, etc.).
- » Do not use in an enclosed space filled with vapors given off by oil base paint, paint thinner, some moth proofing substances, flammable dust, or other explosive or toxic vapors.
- » Do not use for any purpose other than described in this User's Guide.
- » Always turn off this appliance before connecting or disconnecting vacuum hose.
- » Use only manufacturer's recommended attachments.
- » Use only on dry, indoor surfaces.
- » Keep appliance on a level surface.
- » Turn off all controls before plugging or unplugging cleaner.
- » Be extra careful when cleaning stairs.
- » Close attention is necessary when used by or near children.

SAVE THESE INSTRUCTIONS FOR FUTURE USE

This model is for household use only.

THIS APPLIANCE HAS A POLARIZED PLUG.

To reduce the risk of electric shock, this appliance has a polarized plug (one blade is wider than the other). This plug will fit in a polarized outlet only one way. If the plug does not fit fully in the outlet, reverse the plug. If it still does not fit, contact a qualified electrician to install a proper outlet. Do not change the plug in any way.

A Product View



Do not plug in your cleaner until you have completely assembled it per the following instructions and are familiar with all instructions and operating procedures.

- | | |
|------------------------------|--------------------|
| 1 Hose Connector | 11 Carpet Tool |
| 2 Front Cover | 12 Hard Floor Tool |
| 3 Dust Bin (beneath cover) | 13 Telescopic Wand |
| 4 Big Wheel | 14 Tool Clip |
| 5 Variable Suction Indicator | 15 Crevice Tool |
| 6 Cord Rewind Button | 16 Dusting Brush |
| 7 Power Button | 17 Handle |
| 8 Carry Handle | 18 Hose |
| 9 Power Cord | 19 2 AAA Batteries |
| 10 Post Motor Filter | |

B Assembly

You do not need any tools to assemble your vacuum cleaner.

1. Connect the hose to the canister body. Once it snaps, it is in place.
 - a. To disconnect the hose, squeeze the snaps located on the side of the hose connection and pull out
2. Connect the handle to the telescopic wand by aligning the insert and securing it in place. Once it snaps, it is in place.
3. Connect the desired floor brush to the end of the telescopic wand by aligning the insert and securing in place.
 - 3a. To remove, press the snap located on the front of the hard floor tool and pull apart
4. Snap the tool holder in place, under the handle.
 - a. Dusting tool
 - b. Crevice tool
5. Located on the top of the handle, pop open the battery cover and place the two AAA batteries in the correct location.



CAUTION : RISK OF FIRE. Only replace with 2 AAA Alkaline 1.5VDC Batteries



Before using your vacuum, make sure that the dirt cup and all filters are in place. Do not operate your vacuum without the dirt cup and filters.



Be careful to avoid injury as cord retracts very quickly.



Plastic film can be dangerous. To avoid danger of suffocation, keep away from babies and children.

C Special Features

a. Variable Suction

The Hard Floor Expert is equipped with variable suction to easily go from cleaning carpets and hard floors to delicate surfaces like drapes and upholstery.

1. Power Button Once the vacuum is plugged in, press the main power button to activate the remote control (section A #5).

a. Located on the handle is the remote control power button. Use this to place the unit on standby (off).

NOTE: If the remote is not working, check the placement of the batteries in the handle.

2. Increase Button “+” Press to increase suction power.

3. Reduce Button “-” Press to decrease suction power for use on delicate surfaces.

NOTE: the lights on the base of the canister will indicate the level of suction power (section A #5).

4. When using the remote control, do not cover the infrared emitter or block the infrared receiver on the body to ensure efficient communication between emitter and receiver.

b. Hard Floor Tool

The hard floor tool is equipped to clean hard floor surfaces such as wood, tile, and laminate. This tool is ideal for removing fine dirt and debris on hard flooring.

Note: The roller brush will only rotate on hard floor surfaces. It can be used to clean carpet, but the brush will not rotate.

c. Carpet Tool

1. Multi-surface brush switch has retractable brushes to clean both carpet and hardwood floor surfaces.

Vacuum Carpeted Areas

Set the multi-surface brush switch to the carpet position (brushes should retract).

Vacuum Hard Surfaces

Set the multi-surface brush switch to the hard floor position (brushes should be visible).

d. Storage

There are two storage options for your Hard Floor Expert:

1. Locate the groove behind by the post motor filter (section A #10) and connect the floor tool to the base

Or

2. Locate the groove underneath of the canister and connect the telescopic wand.

D Operations

1. Locate the power cord on the back of the unit and plug in.

NOTE: The power cord can be pulled out until the yellow mark is visible. Do not pull out past the red mark on the cord.

2. Turn on the vacuum by pressing the power button on the base of the canister.

NOTE: The vacuum starts at the maximum suction.

Once the machine has been turned on the remote control can be used. The main power button on the canister will need to be activated at the start of every use before the remote control will work.

3. When the dust cup reaches the MAX line, turn off the machine and remove the dust cup from the base of the machine, by opening the lid and pulling up

4. To empty, locate the yellow tab that says "push" and push to empty

5. If the yellow cyclone is dirty, it can be removed by rotating it counter clockwise and pulling out. Clean as needed before replacing.

6. Reassemble the dust cup after cleaning.

7. When cleaning is complete, power off the vacuum by using the remote control on the handle (placing it on standby). Then press the power button on the base of the canister to turn the vacuum completely off.

8. Unplug the vacuum from the electrical outlet.

Thermal motor protection

An internal thermal protector has been designed into your cleaner to protect it from overheating.

When the thermal protector activates, the main vacuum motor will stop operating. If this happens, proceed as follows:

1. Turn the cleaner OFF and unplug from electrical outlet.

2. Check the cleaner for the source of overheating problem (ie. Full dirt cup, dirty filters or clog).

3. Fix the problem by following the steps in the maintenance section of the user guide.

4. When the motor cools for approximately 30 minutes, the thermal protector will reset and cleaning may continue. If the cleaner will not turn on or the thermal protector continues to activate, your cleaner may need servicing. Call BISSELL Consumer Care or visit the website.

E Care & Storage

To maintain maximum performance, perform these simple maintenance steps.

E1 - Filter assembly, cleaning, and replacement

1. Remove dirt bin from the base of the canister.

2. Locate the filter on the back of the dirt bin and pull the latches to separate the filter from the bin.

3. Separate the pleated filter from the foam filter.

4. Clean pleated filter by tapping it lightly against the trash can.

5. The foam filter can be rinsed under water.

NOTE: Make sure the filter is dry before replacing

6. Reassemble the components.

E2 - Post-motor filter cleaning and replacement

1. Locate the post motor filter on the back of the canister.

2. Remove the filter by pulling down on the tab and pulling out.

3. Separate the filter from the door.

4. Tap out the filter or replace if needed.

5. Reassemble the components.

E3 - Hard floor tool cleaning

1. Use a coin or slotted screwdriver to turn the knob from lock to unlock and remove the brush cover.

2. Remove the brush from the chamber for cleaning.

3. Replace the brush and secure the cover making sure to lock it in place.

Battery replacement

Push the battery cover open and replace batteries as indicated in the battery chamber (section B #5).



To reduce the risk of electric shock, turn power switch off and disconnect plug from electrical socket before performing maintenance or care.









Do not operate cleaner with damp or wet filters or without all filters in place.

This product is intended for household use only and not for commercial or industrial use. Vacuuming of dust from products like plaster, concrete or ashes will damage the motor and void the warranty.

Troubleshooting

Problem	Possible causes	Remedies
Motor not operating	Check that the plug is connected to the socket securely	Re-plug
Weakened suction power	Full dust cup	Empty dust cup
	Dusty filter(s)	Check and clean or replace filters
	Clog in the hard floor tool or hose	Follow instructions E3 on page 6 for cleaning the hard floor tool.
	Variable suction set to the lowest speed	Press the “+” on the remote to dial up the suction
Power cord cannot be rewound completely	The power cord may pile on one side of the coiler	Pull out a large section of the cord and rewind it
Power cord cannot be pulled out	Power cord may be twisted	Press the REWIND button and rewind or pull out the cord repeatedly
Infrared remote control failure	Batteries may be bad	Replace batteries
	Bad infrared connection	Make sure the infrared lights are not hidden and are visible
Vacuum not turning on with remote control	The main power switch on the vacuum body was not turned on	Turn on the power on the base of the canister, which will activate the remote control





REPLACEMENT PARTS

160-2083	Handle Assembly	
160-2084	Pre-motor filter / Pleated filter	
160-2085	Pre-motor filter / Foam filter	
160-2094	Post-motor filter / Foam	
160-2086	Post-motor filter / Unwoven cloth	
160-2087	Tool Holder	
160-2088	Dirt Tank	

⚠️ WARNING

To reduce the risk of electric shock, turn power switch off and disconnect polarized plug from electrical socket before performing maintenance or troubleshooting checks.

ACCESSORIES

160-2089	Carpet Tool	
160-2090	Hard Floor Tool	
160-2091	Telescopic Extension Wand	
160-2092	Crevice Tool	
160-2093	Upholstery Tool	

Please do not return this product to the store.

Other maintenance or service not included in the manual should be performed by an authorized service representative.

Thank you for selecting a BISSELL product.

For any questions or concerns, BISSELL is happy to be of service. Contact Consumer Care listed on page 8.

Consumer Warranty

This warranty gives you specific legal rights, and you may also have other rights which may vary from state to state. If you need additional instruction regarding this warranty or have questions regarding what it may cover, please contact BISSELL Consumer Care by E-mail, telephone, or regular mail as described below.

Limited Two-Year Warranty

Subject to the *EXCEPTIONS AND EXCLUSIONS identified below, upon receipt of the product BISSELL will repair or replace (with new or remanufactured components or products), at BISSELL's option, free of charge from the date of purchase by the original purchaser, for two years any defective or malfunctioning part.

See information below on "If your BISSELL product should require service".

This warranty applies to product used for personal, and not commercial or rental service. This warranty does not apply to fans or routine maintenance components such as filters, belts, or brushes. Damage or malfunction caused by negligence, abuse, neglect, unauthorized repair, or any other use not in accordance with the User's Guide is not covered.

BISSELL IS NOT LIABLE FOR INCIDENTAL OR CONSEQUENTIAL DAMAGES OF ANY NATURE ASSOCIATED WITH THE USE OF THIS PRODUCT. BISSELL'S LIABILITY WILL NOT EXCEED THE PURCHASE PRICE OF THE PRODUCT.

Some states do not allow the exclusion or limitation of incidental or consequential damages, so the above limitation or exclusion may not apply to you.

*EXCEPTIONS AND EXCLUSIONS FROM THE TERMS OF THE LIMITED WARRANTY

THIS WARRANTY IS EXCLUSIVE AND IN LIEU OF ANY OTHER WARRANTIES EITHER ORAL OR WRITTEN. ANY IMPLIED WARRANTIES WHICH MAY ARISE BY OPERATION OF LAW, INCLUDING THE IMPLIED WARRANTIES OF MERCHANTABILITY AND FITNESS FOR A PARTICULAR PURPOSE, ARE LIMITED TO THE TWO YEAR DURATION FROM THE DATE OF PURCHASE AS DESCRIBED ABOVE.

Some states do not allow limitations on how long an implied warranty last so the above limitation may not apply to you.

NOTE: Please keep your original sales receipt. It provides proof of date of purchase in the event of a warranty claim.

Consumer Care

If your BISSELL product should require service:

Contact BISSELL Consumer Care to locate a BISSELL Authorized Service Center in your area.

If you need information about repairs or replacement parts, or if you have questions about your warranty, contact BISSELL Consumer Care.

Website or E-mail:

www.BISSELL.com or www.bissell.ca

Or Call:

BISSELL Consumer Care

U.S. Consumers: 1-800-237-7691
Canada Consumers: 1-800-263-2535

Monday - Friday 8am - 10pm ET
Saturday 9am - 8pm ET
Sunday 10am - 7pm ET

Or Write:

BISSELL Homecare, Inc.
PO Box 3606
Grand Rapids, MI 49501
ATTN: Consumer Care

Visit the BISSELL website: www.BISSELL.com or www.bissell.ca

When contacting BISSELL, have model number of cleaner available.

Please record your Model Number: _____ Please record your Purchase Date: _____

NOTE: Please keep your original sales receipt. It provides proof of the date of purchase in the event of a Warranty claim. See Warranty for details.



©2013 BISSELL Homecare, Inc.
BISSELL Canada Corporation
Mississauga, Ontario L5N 0B3
All rights reserved. Printed in China
Part Number 160-1445 Rev 5/13
Visit our website at: www.BISSELL.com



Bissell®

**HARD FLOOR EXPERT™
ASPIRATEUR PORTATIF SANS SAC
1161**

A

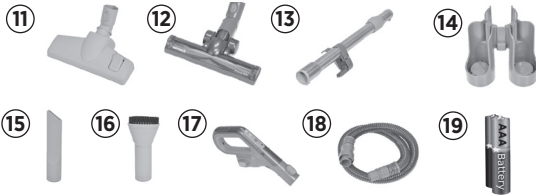

B

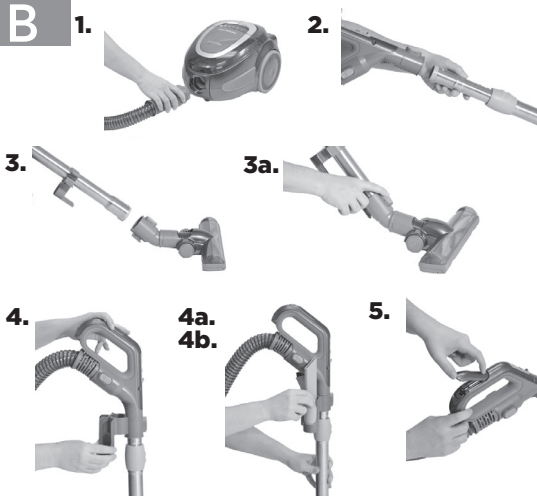

C

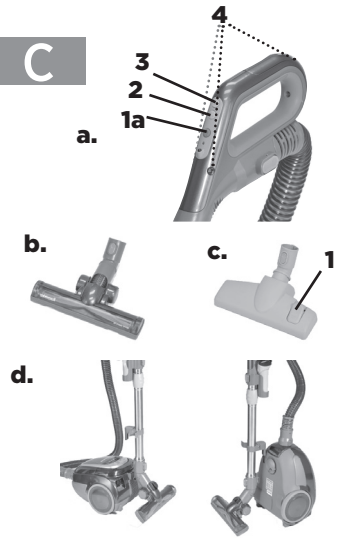

D

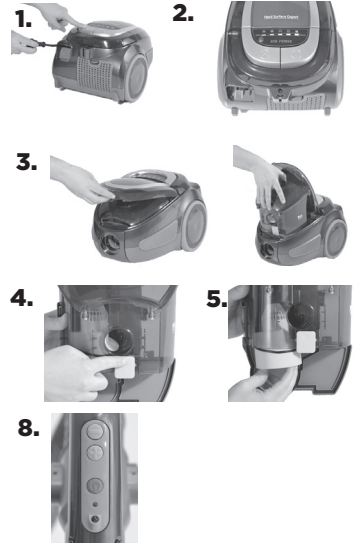

E1

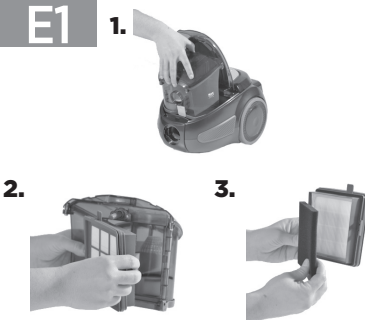

E2

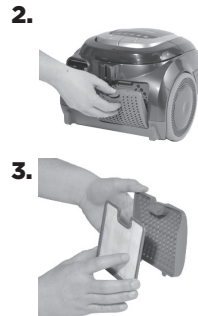

E3

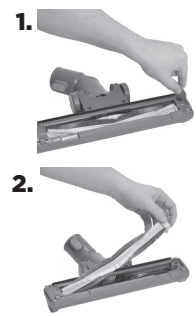

Merci d'avoir acheté un aspirateur BISSELL

Nous sommes heureux que vous ayez acheté un aspirateur BISSELL. Toutes nos connaissances en matière d'entretien et de nettoyage de planchers ont été mises à profit au cours de la conception et de la fabrication de ce système de nettoyage domestique complet et d'avant-garde.

Votre aspirateur BISSELL est fabriqué avec beaucoup d'attention, c'est pourquoi nous l'offrons avec une garantie limitée de deux ans. Nous sommes aussi soutenus par un Service à la clientèle bien informé et dévoué qui saura vous répondre avec empressement et courtoisie.

Mon arrière-grand-père a inventé le balai mécanique en 1876. Aujourd'hui, BISSELL est un chef de file mondial en matière de conception, de fabrication et de service de produits d'entretien ménager de qualité supérieure comme votre aspirateur BISSELL.

Merci encore, de la part de tous les employés de BISSELL.

Mark J. Bissell
Président et chef de l'exploitation

Explications des symboles

	AVERTISSEMENT	UNE ACTION DOIT ÊTRE ENTREPRISE OU UNE ATTENTION PARTICULIÈRE DOIT ÊTRE PORTÉE À CETTE SECTION AFIN DE RÉDUIRE LES RISQUES D'INCENDIE, DE DÉCHARGE ÉLECTRIQUE OU DE BLESSURE
	CONSEIL	REMARQUE OU CONSEIL NON ESSENTIELS MAIS QUI PEUVENT FACILITER L'UTILISATION
	GUIDE	LISEZ LE GUIDE DE L'UTILISATEUR POUR OBTENIR DES INSTRUCTIONS COMPLÈTES À PROPOS DE LA SÉCURITÉ ET DE L'UTILISATION
	DEEE (déchet d'équipements électrique et électronique)	NE JETEZ PAS L'APPAREIL AVEC LES DÉCHETS DOMESTIQUES ORDINAIRES À LA FIN DE SA VIE UTILE. RAPPORTEZ-LE PLUTÔT À UN POINT OFFICIEL DE COLLECTE DES DÉCHETS À DES FINS DE RECYCLAGE. VOUS AIDEREZ AINSI À PRÉSERVER L'ENVIRONNEMENT.



» Avant de nettoyer les endroits sous les meubles bas, assurez-vous d'abord de l'absence d'objets qui pourraient endommager l'appareil ou bloquer le tuyau.

» Les cheveux, les fils et les petits objets peuvent bloquer le tuyau ou les accessoires. Assurez-vous régulièrement que de tels objets sont enlevés pour éviter les obstructions.

» Utilisez le régulateur de débit d'air pour réduire le débit d'air lorsque vous utilisez les accessoires.

» Pour un maximum de performance lors du nettoyage, vérifiez fréquemment les filtres et nettoyez-les ou remplacez-les au besoin.

INSTRUCTIONS DE SÉCURITÉ IMPORTANTES

LIRE TOUTES LES INSTRUCTIONS AVANT D'UTILISER VOTRE ASPIRATEUR.

Lors de l'utilisation d'un appareil électrique, des précautions de base doivent être prises, y compris ce qui suit :



AVERTISSEMENT

POUR RÉDUIRE LES RISQUES D'INCENDIE, DE DÉCHARGE ÉLECTRIQUE OU DE BLESSURE :

- » Ne pas laisser l'appareil sans surveillance lorsqu'il est branché.
 - » Débrancher l'appareil après utilisation et avant de procéder à une réparation.
 - » Ne pas utiliser l'appareil si la fiche ou le cordon est endommagé.
 - » Pour débrancher l'appareil, saisir la fiche et non le cordon.
 - » Ne pas se servir du cordon comme poignée pour tirer ou pour transporter l'appareil. Éviter de fermer une porte sur le cordon. Éviter de tirer le cordon près de coins ou de bords coupants. Ne pas passer l'aspirateur sur le cordon. Ne pas exposer le cordon à des surfaces chauffées.
 - » Tenir la prise en rembobinant le cordon sur le dévidoir. Ne pas laisser la prise fouetter lors du rembobinage.
 - » Ne pas utiliser l'appareil s'il a été échappé, endommagé ou laissé à l'extérieur ou s'il est tombé dans l'eau. Faire réparer l'appareil dans un centre de service autorisé.
 - » Ne pas permettre à des enfants d'utiliser l'appareil comme jouet.
 - » Ne pas utiliser à l'extérieur ou sur des surfaces humides.
 - » Ne pas toucher à la fiche ni à l'appareil avec les mains mouillées.
 - » Ne pas mettre d'objets dans les ouvertures de l'appareil. Ne pas utiliser l'appareil si les ouvertures sont bloquées; maintenir les ouvertures libres de poussière, de charpies, de cheveux et de tout autre objet qui peut restreindre la circulation d'air.
- » Ne pas utiliser en l'absence de filtres.
 - » Ne pas laisser les cheveux, les vêtements amples, les doigts et les autres parties du corps s'approcher des ouvertures ou des pièces en mouvement.
 - » Ne pas aspirer de braises, de cigarettes, d'allumettes ou tout objet chaud, brûlant ou fumant.
 - » Ne pas aspirer d'objets durs ou tranchants, comme du verre, des clous, des vis, des pièces de monnaie, etc.
 - » Ne pas aspirer de matières inflammables ou combustibles (liquide à briquet, essence, pétrole, etc.) ni utiliser l'appareil en présence de vapeurs ou de liquides explosifs.
 - » Ne pas débrancher l'appareil en tirant sur le cordon.
 - » Ne pas aspirer de matières toxiques (agent de blanchiment au chlore, ammoniac, nettoyant pour tuyaux d'écoulement, etc.).
 - » Ne pas utiliser l'appareil dans un espace fermé rempli de vapeurs de peinture à base d'huile, de diluant à peinture, de certaines substances contre les mites, de poussières inflammables ou d'autres vapeurs explosives ou toxiques.
 - » Ne pas utiliser l'appareil à d'autres fins que celles mentionnées dans le présent Guide de l'utilisateur.
 - » Toujours éteindre l'aspirateur avant de raccorder ou de dissocier le tuyau d'aspirateur.
 - » Utiliser seulement les accessoires recommandés par le fabricant.
 - » Utiliser uniquement sur des surfaces intérieures qui sont sèches.
 - » Maintenir l'appareil sur une surface de niveau.
 - » Éteindre toutes les commandes avant de débrancher l'appareil.
 - » Être très prudent lors du nettoyage des escaliers.
 - » Être très vigilant si l'appareil est utilisé en présence d'enfants.

CONSERVER LES PRÉSENTES INSTRUCTIONS POUR POUVOIR LES UTILISER ULTÉRIEUREMENT

Ce modèle d'appareil est destiné à un usage domestique seulement.

CET APPAREIL POSSÈDE UNE FICHE POLARISÉE.

Cet appareil possède une fiche polarisée (où l'une des lames est plus large que l'autre) afin de réduire les risques de décharge électrique. Dans une prise électrique polarisée, cette fiche peut être insérée dans un seul sens. Si la fiche ne peut pas être complètement insérée dans la prise, inversez la fiche. Si elle ne peut toujours pas être insérée, communiquez avec un électricien qualifié pour faire installer une prise électrique adéquate. Ne modifier la fiche en aucune façon.

A SCHÉMA DU PRODUIT



Ne branchez pas votre appareil avant de l'avoir complètement assemblé en suivant les instructions suivantes ou avant de vous être familiarisé avec toutes les instructions et toutes les procédures d'utilisation.

- | | |
|---|----------------------------------|
| 1 Raccord du tuyau | 9 Cordon d'alimentation |
| 2 Couvercle avant | 10 Filtre postmoteur |
| 3 Contenant à poussière (sous le couvercle) | 11 Accessoire pour tapis |
| 4 Grande roue | 12 Accessoire pour planchers nus |
| 5 Indicateur de succion variable | 13 Tube-rallonge |
| 6 Bouton de rembobinage du cordon | 14 Crochet de fixation |
| 7 Bouton de l'interrupteur d'alimentation | 15 Suceur plat |
| 8 Poignée de transport | 16 Brosse à épousseter |
| | 17 Poignée |
| | 18 Tuyau |
| | 19 2 piles AAA |

B ASSEMBLAGE

Vous n'avez pas besoin d'outil pour assembler votre aspirateur.

1. Branchez le tuyau à l'aspirateur. Il est en place lorsqu'on entend un claquement.
 - a. Pour enlever le tuyau, appuyez sur les boutons situés sur le côté de celui-ci et tirez.
2. Branchez la poignée au tube-rallonge en alignant les pièces internes pour les fixer en place. Les pièces sont en place lorsqu'on entend un claquement.
3. Branchez la brosse pour planchers désirée à l'extrémité du tube-rallonge en alignant les pièces internes pour les fixer en place.
 - 3a. Pour enlever, appuyez sur le bouton situé à l'avant de la brosse et tirez.
4. Fixez le porte-outils sous la poignée.
 - a. Accessoire à épousseter
 - b. Suceur plat
5. Ouvrez le couvercle de piles situé sur le dessus de la poignée et insérez deux piles AAA dans la bonne position.



ATTENTION : RISQUES D'INCENDIE. N'utilisez que 2 piles alcalines AAA de 1,5 V CC



Avant d'utiliser l'aspirateur, assurez-vous que le godet à poussière et que tous les filtres sont en place. Ne faites pas fonctionner votre aspirateur sans godet à poussière ou sans filtre.



Prenez garde de ne pas vous blesser, puisque le cordon se rembobine rapidement.



La pellicule de plastique peut être dangereuse. Pour éviter les risques d'étouffement, tenez-la hors de portée des bébés et des enfants.

C CARACTÉRISTIQUES SPÉCIALES

A. SUCCION VARIABLE

L'aspirateur Hard Floor Expert possède différents niveaux de succion afin de nettoyer aussi bien les tapis et les planchers nus que les surfaces délicates telles que les rideaux et les meubles.

1. Bouton de l'interrupteur d'alimentation

Une fois l'aspirateur branché, appuyez sur le bouton de l'interrupteur principal pour activer la télécommande (section A, numéro 5).

a. Le bouton de l'interrupteur d'alimentation de la télécommande est situé sur la poignée. Vous pouvez vous en servir pour mettre l'appareil en veille (arrêt).

REMARQUE : Si la télécommande ne fonctionne pas, vérifiez la position des piles dans la poignée.

2. **Bouton d'augmentation « + »** Appuyez sur le bouton pour augmenter la puissance de succion.

3. **Bouton de réduction « - »** Appuyez sur le bouton pour réduire la puissance de succion, afin de nettoyer les surfaces délicates.

REMARQUE : les voyants sur le corps de l'appareil indiquent le niveau de puissance de succion (section A, numéro 5).

4. Lorsque vous utilisez la télécommande, assurez-vous de ne pas couvrir l'émetteur infrarouge ni de bloquer le récepteur infrarouge situés sur le corps de l'aspirateur afin que la communication entre l'émetteur et le récepteur soit efficace.

B. ACCESSOIRE POUR PLANCHERS NUS

L'accessoire pour planchers nus est conçu pour nettoyer les surfaces telles que le bois, la tuile et les planchers stratifiés. Il est idéal pour enlever les saletés et les débris de petite taille.

Remarque : Le rouleau de la brosse ne tournera que sur des planchers nus. La brosse peut être utilisée pour nettoyer les tapis, mais le rouleau ne tournera pas.

C. ACCESSOIRE POUR TAPIS

1. La brosse multisurface est munie de brosses rétractables pour nettoyer les tapis et les planchers nus.

Nettoyage des surfaces recouvertes de tapis
Réglez l'interrupteur de la brosse à la position « tapis » (les brosses devraient se rétracter).

Nettoyage des surfaces dures
Réglez l'interrupteur de la brosse à la position « surfaces dures » (les brosses devraient être visibles).

D. RANGEMENT

L'aspirateur Hard Floor Expert se range de deux façons :

1. Repérez la rainure derrière l'appareil près du filtre postmoteur (section A, numéro 10) et fixez-y l'accessoire pour planchers.

Ou

2. Repérez la rainure située sous l'appareil et fixez-y le tube-rallonge.

D UTILISATION

1. Repérez le cordon d'alimentation à l'arrière de l'appareil et branchez-le.

REMARQUE : Le cordon d'alimentation peut être tiré jusqu'à l'apparition de la marque jaune. Ne dépassez pas la marque rouge sur le cordon.

2. Allumez l'aspirateur en appuyant sur le bouton de l'interrupteur d'alimentation situé sur le corps de l'appareil.

REMARQUE : L'aspirateur se met en marche au niveau maximal de succion.

La télécommande peut être utilisée une fois l'appareil en marche. On doit appuyer sur le bouton de l'interrupteur principal au début de chaque utilisation pour que la télécommande fonctionne.

3. Lorsque le godet à poussière atteint la marque MAX, arrêtez l'appareil. Retirez le godet du corps de l'aspirateur en ouvrant le couvercle puis en tirant le godet vers le haut.

4. Repérez la languette jaune indiquant « push » (pousser) et pousser pour vider le godet.

5. Si le cyclone jaune est sale, il peut être retiré en tournant dans le sens antihoraire et en tirant. Nettoyez-le avant de le replacer.

6. Assemblez de nouveau le godet à poussière après l'avoir nettoyé.

7. Une fois le nettoyage terminé, éteignez l'aspirateur à l'aide de la télécommande située sur la poignée (le plaçant en mode veille). Puis, appuyez sur le bouton de l'interrupteur d'alimentation situé sur le corps de l'appareil pour éteindre complètement l'aspirateur.

8. Débranchez l'aspirateur de la prise électrique.

Protection thermique du moteur

L'appareil est muni d'un protecteur thermique interne qui empêche la surchauffe.

Lorsque le protecteur thermique est activé, l'appareil arrête de fonctionner. Dans un tel cas, procédez comme suit :

1. Éteignez l'appareil et débranchez-le de la prise électrique.
2. Inspectez l'appareil pour y déceler la source du problème de surchauffe (à savoir : contenant à poussière plein, filtres sales ou obstruction).
3. Réglez le problème en suivant les étapes indiquées à la section consacrée à l'entretien dans ce guide de l'utilisateur.
4. Le protecteur thermique s'enclenche à nouveau après que l'appareil a été débranché et que le moteur s'est refroidi pendant 30 minutes. On peut alors poursuivre le nettoyage. Dans les cas où l'appareil ne peut pas être allumé ou l'interrupteur thermique demeure activé, il est possible que l'appareil doive être réparé. Communiquez avec le Service à la clientèle de BISSELL ou visitez le site Web.

E ENTRETIEN ET RANGEMENT

Afin de préserver les performances maximales de votre aspirateur, effectuez ces étapes d'entretien simples.

E1 - Assemblage du filtre, nettoyage et remplacement

1. Retirez le contenant à poussière du corps de l'aspirateur.
2. Repérez le filtre à l'arrière du contenant et tirez sur les verrous pour enlever le filtre du contenant.
3. Séparer le filtre plissé du filtre en mousse.
4. Nettoyer le filtre plissé en le frappant légèrement contre une poubelle.
5. Vous pouvez rincer le filtre en mousse sous l'eau.

REMARQUE : Assurez-vous que le filtre est sec avant de le replacer.

6. Assemblez de nouveau les composants.

E2 - Nettoyage et remplacement du filtre postmoteur

1. Repérez le filtre postmoteur à l'arrière de l'appareil.
2. Retirez le filtre en poussant sur la languette puis en tirant le filtre vers vous.
3. Séparer le filtre de la porte.
4. Nettoyez le filtre ou remplacez-le au besoin.
5. Assemblez de nouveau les composants.

E3 - Nettoyage de l'accessoire pour planchers nus

1. À l'aide d'une pièce de monnaie ou d'un tournevis plat, déverrouillez le bouton et retirez le couvercle de la brosse.
2. Retirez la brosse du compartiment et nettoyez-la.
3. Remplacez la brosse ainsi que le couvercle en vous assurant qu'il est bien fixé en place.

Remplacement des piles

Poussez sur le couvercle de piles pour l'ouvrir et remplacez les piles tel qu'indiqué dans le compartiment (section B, numéro 5).



Afin de réduire les risques de décharge électrique, mettez l'interrupteur d'alimentation en position éteinte et débranchez la fiche de la prise électrique avant de procéder aux vérifications d'entretien ou de diagnostic d'une panne.









Ne faites pas fonctionner l'appareil si les filtres sont humides ou mouillés, ou s'il manque des filtres.

Ce produit est destiné à un usage domestique et non à un usage commercial ou industriel. L'aspiration de la poussière provenant de produits tels que le plâtre, le béton ou les cendres peut endommager le moteur et annuler la garantie.

DIAGNOSTIC DE PANNES

Problème	Causes possibles	Solutions
Le moteur ne fonctionne pas	Vérifiez que la fiche est correctement branchée dans la prise	Rebranchez
Puissance de succion devenue faible	Le godet à poussière est plein	Videz le godet à poussière
	Les filtres sont poussiéreux	Vérifiez et nettoyez ou remplacez les filtres
	L'accessoire pour planchers nus ou le tuyau est obstrué	Suivez les instructions E3 à la page 14 pour nettoyer l'accessoire pour planchers nus.
	La vitesse de succion variable est réglée au niveau le plus bas	Appuyez sur le bouton « + » de la télécommande pour augmenter la succion
Le cordon d'alimentation ne peut pas être complètement rembobiné	Le cordon d'alimentation s'est peut-être entassé d'un côté de l'enrouleur	Tirez une grande section du cordon et rembobinez-le
Le cordon d'alimentation ne peut pas être tiré	Le cordon d'alimentation est peut-être entortillé	Appuyez sur le bouton REWIND (rembobiner) et rembobinez le cordon ou tirez-le à plusieurs reprises
Défaillance de la télécommande à infrarouge	Les piles sont peut-être en mauvais état	Remplacez les piles
	Mauvaise connexion infrarouge	Assurez-vous que les lumières infrarouges sont visibles
L'aspirateur ne s'allume pas à l'aide de la télécommande	L'interrupteur d'alimentation principal situé sur le corps de l'appareil n'est pas en position allumée	Allumez l'interrupteur d'alimentation situé sur le corps de l'appareil. Il activera la télécommande.

PIÈCES DE RECHANGE

160-2083	Assemblage du manche	
160-2084	Filtre pré-moteur / Plissé	
160-2085	Filtre pré-moteur / Mousse	
160-2094	Filtre post-moteur / Mousse	
160-2086	Filtre post-moteur / Toile non tissée	
160-2087	Porte-outils	
160-2088	Réservoir à poussière	

AVERTISSEMENT

Afin de réduire les risques de décharge électrique, mettez l'interrupteur d'alimentation en position éteinte et débranchez la fiche polarisée de la prise électrique avant de procéder aux vérifications d'entretien ou de diagnostic d'une panne.

ACCESSOIRES

160-2089	Accessoire pour tapis	
160-2090	Accessoire pour planchers nus	
160-2091	Tube-rallonge télescopique	
160-2092	Suceur plat	
160-2093	Accessoire pour meubles	

Prière de ne pas retourner ce produit au magasin.

Toute opération d'entretien ou de réparation autre que celles qui sont indiquées dans le manuel doit être effectuée par un représentant d'entretien autorisé. Merci d'avoir choisi un produit BISELL.

Quelle que soit votre question ou votre remarque, BISELL sera ravie de vous aider. Communiquez avec le Service à la clientèle dont les coordonnées apparaissent à la PAGE 8.

GARANTIE DU CONSOMMATEUR

La présente garantie vous donne des droits reconnus par la loi, et possiblement d'autres droits qui peuvent varier d'un état/province à l'autre. Pour plus de renseignements sur la présente garantie et sur ce qu'elle couvre, veuillez communiquer avec le Service à la clientèle de BISSELL par courriel, par téléphone ou par la poste à l'adresse indiquée ci-dessous.

Garantie limitée de deux ans

Sous réserve des *EXCEPTIONS ET EXCLUSIONS indiquées ci-dessous et dès la réception du produit, BISSELL réparera ou remplacera (par des produits ou des composants neufs ou remis à neuf) à son gré, gratuitement, pendant deux ans à partir de la date d'achat, toute pièce défectueuse ou qui ne fonctionne pas correctement.

Reportez-vous à la section ci-dessous intitulée « Pour tout service relatif à un produit BISSELL ».

La présente garantie s'applique au produit qui est utilisé à des fins personnelles et non commerciales ou locatives. La présente garantie ne couvre pas les composants remplacés lors de l'entretien courant, comme les filtres, les courroies ou les brosses. Les dommages ou les défauts qui résultent d'une négligence, d'un abus ou d'une utilisation non conforme au Guide de l'utilisateur ne sont pas couverts.

BISSELL N'EST PAS RESPONSABLE DES DOMMAGES ACCESSOIRES OU INDIRECTS DE TOUT GENRE QUI POURRAIENT SURVENIR À LA SUITE DE L'UTILISATION DE CE PRODUIT. LA RESPONSABILITÉ DE BISSELL NE DÉPASSERA PAS LE PRIX D'ACHAT DU PRODUIT.

Certains états ou provinces n'autorisent pas l'exclusion et la limitation des dommages accessoires ou indirects. La limitation ou l'exclusion décrite ci-dessus pourrait donc ne pas s'appliquer pour vous.

*EXCEPTIONS ET EXCLUSIONS QUANT AUX CONDITIONS DE LA GARANTIE LIMITÉE

LA PRÉSENTE GARANTIE EST EXCLUSIVE ET REMPLACE TOUTE AUTRE GARANTIE, ORALE OU ÉCRITE. TOUTES LES GARANTIES IMPLICITES QUI POURRAIENT RÉSULTER DE L'APPLICATION D'UNE LOI, Y COMPRIS LES GARANTIES IMPLICITES DE QUALITÉ MARCHANDE ET DE PERTINENCE POUR UN USAGE PARTICULIER, SONT LIMITÉES À UNE DURÉE DE DEUX ANS À PARTIR DE LA DATE D'ACHAT, TEL QUE DÉCRIT CI-DESSUS.

Certains états ou provinces n'autorisent pas l'exclusion et la limitation des dommages accessoires ou indirects. La limitation ou l'exclusion décrite ci-dessus pourrait donc ne pas s'appliquer pour vous.

SERVICE À LA CLIENTÈLE

Pour tout service relatif à un produit BISSELL :

Veuillez communiquer avec le Service à la clientèle de BISSELL au numéro indiqué ci-dessous ou visiter le site Web afin d'identifier le centre de service autorisé BISSELL le plus près.

Pour de plus amples renseignements relativement aux réparations ou aux pièces de rechange, ou pour toute question sur la garantie, appelez le Service à la clientèle de BISSELL.

Site Web :
www.bissell.ca

Téléphone :
Service à la clientèle de BISSELL

Clients du **Canada**: 1-800-263-2535
Clients des **États-Unis** : 1-800-237-7691

Lundi – vendredi	8 h à 22 h (HE)
Samedi	9 h à 20 h (HE)
Dimanche	10 h à 19 h (HE)

Où écrire à :
BISSELL Homecare, Inc.
PO Box 3606
Grand Rapids MI 49501
À l'attention de :
Service à la clientèle

Visitez le site Web de BISSELL : www.bissell.ca

Lorsque vous communiquez avec BISSELL, ayez en main le numéro de modèle de l'appareil.

Veuillez inscrire le numéro du modèle : _____ Veuillez inscrire votre date d'achat : _____



©2013 BISSELL Homecare, Inc.
BISSELL Canada Corporation
Mississauga, Ontario L5N 0B3
Tous droits réservés. Imprimé en Chine
Pièce n° 160-1445 Rév. 5/13
Visitez notre site Web : www.BISSELL.ca

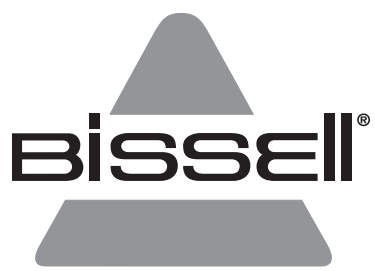

HARD FLOOR EXPERT™
ASPIRADORA TRINEO SIN BOLSA
1161

A

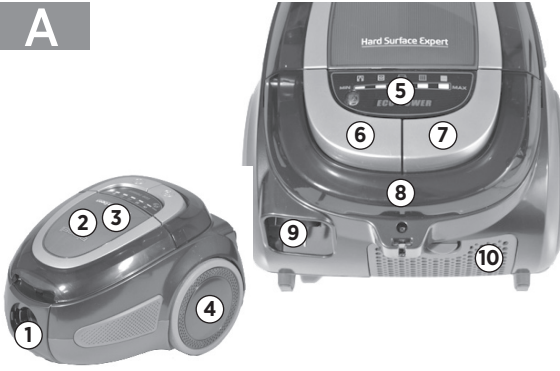

B

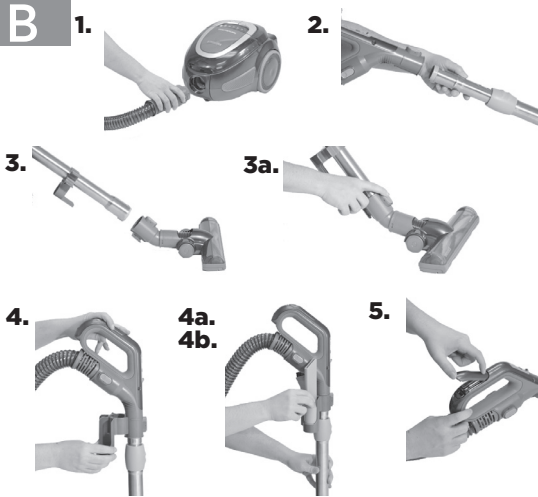

C

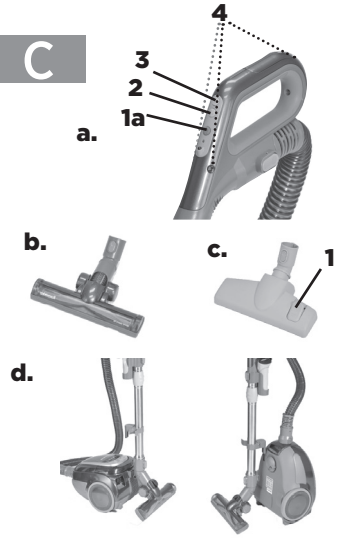

D

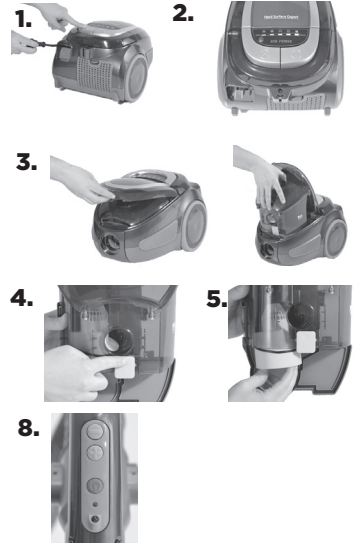

E1

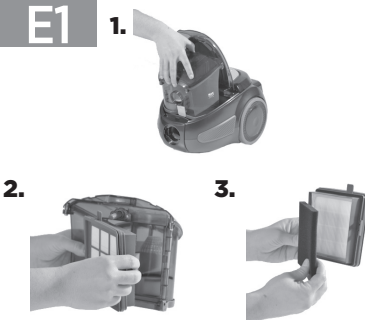

E2

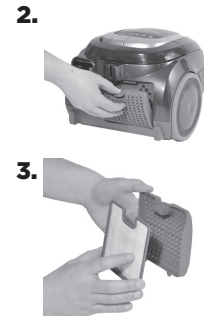

E3



Gracias por comprar una aspiradora BISSELL

Nos complace que haya adquirido una aspiradora BISSELL. Hemos empleado todos nuestros conocimientos sobre el cuidado de pisos para diseñar y fabricar este sistema de limpieza de alta tecnología completo para el hogar.

La aspiradora BISSELL es durable y tiene una garantía limitada de dos años. Además, tiene el respaldo de nuestro Departamento de Atención al Consumidor especializado y dedicado, que le proporcionará asistencia rápida y eficaz si tuviera algún problema.



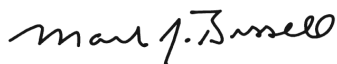

Mi bisabuelo inventó la barredora para pisos en 1876. Actualmente, BISSELL es líder mundial en el diseño, fabricación y servicio técnico de productos de alta calidad para el cuidado del hogar, tal como su aspiradora BISSELL.

Gracias nuevamente, de parte de todo el equipo de BISSELL.



Mark J. Bissell
Presidente y Director General

Definiciones de símbolos

	ADVERTENCIA	SE REQUIERE TOMAR UNA ACCIÓN O PRESTAR ATENCIÓN A ESTA ÁREA PARA REDUCIR EL RIESGO DE DESCARGA ELÉCTRICA, INCENDIO O LESIÓN.
	CONSEJO	OBSERVACIÓN O SUGERENCIA QUE NO ES ESENCIAL, PERO PUEDE MEJORAR EL USO
	GUÍA	LEA LA GUÍA DEL USUARIO PARA OBTENER INSTRUCCIONES COMPLETAS DE SEGURIDAD Y PARA EL USUARIO
 	EQUIPOS ELÉCTRICOS Y ELECTRÓNICOS PARA DESCARTAR (WEEE, POR SUS SIGLAS EN INGLÉS)	NO ARROJE EL ELECTRODOMÉSTICO AL FINAL DE SU VIDA ÚTIL JUNTO CON SUS RESIDUOS DOMÉSTICOS HABITUALES. POR EL CONTRARIO, DEBE ENTREGÁRSELO A UN CENTRO DE RECOLECCIÓN OFICIAL PARA SU RECICLAJE. DE ESTA MANERA, AYUDARÁ A PRESERVAR EL MEDIOAMBIENTE.



- » Antes de aspirar debajo de los muebles, revise primero la zona para descartar la presencia de objetos que puedan dañar la unidad o bloquear la manguera.
- » Los cabellos, hilos y pequeños objetos pueden bloquear la manguera y los accesorios. Revíselos ocasionalmente para evitar obstrucciones.
- » Utilice el regulador de flujo de aire para reducir dicho flujo, según sea necesario, cuando use los accesorios.
- » Para obtener el máximo rendimiento durante la aspiración, revise a menudo los filtros y limpie o reemplace, según sea necesario.

INSTRUCCIONES IMPORTANTES DE SEGURIDAD

LEA TODAS LAS INSTRUCCIONES ANTES DE USAR LA ASPIRADORA.

Cuando utilice electrodomésticos, debe respetar las medidas de precaución básicas, incluyéndolas siguientes:

ADVERTENCIA

PARA REDUCIR EL RIESGO DE INCENDIO, DESCARGAS ELÉCTRICAS, O LESIONES:

- » No deje la aspiradora sin supervisión cuando esté enchufada.
- » Desenchúfela del tomacorriente cuando no esté en uso y antes de realizar el mantenimiento.
- » No la utilice cuando el enchufe o el cable estén dañados.
- » Para desenchufarla, sujete el enchufe, no el cable.
- » No tire del cable, ni transporte la aspiradora utilizando el cable como manija; no cierre puertas sobre el cable, ni tire del cable sobre esquinas filosas; no pise el cable con la aspiradora, ni exponga el cable a superficies calientes.
- » Sostenga el enchufe al rebobinar el cable en el riel. No permita que el enchufe salte al rebobinar el cable.
- » No utilice la aspiradora si se cayó, se dañó, permaneció en exteriores o se cayó al agua. Llévela a un Centro de Servicio Autorizado para su reparación.
- » No permita que los niños jueguen con la aspiradora.
- » No la utilice en exteriores ni en superficies húmedas.
- » No manipule la aspiradora o el enchufe con las manos mojadas.
- » No coloque ningún objeto en las aberturas. No la use con las aberturas obstruidas; manténgala libre de polvo, pelusa, cabello y cualquier objeto que reduzca el flujo de aire.
- » No la utilice si los filtros no están en su lugar.
- » No permita que el cabello, la ropa holgada, los dedos u otras partes del cuerpo estén cerca de las aberturas y del cepillo para pisos del electrodoméstico.
- » No aspire cenizas calientes, colillas de cigarrillos, fósforos, ni otros objetos calientes, humeantes o en llamas.
- » No aspire objetos duros o filosos tales como vidrio, clavos, tornillos, monedas, etc.
- » No aspire materiales inflamables o combustibles (líquido para encendedores, gasolina, queroseno, etc.) ni utilice la aspiradora en presencia de líquidos o vapores explosivos.
- » No tire del cable para desenchufarla.
- » No aspire materiales tóxicos (blanqueador a base de cloro, amoníaco, limpiador para desagües, etc.).
- » No utilice la aspiradora en un ambiente cerrado lleno de vapores provenientes de pintura a base de aceite, diluyentes de pintura, productos repelentes de polillas, polvo inflamable u otros vapores explosivos o tóxicos.
- » No use este electrodoméstico para ningún otro fin que no sea el especificado en esta Guía del usuario.
- » Siempre apague el electrodoméstico antes de conectar o desconectar la manguera de la aspiradora.
- » Utilice sólo los accesorios recomendados por el fabricante.
- » Utilice sólo en superficies secas e interiores.
- » Mantenga el electrodoméstico sobre una superficie nivelada.
- » Apague todos los controles antes de enchufar o desenchufar la aspiradora.
- » Tenga mucho cuidado cuando limpie escaleras.
- » Se necesita estricta supervisión si los niños utilizan el electrodoméstico o están cerca de él.

GUARDE ESTAS INSTRUCCIONES PARA SU USO EN EL FUTURO.

Este modelo es sólo para uso doméstico.

ESTE ELECTRODOMÉSTICO TIENE UN ENCHUFE POLARIZADO.

Para reducir el riesgo de descarga eléctrica, este electrodoméstico posee un enchufe polarizado (una clavija es más ancha que la otra). Este enchufe se inserta en un tomacorriente polarizado de una sola manera. Si el enchufe no encaja por completo en el tomacorriente, invértalo. Si aún no encaja, comuníquese con un electricista calificado para instalar el tomacorriente apropiado. No cambie el enchufe de ninguna manera.

A VISTA DEL PRODUCTO



No enchufe la aspiradora hasta que la haya ensamblado completamente según las instrucciones y esté familiarizado con todas las instrucciones y procedimientos operativos.

- | | |
|---|----------------------------------|
| 1 Conector de manguera | 11 Accesorio para alfombras |
| 2 Cubierta delantera | 12 Accesorio para pisos duros |
| 3 Colector de polvo (cubierta inferior) | 13 Vara de extensión telescópica |
| 4 Rueda grande | 14 Sujetador de accesorios |
| 5 Indicador de succión variable | 15 Boquilla estrecha |
| 6 Botón de rebobinado de cable | 16 Cepillo para polvo |
| 7 Botón de encendido | 17 Manija |
| 8 Manija para transporte | 18 Manguera |
| 9 Cable de alimentación | 19 2 baterías AAA |
| 10 Filtro post-motor | |

B ENSAMBLAJE

No se necesita ninguna herramienta para ensamblar la aspiradora.

1. Conecte la manguera al cuerpo tipo trineo. Una vez que se traba, quiere decir que ya está instalada.

a. Para desconectar la manguera, apriete las aletas que se encuentran a los costados de la conexión de la manguera y jale hacia afuera

2. Conecte la manija a la vara de extensión telescópica alineando la inserción y sujetándola con firmeza. Una vez que se traba, quiere decir que ya está instalada.

3. Conecte el cepillo para el piso deseado al extremo de la vara de extensión telescópica, alineando la inserción y sujetándola con firmeza.

3a. Para retirarlo, presione la aleta ubicada en la parte delantera del accesorio para pisos duros y sepárelo

4. Trabe la aleta porta accesorios, debajo de la manija.

- a. Accesorio para polvo
b. Boquilla estrecha

5. Arriba de la manija, abra la cubierta de las baterías y coloque dos baterías AAA en la posición correcta.



PRECAUCIÓN: RIESGO DE INCENDIO Solo cambie por 2 baterías alcalinas AAA de 1.5 V de CD



Antes de usar su aspiradora, asegúrese de que el recipiente de polvo y todos los filtros estén bien colocados. No haga funcionar su aspiradora sin el recipiente de polvo y los filtros.



Tenga cuidado para evitar lesiones, ya que el cable se retrae rápidamente.



La película plástica puede ser peligrosa. Para evitar el riesgo de asfixia, manténgalo alejado de bebés y niños.

C FUNCIONES ESPECIALES

A. SUCCIÓN VARIABLE

El equipo Hard Floor Expert permite una succión variable para pasar fácilmente de la limpieza de alfombras y pisos duros a superficies delicadas, como por ejemplo cortinas y tapicería.

1. **Botón de encendido** Una vez que la aspiradora está enchufada, pulse el botón de encendido principal para activar el control remoto (sección A N° 5).

a. En la manija, se encuentra el botón de encendido del control remoto. Úselo para poner la unidad en modo reposo (apagado).

NOTA: Si no funciona el control remoto, controle si las baterías están bien ubicadas en la manija.

2. **Botón de aumento "+"** Pulse para aumentar el poder de succión.

3. **Botón de reducción "-"** Pulse para reducir el poder de succión en superficies delicadas.

NOTA: Las luces que están en la base del trineo indican el nivel de poder de succión (sección A N° 5).

4. Cuando use el control remoto, no cubra el emisor infrarrojo ni bloquee el receptor infrarrojo que está en el cuerpo para garantizar una comunicación eficiente entre el emisor y el receptor.

B. ACCESORIO PARA PISOS DUROS

El accesorio para pisos duros está equipado a fin de limpiar superficies de pisos duros, tales como madera, baldosas y laminados. Este accesorio es ideal para eliminar la suciedad y el polvo fino que hay en los pisos duros.

Nota: El cepillo rodante solamente girará sobre superficies duras. Se puede usar para limpiar alfombras, pero el cepillo no va a girar.

C. ACCESORIO PARA ALFOMBRAS

1. El interruptor para cepillo para superficies múltiples tiene cepillos retráctiles para limpiar superficies de alfombras y pisos duros.

Aspiración de pisos alfombrados

Configure el interruptor del cepillo para superficies múltiples en la posición "alfombra" (los cepillos deberían retraerse).

Aspiración de superficies duras

Configure el interruptor del cepillo para superficies múltiples en la posición "pisos duros" (los cepillos deberían estar a la vista).

D. ALMACENAMIENTO

Hay dos opciones para almacenar su equipo Hard Floor Expert:

1. Busque la ranura que está atrás, al lado del filtro post-motor (sección A N° 10) y conecte el accesorio para pisos a la base

o

2. Busque la ranura que está abajo del trineo y conecte la vara telescópica.

D FUNCIONAMIENTO

1. Busque el cable de alimentación que está atrás de la unidad y enchúfelo.

NOTA: El cable de alimentación se puede jalar hacia afuera hasta ver la marca amarilla. No tire del cable más allá de la marca roja.

2. Encienda la aspiradora pulsando el botón de encendido sobre la base del trineo.

NOTA: Cuando se enciende, la aspiradora tiene una succión máxima.

Una vez que la máquina haya sido encendida, se puede usar el control remoto. Deberá activarse el botón de encendido principal sobre el trineo al inicio de cada uso, antes de que funcione el control remoto.

3. Cuando el recipiente para polvo alcanza la línea MÁXIMA, apague el equipo y retire el recipiente para polvo de la base de la máquina, abriendo la tapa y jalándolo hacia arriba.

4. Para vaciarlo, busque la pestaña amarilla que dice "push" (Empujar) y empuje hasta vaciarlo.

5. Si el ciclón amarillo está sucio, se puede quitar girando a la izquierda y jalando hacia afuera. Limpie según sea necesario antes de cambiarlo.

6. Vuelva a ensamblar el recipiente para polvo después de la limpieza.

7. Cuando haya dejado de limpiar, apague la aspiradora usando el control remoto que está en la manija (póngala en modo "reposo"). Luego, presione el botón de encendido que está sobre la base del trineo y apague totalmente la aspiradora.

8. Desenchufe la aspiradora del tomacorriente.

Protección termal de motor

Se ha diseñado un protector termal interno en su aspiradora para protegerla del sobrecalentamiento.

Cuando el protector termal se activa, el motor principal de la aspiradora dejará de funcionar. Si esto sucede, haga lo siguiente:

1. APAGUE la aspiradora y desenchúfela del tomacorriente.
2. Revise la aspiradora para ver la fuente del problema de sobrecalentamiento (es decir, contenedor para polvo lleno, filtros sucios u obstrucción).
3. Solucione el problema siguiendo los pasos en la sección de mantenimiento del manual del usuario.
4. Cuando el motor se enfríe durante aproximadamente 30 minutos, el protector termal se reiniciará y la limpieza puede continuar. Si la aspiradora no se enciende o el protector termal sigue activándose, su aspiradora puede necesitar reparación. Llame a Atención al Consumidor de BISSELL o visite el sitio web.

E CUIDADO Y ALMACENAMIENTO

Para mantener el rendimiento máximo, cumpla con estos sencillos pasos de mantenimiento.

E1: Montaje, limpieza y reemplazo del filtro

1. Retire el colector de polvo de la base del trineo.
2. Busque el filtro que está atrás del colector de polvo y tire de las trabas para separar el filtro del colector.
3. Separe el filtro plegado del filtro de espuma.
4. Limpie el filtro plegado dándole golpecitos contra un cesto de residuos.
5. El filtro de espuma se puede enjuagar con agua.

NOTA: Asegúrese de que el filtro esté seco antes de volver a ponerlo

6. Vuelva a ensamblar los componentes.

E2: Limpieza y reemplazo del filtro post-motor

1. Busque el filtro post-motor que está atrás del trineo.
2. Retire el filtro jalando hacia abajo la pestaña y hacia afuera.
3. Separe el filtro de la puerta.
4. Déle unos golpes al filtro o cámbielo si es necesario.
5. Vuelva a ensamblar los componentes.

E3: Limpieza de accesorio para pisos duros

1. Use una moneda o destornillador ranurado para girar la perilla desde la posición de cierre hasta la posición de apertura para quitar la cubierta del cepillo.
2. Quite el cepillo de la cámara para limpiarlo.
3. Vuelva a colocar el cepillo y sujete la cubierta; debe quedar firme.

Cambio de baterías

Empuje la cubierta de baterías hasta que se abra y cambie las baterías según se indica en el compartimento de baterías (sección B N° 5).



Para reducir el riesgo de descarga eléctrica, gire el botón de encendido a off (apagado) y desconecte el enchufe del tomacorriente antes de realizar el mantenimiento u otros cuidados.









No haga funcionar la aspiradora con filtros húmedos o mojados, o sin todos los filtros bien colocados.

Este producto está diseñado solo para uso doméstico y no para uso comercial o industrial. Aspirar el polvo de productos como yeso, cemento o cenizas puede dañar el motor y anular la garantía.

IDENTIFICACIÓN Y SOLUCIÓN DE PROBLEMAS

Problema	Posibles causas	Soluciones
No funciona el motor	Verifique que el enchufe esté conectado al tomacorriente en forma segura	Vuelva a enchufar el aparato
Poder de succión debilitado	Recipiente de polvo lleno	Recipiente de polvo vacío
	Filtro(s) con polvo	Revise y limpie o reemplace los filtros
	Obstrucción en el accesorio para pisos duros o manguera	Siga las instrucciones E3 de la página 22 para limpiar el accesorio para pisos duros.
	La succión variable está configurada en la velocidad mínima	Presione el signo "+" en el control remoto y marque la succión deseada.
El cable de alimentación no se puede rebobinar completamente	El cable de alimentación puede apilarse de un lado de la bobina	Saque una sección larga de cable y rebobínela
El cable de alimentación no se puede sacar	El cable de alimentación podría estar torcido	Pulse el botón REBOBINAR y rebobine o jale hacia afuera el cable varias veces
Error de control remoto infrarrojo	Puede que las baterías no funcionen	Cambie las baterías
	Conexión infrarroja incorrecta	Asegúrese de que las luces infrarrojas no están tapadas y que estén a la vista
La aspiradora no se enciende con el control remoto	No se encendió el interruptor de encendido principal que está en el cuerpo de la aspiradora	Encienda con el botón que está en la base del trineo, que activará el control remoto

PIEZAS DE REPUESTO

160-2083	Manijas	
160-2084	Filtro pre-motor/ plegado	
160-2085	Filtro pre-motor/ de espuma	
160-2094	Filtro post-motor/ de espuma	
160-2086	Filtro post-motor/ tela no tejida	
160-2087	Portaherramientas	
160-2088	Tanque de polvo	

⚠ ADVERTENCIA

Para reducir el riesgo de descarga eléctrica, gire el botón de encendido a off (apagado) y desconecte el enchufe del tomacorriente antes de realizar el mantenimiento o las revisiones para la identificación y solución de problemas.

ACCESORIOS

160-2089	Accesorio para alfombras	
160-2090	Accesorio para pisos duros	
160-2091	Vara de extensión telescópica	
160-2092	Boquilla estrecha	
160-2093	Accesorio para tapicería	

Por favor, no devuelva este producto a la tienda.

Cualquier otro tipo de mantenimiento o servicio deberá ser llevado a cabo por un representante de servicio autorizado. Gracias por elegir un producto BISSELL.

Ante cualquier pregunta o inquietud que tenga, será un honor para BISSELL poder ayudarlo. Póngase en contacto con el número de Atención al Consumidor indicado en la PÁGINA 8.

GARANTÍA AL CONSUMIDOR

Esta garantía le otorga derechos legales específicos y también es posible que tenga otros derechos que pueden variar según el estado. Si necesita información adicional sobre esta garantía o tiene preguntas acerca de lo que puede cubrir, sírvase ponerse en contacto con Atención al Consumidor de BISSELL, ya sea por correo electrónico, teléfono o correo regular, tal como se describe a continuación.

Garantía limitada por dos años

Sujeto a las *EXCEPCIONES Y EXCLUSIONES identificadas a continuación, BISSELL reparará o reemplazará (con productos o componentes, nuevos o refabricados), a su criterio, cualquier pieza defectuosa o de mal funcionamiento, libre de cargo desde la fecha de adquisición del comprador original, durante dos años.

Véase la información líneas a continuación en "Si su producto BISSELL requiere de servicio".

Esta garantía se aplica a los productos utilizados para fines personales, y no para servicios comerciales o de alquiler. Esta garantía no aplica para ventiladores o componentes de mantenimiento de rutina, tales como filtros, correas o cepillos. No está cubierto el daño o mal funcionamiento causado por negligencia, abuso, descuido, reparaciones no autorizadas o cualquier otro uso que no esté de acuerdo con la Guía del Usuario.

BISSELL NO ES RESPONSABLE POR DAÑOS DERIVADOS DE CUALQUIER NATURALEZA ASOCIADOS CON EL USO DE ESTE PRODUCTO. LA RESPONSABILIDAD DE BISSELL NO EXCEDERÁ EL PRECIO DE ADQUISICIÓN DEL PRODUCTO.

Algunos estados no permiten la exclusión o limitación de daños incidentales o derivados, por lo tanto, puede que la precedente limitación o exclusión no sea aplicable a usted.

*EXCEPCIONES Y EXCLUSIONES DE LOS TÉRMINOS DE LA GARANTÍA LIMITADA

ESTA GARANTÍA ES EXCLUSIVA Y EN LUGAR DE CUALQUIER OTRA GARANTÍA, YA SEA ORAL O POR ESCRITO. CUALQUIER GARANTÍA IMPLÍCITA QUE SE PUEDA DAR POR APLICACIÓN DE LA LEY, INCLUYENDO LAS GARANTÍAS DE COMERCIALIZACIÓN Y APTITUD PARA UN PROPOSITO PARTICULAR, SE LIMITAN A LA DURACIÓN DE DOS AÑOS A PARTIR DE LA FECHA DE COMPRA, TAL COMO SE DESCRIBE ARRIBA.

Algunos estados no permiten restricciones en cuanto a la duración de una garantía implícita, por lo que es posible que la restricción arriba mencionada no aplique para usted.

NOTA: Sírvase guardar su recibo de compra original. Este constituye una prueba de la fecha de compra en el caso de una reclamación de garantía.

Visite la página web de BISSELL: www.BISSELL.com

Al ponerse en contacto con BISSELL, tenga el número del modelo de la aspiradora a mano.

Sírvase anotar su Número de modelo: _____ Sírvase anotar su Fecha de compra: _____

NOTA: Sírvase guardar su recibo de compra original. Este constituye una prueba de la fecha de compra en el caso de una reclamación de garantía. Consulte la garantía para obtener detalles.

ATENCIÓN AL CONSUMIDOR

Si su producto BISSELL requiere de servicio:

Póngase en contacto con Atención al Consumidor de BISSELL para ubicar un Centro de Servicio Autorizado BISSELL en su zona.

Si usted requiere información sobre reparaciones o piezas de repuesto, o si tiene alguna consulta sobre su garantía, sírvase ponerse en contacto con Atención al Consumidor de BISSELL.

Sitio web o correo electrónico:
www.BISSELL.com o www.bissell.ca

O comuníquese con:

Atención al Consumidor de BISSELL

Consumidores

de **Canadá:** 1-800-263-2535

Consumidores

de los **EE.UU.:** 1-800-237-7691

Lunes a viernes	8 a.m. - 10 p.m.
Sábado	9 a.m. - 8 p.m.
Domingo	10 a.m. - 7 p.m.

Hora del Este

O escriba a:

BISSELL Homecare, Inc.

PO Box 3606

Grand Rapids, MI 49501

ATENCIÓN: Atención al Consumidor



©2013 BISSELL Homecare, Inc.
BISSELL Canada Corporation
Mississauga, Ontario L5N 0B3
Todos los derechos reservados. Impreso en China
Número de piezas 160-1445 Rev 5/13
Visite nuestra página web en: www.BISSELL.com