

CMK

Wall Cable Management

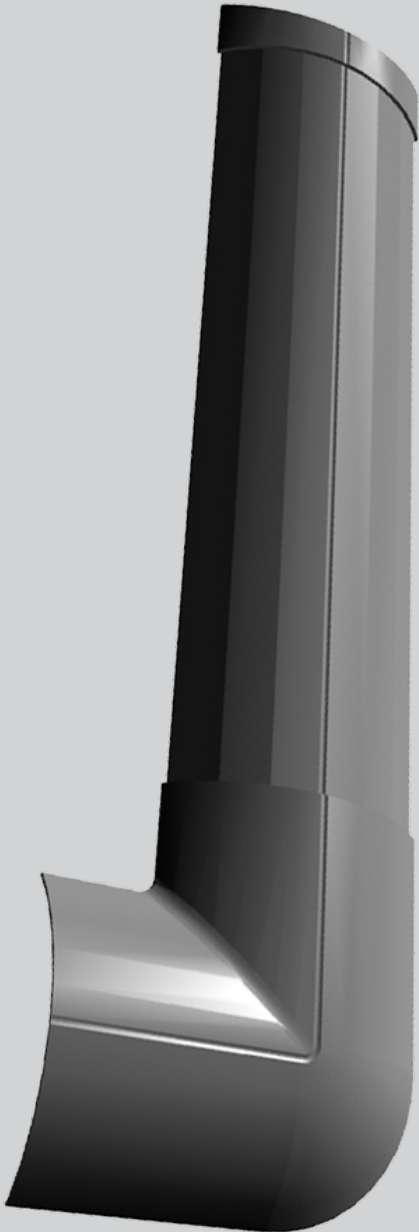

Installation Instructions

**Instrucciones de
instalación**

Instructions d'installation

Montageanleitung

**Istruzioni per
l'installazione**

Installatie-instructies

Инструкции по установке



Parts		
ID	Description	QTY
1	Straight Cable Covers	3
2	Clips	8
3	Adhesive Strips	8
4	Corner Cable Cover	1
5	Bottom Cover	2

Hardware Kit		
ID	Description	QTY
A	Wall Screw	16
B	Wall Anchor	16
C	Washer	16

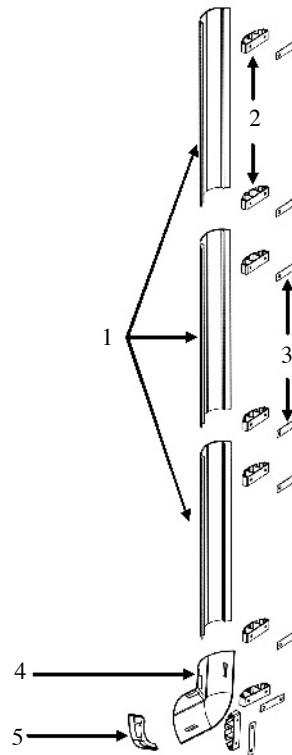

Package Contents

Important: Before you begin, determine your preferred installation method: Adhesive or Screw

Mounting with Adhesive

- 1: Determine your desired cable management position
 - a. Hold one of the straight cable covers against the wall and, with a pencil, mark the center of the cover on the wall.

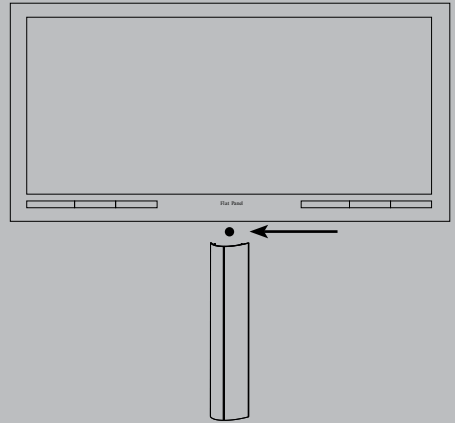

1

- 2: Insert the clips into the cable covers
 - a. Press two clips into each cable cover you will be using.

Note: Place the clips farther apart for greater stability.



2

- 3: Mount the first cable cover
 - a. Remove the adhesive backing of the two clips on the first cable cover.
 - b. Holding a level against the side of the cover, lightly press the cover against the wall.
 - c. When the cable cover is level and in the desired position, press it firmly against the wall.

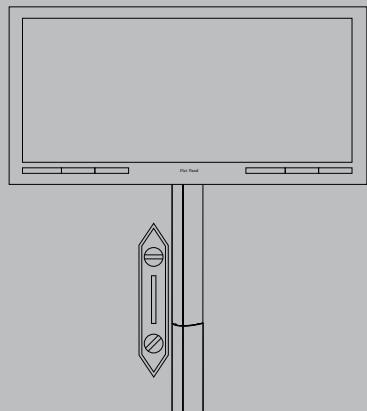

3

4: Attaching additional cable covers

- a. Remove the adhesive backing from the remaining clips, line up the cable covers and press them firmly against the wall.

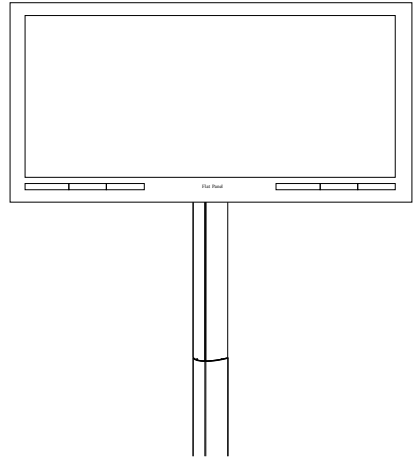

4

Optional: Installing the bottom cover

- a. Slide the bottom cover over the last cable cover. Ensure the grooves on the bottom cover line up with the ridges on the cable cover.

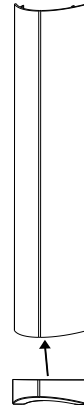

Optional

5: Running your cables

- a. Slide the cable covers off of the clips.

Note: Do not pull the cable covers off, only slide them.

- b. Run your cables through the grooves in the clips.
- c. Press the cable covers firmly against the clips and reconnect your cables.

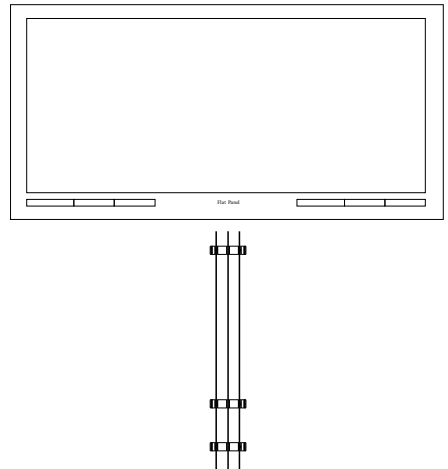

5

Mounting with Screws

1: Determine your desired cable management position

- a. Hold one of the straight cable covers against the wall and, with a pencil, mark the center of the cover on the wall.
- b. Using a level and a pencil, extend the center point line 56mm on each side (112mm total).
- c. Using a level, extend the lines down the wall.

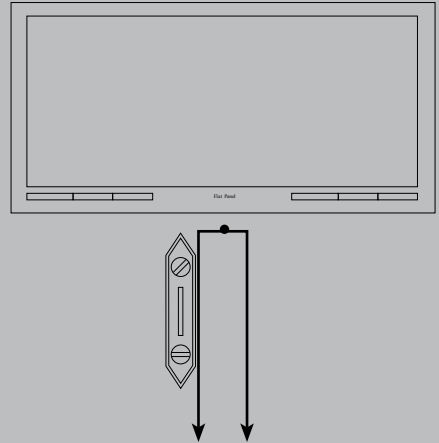
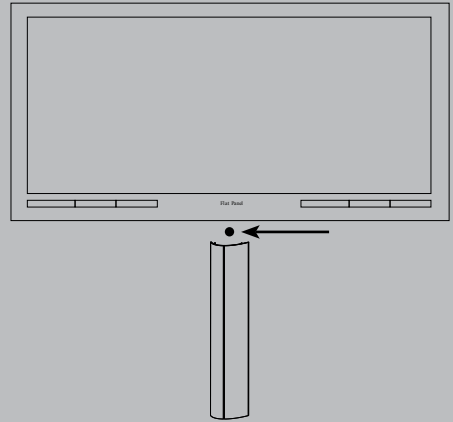

2: Drill your holes

- a. Hold two clips against the wall in your desired position. With a pencil, mark where the lines you drew are visible through the screw holes on the clips.
- b. Using a 1/4" (5.5mm) drill bit, drill the four pilot holes and insert the wall anchors.
- c. Each cable cover will use two clips, so, with a level, continue to extend the lines until all clips have holes drilled in the wall.

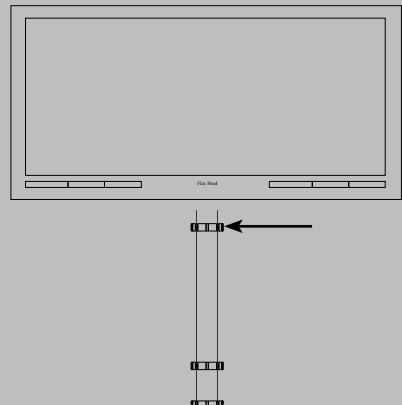

1

2

3: Attaching the clips

- a. Using a Phillips head screwdriver, thread the wall screws through the clips into the wall anchors.

Note: Do not use power tools to install these screws. Hand tighten only. Do not over tighten, as damage may occur.

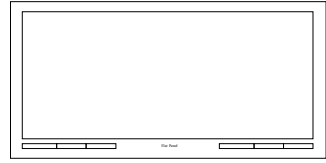

4: Running your cables and attach the cable covers

- a. Run your cables through the grooves in the clips.
- b. Press the cable covers firmly against the clips and reconnect your cables.

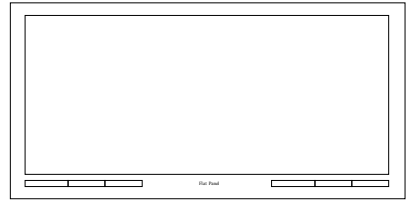

Optional: Installing the bottom cover

- a. Slide the bottom cover over the last cable cover. Ensure the grooves on the bottom cover line up with the ridges on the cable cover.

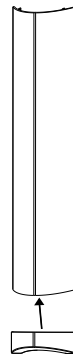

3

4

Optional

Componentes

ID	Descripción	Cant.
1	Cubiertas para cables directos	3
2	Sujetadores	8
3	Tiras adhesivas	8
4	Cubierta para cables para las esquinas	1
5	Cubierta inferior	2

Kit de instalación embolsado

ID	Descripción	Cant.
A	Tornillos de pared	16
B	Tacos de pared	16
C	Espaciadores	16

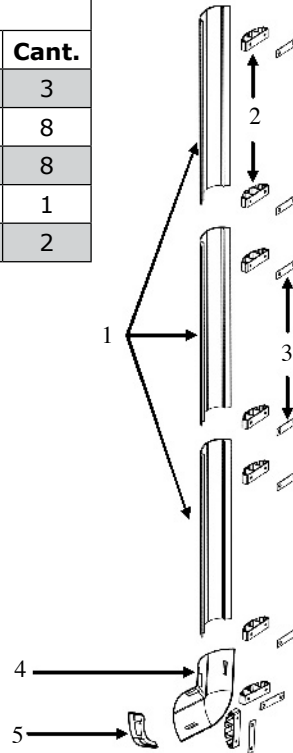

Contenido de la caja

Instalación con adhesivo

1: Determine la posición del sistema de organización de cables deseada

a. Apoye contra la pared una de las cubiertas para cable directo y, con un lápiz, marque el centro de la cubierta en la pared.

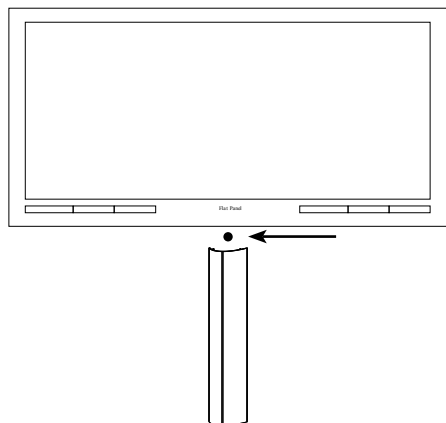

1

2: Introduzca los sujetadores en las cubiertas para cables

a. Coloque a presión dos sujetadores en cada una de las cubiertas para cables que va a utilizar.

Nota: para lograr una mayor estabilidad, ubique los sujetadores de forma más separada.



2

3: instale la primera cubierta para cables

a. Retire la protección adhesiva de los dos sujetadores de la primera cubierta para cables.

b. Apoye un nivel en el costado de la cubierta y presione suavemente la cubierta contra la pared.

c. Cuando la cubierta para cables esté nivelada y en la posición que desee, presiónela firmemente contra la pared.

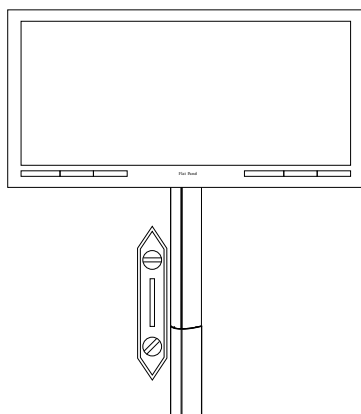

3

4: Instalación de cubiertas para cables adicionales

- a. Retire la protección adhesiva de los demás sujetadores, alinee las cubiertas para cables y presiónelas firmemente contra la pared.

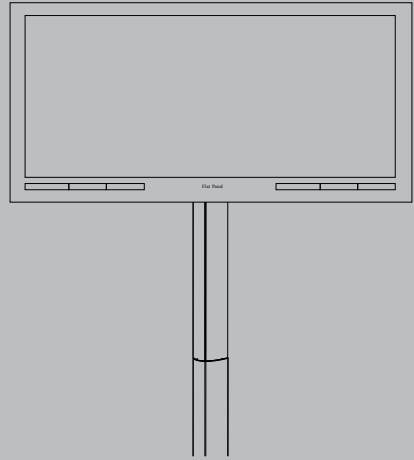

4

Opcional: Instalación de la cubierta inferior

- a. Deslice la cubierta inferior sobre la última cubierta para cables. Asegúrese de que las ranuras de la cubierta inferior estén alineadas con los bordes de la cubierta para cables.



Opcional

5: organización de los cables

- a. Retire las cubiertas para cables de los sujetadores.

Nota: para quitar las cubiertas para cables no tire de ellas, sólo deslícelas.

- b. Coloque los cables por las ranuras dentro de los sujetadores.
- c. Presione las cubiertas para cables firmemente contra los sujetadores y vuelva a conectar los cables.

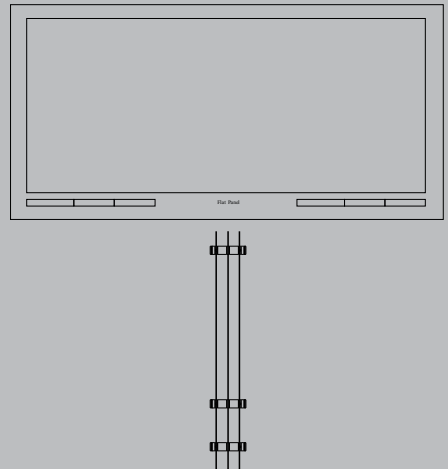

5

Instalación con tornillos

1: Determine la posición del sistema de organización de cables deseada

- a. Apoye contra la pared una de las cubiertas para cables directos y, con un lápiz, marque el centro de la cubierta en la pared.
- b. Utilice un lápiz y un nivel y extienda la línea 56mm desde el punto central hacia cada lado (112mm en total).
- c. Utilice un nivel y extienda las líneas hacia abajo por la pared.

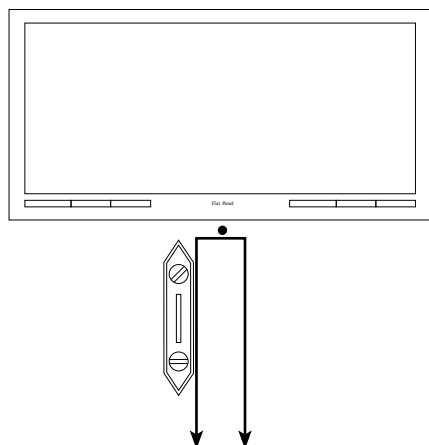
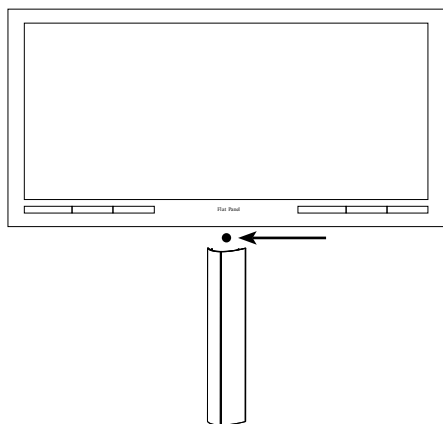

2: haga los agujeros con un taladro

- a. Sostenga dos sujetadores contra la pared en el lugar de instalación deseado. Con un lápiz, haga una marca en el lugar donde las líneas que dibujó se ven a través de los agujeros para tornillos de los sujetadores.
- b. Haga los cuatro agujeros guía con una broca de 5.5 mm y coloque los tacos de pared.
- c. Cada cubierta para cables necesita dos sujetadores, por lo tanto, con un nivel, extienda las líneas hasta que haya hecho los agujeros en la pared para todos los sujetadores.

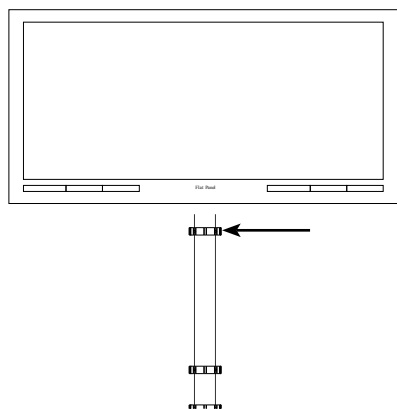

1

2

3: instalación de los sujetadores

- a. Con un destornillador Phillips, enrosque los tornillos de pared a través de los sujetadores y hasta los tacos de pared.

Nota: no utilice herramientas mecánicas para instalar estos tornillos. Apriételos sólo con la mano. No apriete de más los tornillos porque podrían dañarse.

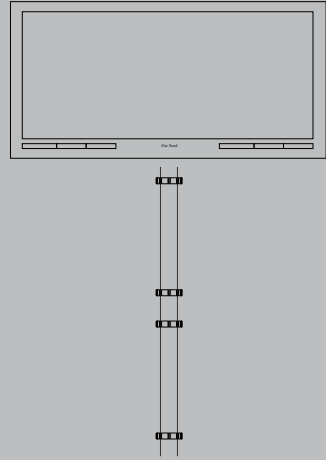

3

4: organización de los cables e instalación de las cubiertas para cables

- a. Coloque los cables por las ranuras dentro de los sujetadores.
- b. Presione las cubiertas para cables firmemente contra los sujetadores y vuelva a conectar los cables.

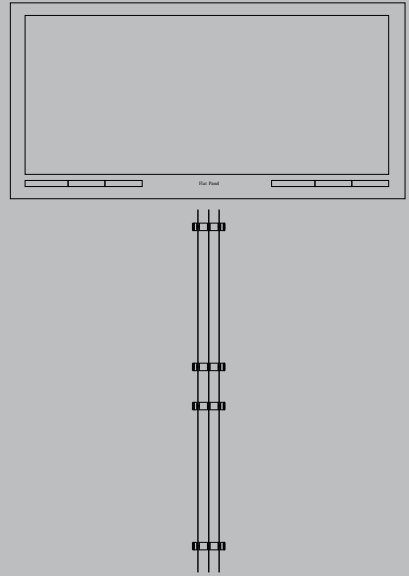

4

Opcional: instalación de la cubierta inferior

- a. Deslice la cubierta inferior sobre la última cubierta para cables. Asegúrese de que las ranuras de la cubierta inferior estén alineadas con los bordes de la cubierta para cables.



Opcional

Pièces		
N°	Description	Qté
1	Couvre-câbles droits	3
2	Clips	8
3	Bandes adhésives	8
4	Couvre-câbles de coin	1
5	Cache inférieur	2

Kit de matériel en sachet		
N°	Description	Qté
A	Vis murales	16
B	Chevilles d'ancrage mural	16
C	Entretoises	16

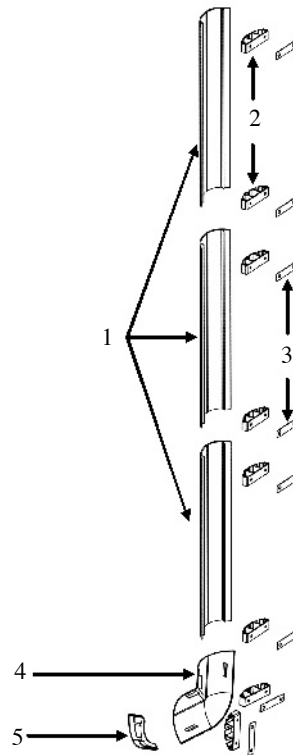

Contenu de la boîte

Montage avec adhésif

1: Déterminez la position désirée du dispositif de gestion des câbles.

a. Tenez l'un des couvre-câbles droits contre le mur et, avec un crayon, marquez l'emplacement du centre du cache sur le mur.

2: Insérez les clips dans les couvre-câbles

a. Enfoncez deux clips dans chaque couvre-câble que vous utiliserez.

Remarque: Pour une meilleure stabilité, espacez bien les clips.

3: Installez le premier couvre-câbles

a. Enlevez la pellicule sur la surface adhésive derrière les deux clips du premier couvre-câbles.

b. Tenez un niveau contre le côté du couvre-câbles et appuyez légèrement sur le couvre-câbles contre le mur.

c. Lorsque le couvre-câbles est au niveau et à la position désirée, appuyez fermement sur le couvre-câble contre le mur.

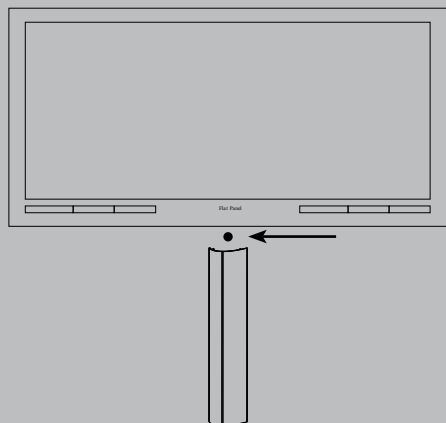

1

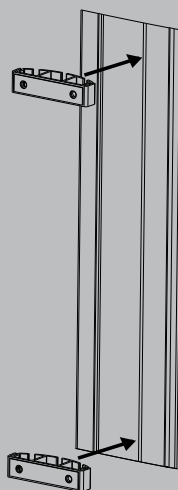

2

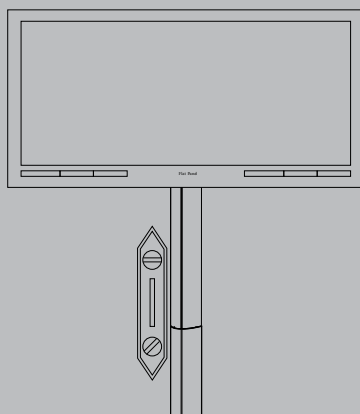

3

4: Installez les autres couvre-câbles

- a. Enlevez la pellicule sur la surface adhésive derrière les autres clips, alignez les couvre-câbles et appuyez fermement contre le mur.

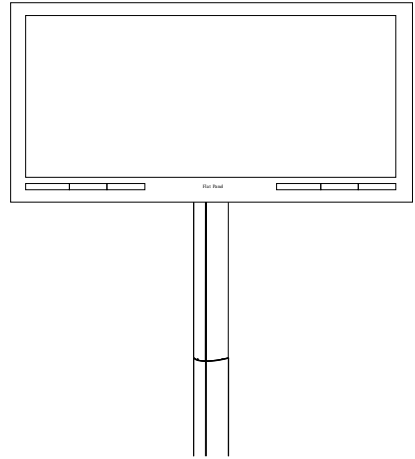

4

Facultatif : Installation du cache inférieur

- a. Faites glisser le cache inférieur sur le dernier couvre-câbles. Assurez-vous que les rainures du cache inférieur sont alignées avec les moulures sur le couvre-câbles.

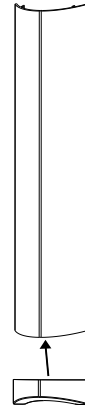

Facultatif

5: Passez les câbles

- a. Séparez les couvre-câbles de leurs clips.

Remarque : Ne tirez pas sur les couvre-câbles. Il suffit de les glisser.

- b. Faites passer les câbles dans les rainures des clips.
- c. Enfoncez fermement les couvre-câbles dans les clips et reconnectez les câbles.

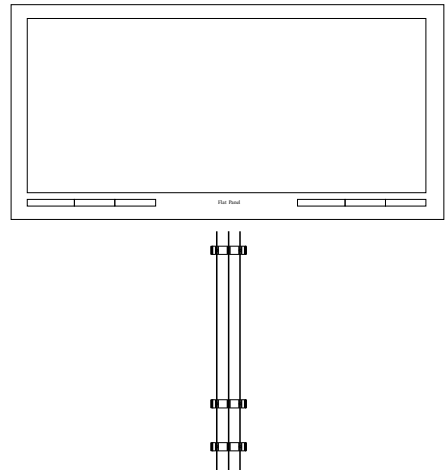

5

Montage avec vis

1: Déterminez la position désirée du dispositif de gestion des câbles.

- a. Tenez l'un des couvre-câbles droits contre le mur et, avec un crayon, marquez l'emplacement du centre du cache sur le mur.
- b. Avec un niveau et un crayon, tracez une ligne parallèle à 56 mm de chaque côté de la ligne centrale (largeur totale 112 mm).
- c. Avec un niveau, prolongez les lignes en descendant sur le mur.

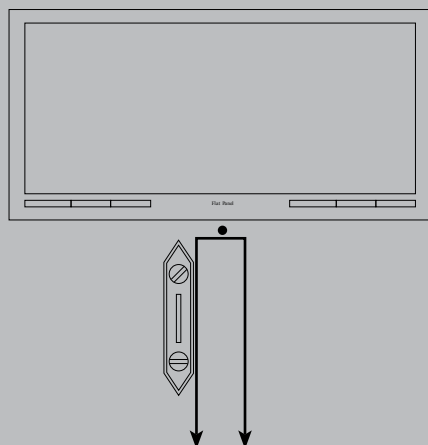
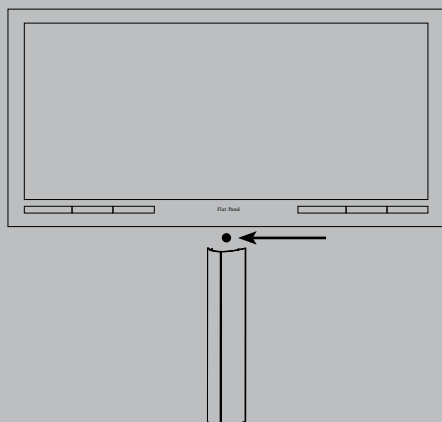

2 : Percez les trous

- a. Tenez les clips contre le mur à la position désirée. Avec un crayon, marquez les emplacements où les lignes tracées précédemment sont visibles au travers des trous de vis sur les clips.
- b. Avec un foret de 5.5 mm, percez quatre trous de guidage et insérez les chevilles d'ancrage mural.
- c. Chaque couvre-câbles doit être fixé avec deux clips. Avec un niveau, prolongez les lignes jusqu'à ce que tous les clips aient leurs trous dessinés sur le mur.

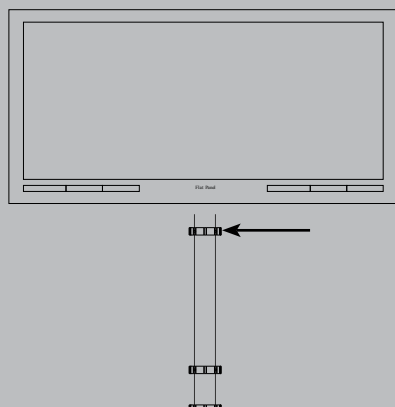

1

2

3 : Installez les clips

- a. Avec un tournevis à pointe cruciforme, vissez les vis murales dans les clips et dans les chevilles d'ancrage.

Remarque : N'installez pas ces vis avec un outil électrique. Serrez uniquement avec les doigts. Évitez de trop serrer. Vous pourriez causer des dommages.

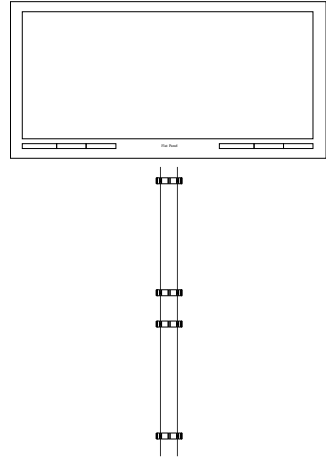

3

4 : Passez les câbles et fixez les couvre-câbles

- a. Faites passer les câbles dans les rainures des clips.
- b. Enfoncez fermement les couvre-câbles dans les clips et reconnectez les câbles.

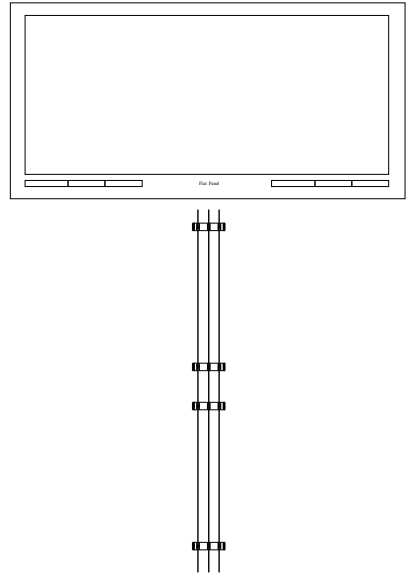

4

Facultatif : Installation du cache inférieur

- a. Faites glisser le cache inférieur sur le dernier couvre-câbles. Assurez-vous que les rainures du cache inférieur sont alignées avec les moulures sur le couvre-câbles.

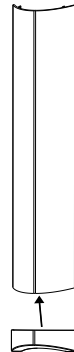

Facultatif

Onderdelen

ID	Beschrijving	Aantal
1	Rechte kabelafdekkingen	3
2	Klemmen	8
3	Klevende strips	8
4	Hoek kabelafdekking	1
5	Onderste afdekking	2

Zakje met bevestigingsmiddelen

ID	Beschrijving	Aantal
A	Wandschroeven	16
B	Wandankers	16
C	Afstandhouders	16

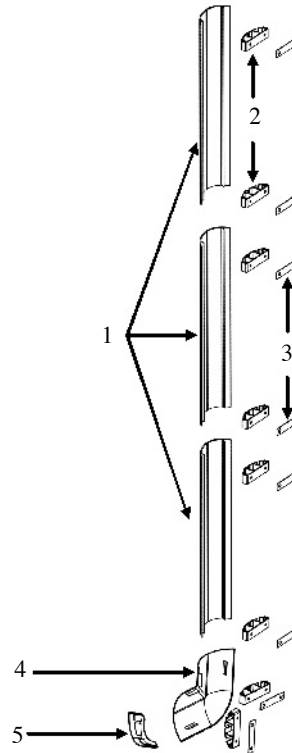

Inhoud van de doos

Kleefbevestiging

- 1: Bepaal de gewenste positie voor de kabelgoot
 - a. Hou één van de rechte kabelafdekkingen tegen de wand en teken met een potlood het midden van de afdekking af op de wand.

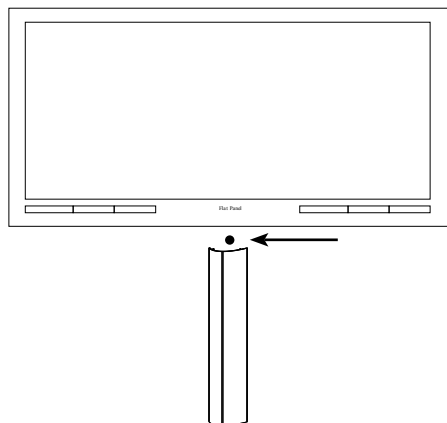

1

- 2: Steek de klemmen in de kabelafdekkingen
 - a. Duw twee klemmen in elke kabelafdekking die u wenst te gebruiken.

Opmerking: Plaats de klemmen verder uit elkaar voor meer stabiliteit.



2

- 3: Bevestig de eerste kabelafdekking
 - a. Verwijder de klevende rug van de 2 klemmen op de eerste kabelafdekking.
 - b. Terwijl u een waterpas tegen de zijkant van de afdekking houdt, drukt u de afdekking lichtjes tegen de wand.

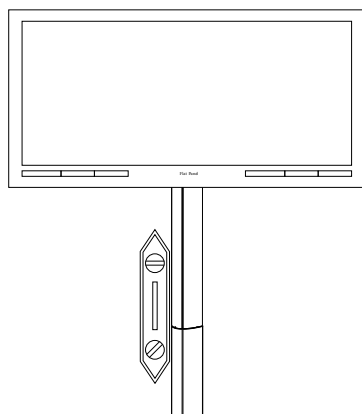

3

4: Bijkomende kabelafdekkingen bevestigen

- a. Verwijder de klevende rug van de andere klemmen, lijk de kabelafdekkingen uit en druk ze stevig tegen de wand.

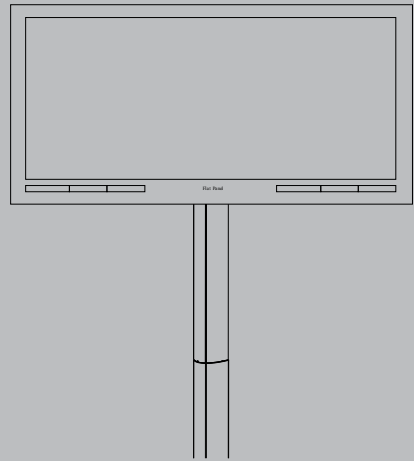

4

Optioneel: De onderste afdekking installeren

- a. Schuif de onderste afdekking over de laatste kabelafdekking. Zorg ervoor dat de groeven in de onderste afdekking uitgelijnd zijn t.o.v. de randen op de kabelafdekking.



Optioneel

5: Kabels aanbrengen

- a. Schuif de kabelafdekkingen van de klemmen.

Opmerking: Trek de kabelafdekkingen niet weg, schuif ze gewoon af.

- b. Steek de kabels door de groeven in de klemmen.
- c. Duw de kabelafdekkingen stevig tegen de klemmen en sluit de kabels opnieuw aan.

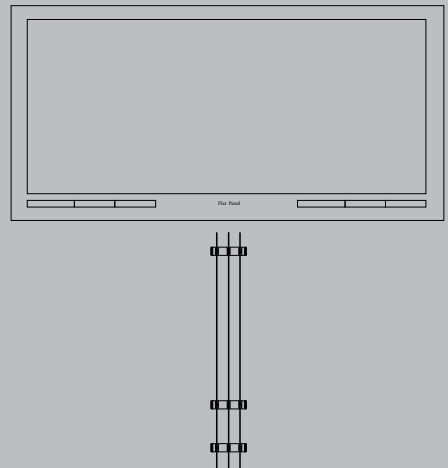

5

Schroefmontage

- 1: Bepaal de gewenste positie voor de kabelgoot
 - a. Hou één van de rechte kabelafdekkingen tegen de wand en teken met een potlood het midden van de afdekking af op de wand.
 - b. Gebruik een waterpas en een potlood en trek de middenpuntlijn aan elke zijde 56 mm door (in totaal dus 112 mm).
 - c. Gebruik een waterpas om de lijnen langs de wand te verlengen.

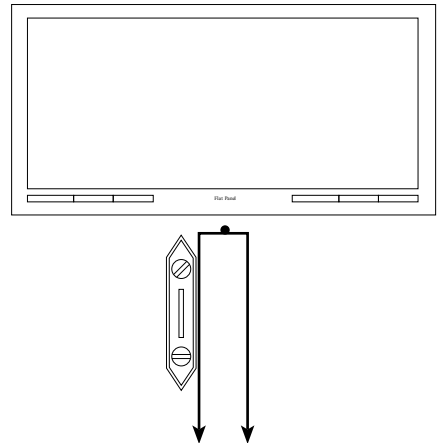
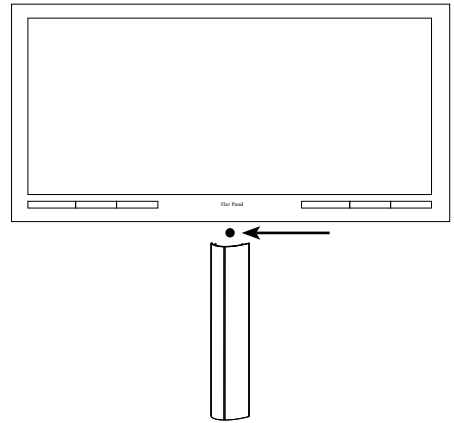

2: Boor de gaten

- a. Hou twee klemmen in de gewenste positie tegen de wand. Markeer met een potlood de plaats waar de getrokken lijnen zichtbaar zijn doorheen de schroefgaten in de klemmen.
- b. Gebruik een boor van 5.5 mm, boor de 4 montagegaten en plaats de wandankers.
- c. Voor elke kabelafdekking zijn er 2 klemmen vereist. Met een waterpas dient u de lijnen dus te verlengen, tot de gaten voor alle klemmen in de wand geboord zijn.

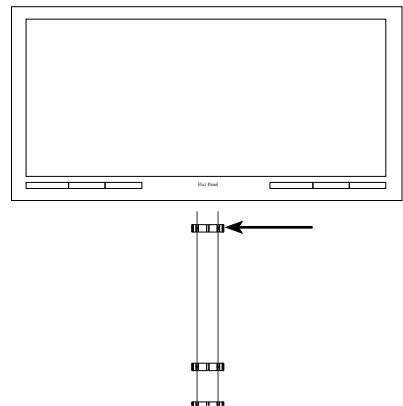

1

2

3: Klemmen bevestigen

- a. Gebruik een Phillips-schroevendraaier en draai de wandschroeven doorheen de klemmen in de wandankers.

Opmerking: Gebruik geen elektrisch gereedschap om deze schroeven te installeren. Draai ze enkel met de hand aan. Niet te hard aandraaien, anders kan er schade optreden.

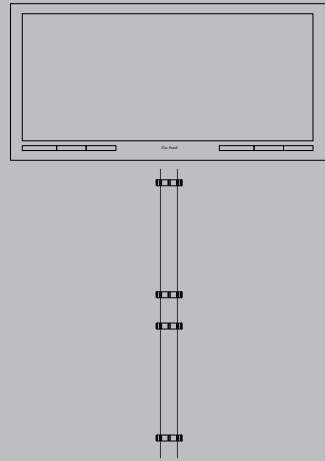

3

4: Kabels plaatsen en kabelafdekkingen bevestigen

- a. Steek de kabels door de groeven in de klemmen.
- b. Druk de kabelafdekkingen stevig tegen de klemmen en sluit de kabels opnieuw aan.

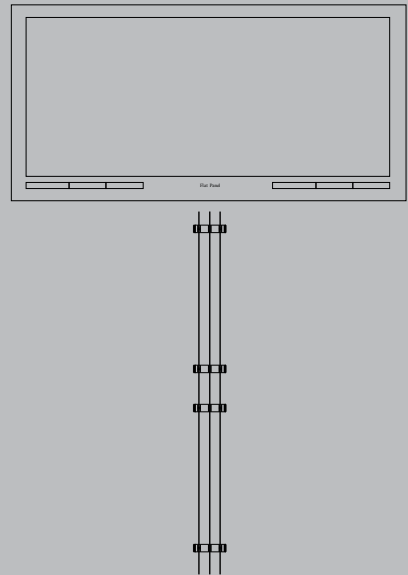

4

Optioneel: De onderste afdekking installeren

- a. Schuif de onderste afdekking over de laatste kabelafdekking. Zorg ervoor dat de groeven in de onderste afdekking uitgelijnd zijn t.o.v. de randen op de kabelafdekking.



Optioneel

Teile		
ID	Beschreibung	Menge
1	Gerade Kabelabdeckungen	3
2	Klemmschellen	8
3	Klebestreifen	8
4	Kabelabdeckung für Ecke	1
5	Untere Abdeckung	2

Befestigungssatz		
ID	Beschreibung	Menge
A	Wandschrauben	16
B	Dübel	16
C	Unterlegscheiben	16

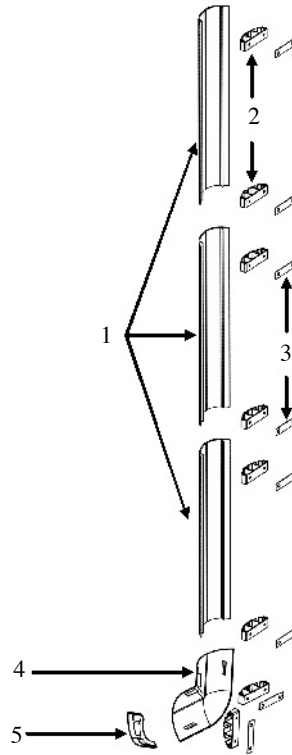

Selbsthaftende Befestigung

1: Legen Sie die gewünschte Position der Kabelführung fest.

a. Halten Sie eine der geraden Kabelabdeckungen gegen die Wand und markieren Sie mit einem Bleistift die Mitte der Abdeckung an der Wand.

2: Fügen Sie die Klemmschellen in die Kabelabdeckung ein.

a. Stecken Sie in jede Kabelabdeckung, die Sie verwenden, zwei Klemmschellen.

Hinweis: Platzieren Sie die Klemmschellen mit maximalem Abstand, um die Stabilität zu erhöhen.

3: Montieren Sie die erste Kabelabdeckung.

a. Entfernen Sie die Klebeflächen von den beiden Klemmschellen der ersten Kabelabdeckung.

b. Halten Sie eine Wasserwaage gegen die Seite der Abdeckung und drücken Sie sie leicht gegen die Wand.

c. Sobald die Kabelabdeckung ausgerichtet ist und sich in der gewünschten Position befindet, drücken Sie sie fest gegen die Wand.

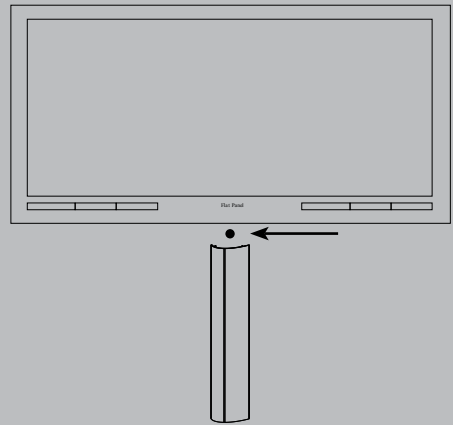

1

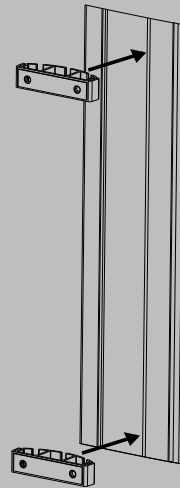

2

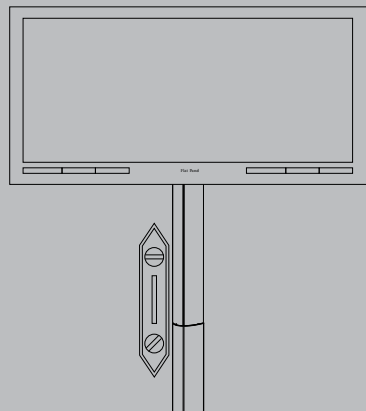

3

4: Zusätzliche Kabelabdeckungen befestigen

- a. Entfernen Sie die Klebeflächen von den verbleibenden Abdeckungen, richten Sie die Kabelabdeckungen aus und drücken Sie sie fest gegen die Wand.

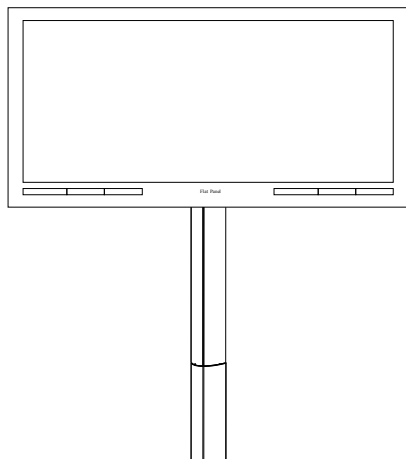

4

Optional: Untere Abdeckung montieren

- a. Schieben Sie die untere Abdeckung über die letzte Kabelabdeckung. Stellen Sie sicher, dass die Nuten der unteren Abdeckung an den Graten der Kabelabdeckung ausgerichtet sind.



Optional

5: Kabel verlegen

- a. Verschieben Sie die Kabelabdeckungen in den Klemmschellen.

Hinweis: Ziehen Sie die Kabelabdeckungen nicht heraus, verschieben Sie sie nur.

- b. Führen Sie die Kabel durch die Schlitz in den Klemmschellen.
- c. Drücken Sie die Kabelabdeckungen fest gegen die Klemmschellen und verbinden Sie die Kabel erneut.

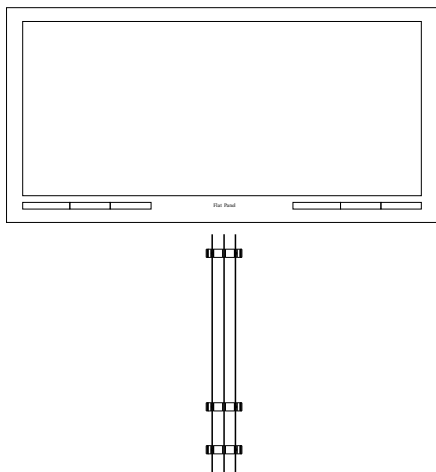

5

Eingeschraubte Befestigung

1: Legen Sie die gewünschte Position der Kabelführung fest.

- a. Halten Sie eine der geraden Kabelabdeckungen gegen die Wand und markieren Sie mit einem Bleistift die Mitte der Abdeckung an der Wand.
- b. Verwenden Sie eine Wasserwaage und einen Bleistift und verlängern Sie die Mittelachse an der Wand auf jeder Seite um 56mm (insgesamt 112mm).
- c. Verwenden Sie eine Wasserwaage und verlängern Sie die Linien nach unten.

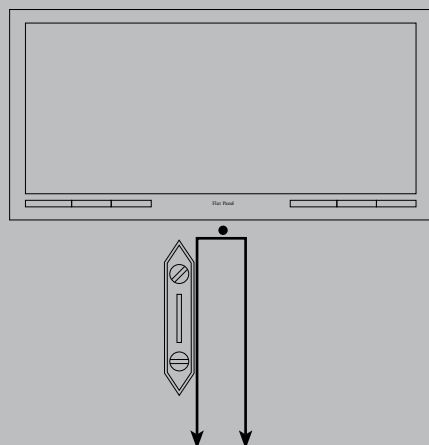
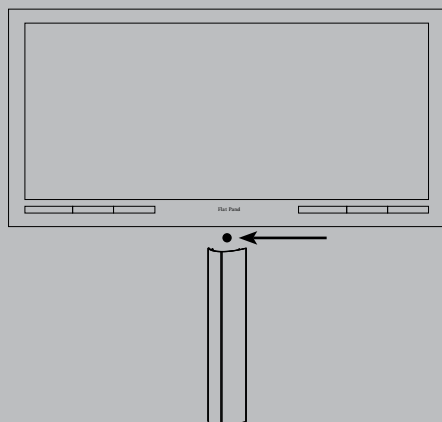

2: Löcher bohren

- a. Positionieren Sie zwei Klemmschellen an der gewünschten Stelle an der Wand. Mit einem Bleistift markieren Sie die Stelle, an der die gezeichneten Linien durch die Schraubenlöcher der Klemmschellen sichtbar sind.
- b. Bohren Sie die vier Löcher mit einem 5,5mm-Bohrer vor und fügen Sie die Dübel ein.
- c. Mit jeder Kabelabdeckung werden zwei Klemmschellen verwendet. Verlängern Sie die Linien also mit der Wasserwaage so lange, bis für alle Klemmschellen Löcher gebohrt wurden.

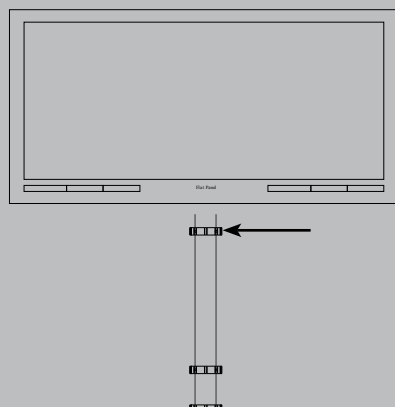

1

2

3: Klemmschellen befestigen

- a. Drehen Sie mit einem Kreuzschlitzschraubenzieher die Schrauben durch die Klemmschellen in die Dübel.

Hinweis: Verwenden Sie zum Festziehen dieser Schrauben keine Elektrowerkzeuge. Ziehen Sie sie nur mit der Hand fest. Ziehen Sie die Schrauben nicht zu fest an, weil dadurch Schäden entstehen könnten.

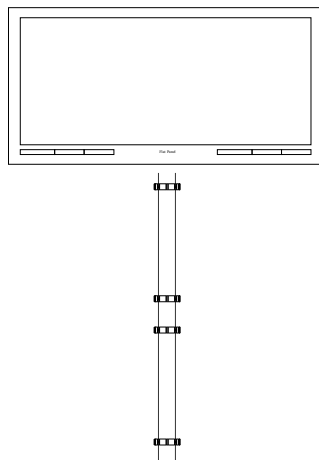
**4: Kabel führen und Kabelabdeckungen befestigen**

- a. Führen Sie die Kabel durch die Schlitz in den Klemmschellen.
- b. Drücken Sie die Kabelabdeckungen fest gegen die Klemmschellen und verbinden Sie die Kabel erneut.

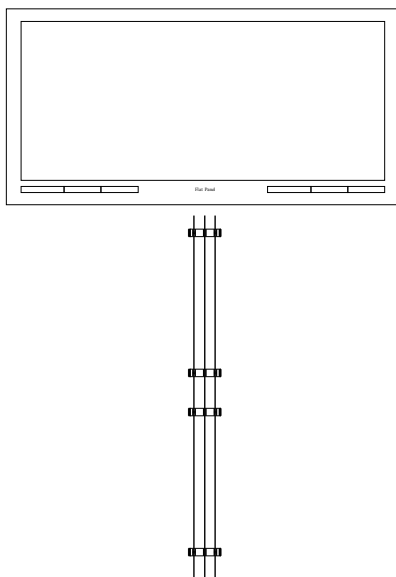
**Optional: Untere Abdeckung montieren**

- a. Schieben Sie die untere Abdeckung über die letzte Kabelabdeckung. Stellen Sie sicher, dass die Nuten der unteren Abdeckung an den Graten der Kabelabdeckung ausgerichtet sind.

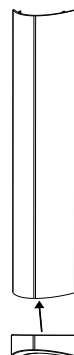

3

4

Optional

Parti		
ID	Descrizione	Qtà
1	Copricavi dritti	3
2	Fermagli	8
3	Strisce adesive	8
4	Copricavi angolari	1
5	Coperchio inferiore	2

Ferramenta contenute nel sacchetto		
ID	Descrizione	Qtà
A	Viti da muro	16
B	Tasselli per muratura	16
C	Distanziatori	16

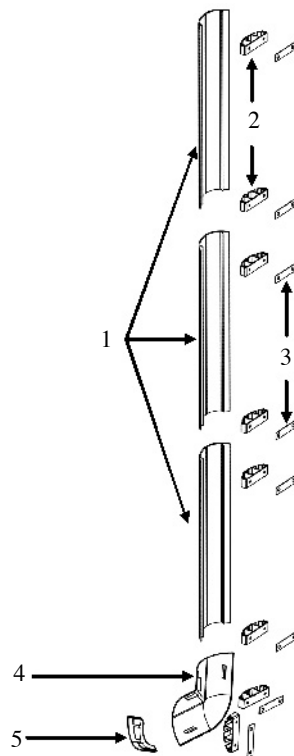

Montaggio con adesivo

1. Determinazione della posizione desiderata per il passacavi
- a. Posizionare uno dei copricavi dritti contro la parete e, con una matita, segnare il centro del copricavo sulla parete.

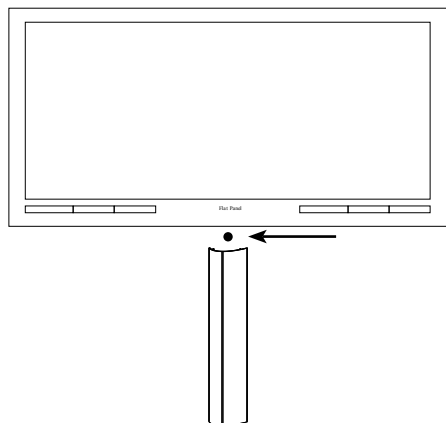

2. Inserimento dei fermagli nei copricavi
- a. Premere due fermagli in ogni copricavo che verrà utilizzato.

Nota: per maggior stabilità, distanziare maggiormente i fermagli.



3. Montaggio del primo copricavi
- a. Rimuovere il copriadesivo dei due fermagli sul primo copricavo.
- b. Tenendo una bolla in corrispondenza dei lati del copricavo, premere il copricavo, senza forzarlo, contro la parete.
- c. Quando il copricavo è orizzontale e nella posizione desiderata, premere contro la parete con forza.

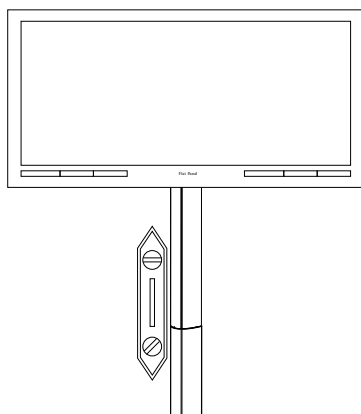

1

2

3

4. Montaggio di copricavi aggiuntivi

- a. Rimuovere il copriadesivo dai fermagli rimanenti, allineare i copricavi e premere con forza contro la parete.

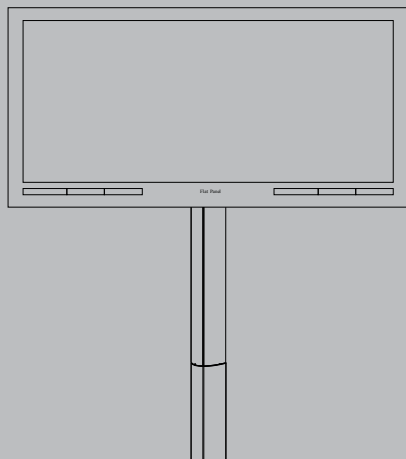

4

Facoltativo: installazione della copertura inferiore

- a. Far scorrere la copertura inferiore sull'ultimo copricavo. Accertarsi che le scanalature sulla copertura inferiore siano allineate con le nervature sul copricavo.



Facoltativo

5. Inserimento dei cavi

- a. Far scorrere i copricavi fuori dai fermagli.

Nota: non estrarre i copricavi: basta farli scorrere.

- b. Far passare i cavi attraverso le scanalature nei fermagli.
- c. Premere fermamente i copricavi sui fermagli e ricollegare i cavi.

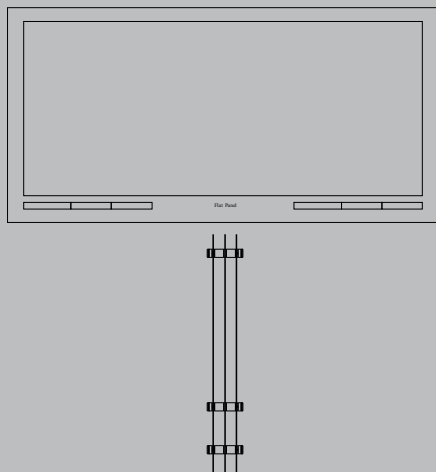

5

Montaggio a vite

1: Determinazione della posizione desiderata per il passacavi

- a. Posizionare uno dei copricavi dritti contro la parete e, con una matita, segnare il centro del copricavo sulla parete.
- b. Dal punto contrassegnato, usare una bolla ed estendere con la matita la riga centrale di circa 56 mm in ogni direzione (112 mm totali).
- c. Sempre utilizzando la bolla, estendere le linee verso il basso sulla parete.

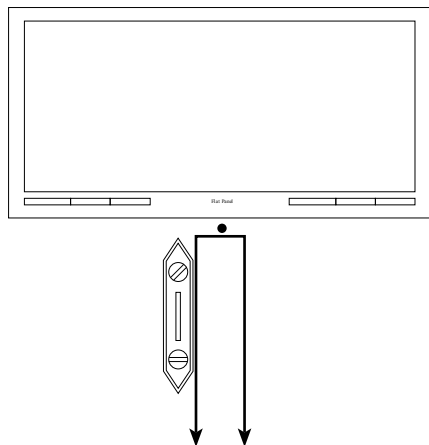
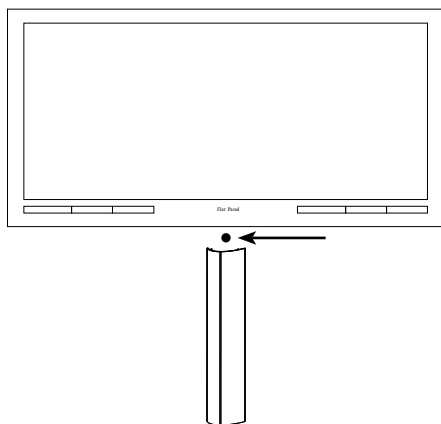

2: Creazione dei fori

- a. Porre due fermagli contro la parete nella posizione desiderata. Contrassegnare con una matita i punti in cui le linee tracciate in precedenza risultano visibili attraverso i fori per le viti dei fermagli.
- b. Con una punta da trapano da 5.5 mm, praticare i quattro fori guida e inserire i tasselli.
- c. Ciascun copricavo utilizza due fermagli. Utilizzare la bolla per continuare ad estendere le linee fino a che sono stati praticati nella parete i fori necessari a tutti i fermagli.

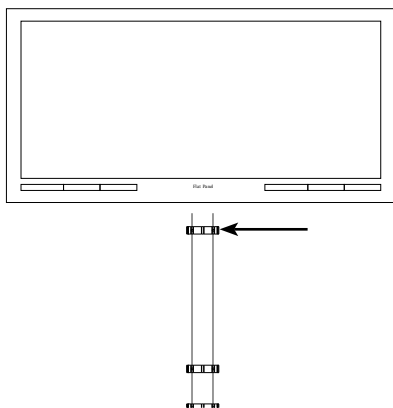

1

2

3: Montaggio dei fermagli

- a. Utilizzare un cacciavite con punta a croce per avvitare le viti attraverso i fermagli e nei tasselli.

Nota: non utilizzare attrezzi elettrici per serrare le viti. Serrare esclusivamente a mano. Per evitare danni, non stringere eccessivamente le viti .

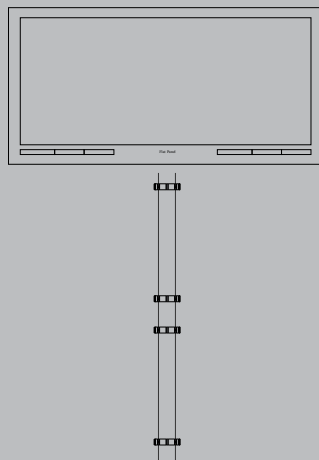

3

4: Inserimento dei cavi e montaggio dei copricavi

- a. Far passare i cavi attraverso le scanalature nei fermagli.
- b. Premere fermamente i copricavi sui fermagli e ricollegare i cavi.

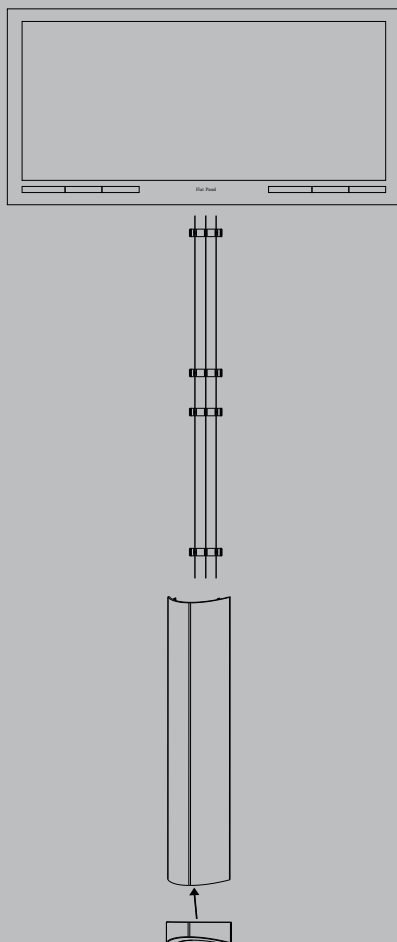

4

Facoltativo: installazione della copertura inferiore

- a. Far scorrere la copertura inferiore sull'ultimo copricavo. Accertarsi che le scanalature sulla copertura inferiore siano allineate con le nervature sul copricavo.

Facoltativo

Детали		
Поз.	Описание	Кол-во
1	Прямые кабельные накладки	3
2	Скобы	8
3	Полосы с клейким покрытием	8
4	Угловая кабельная накладка	1
5	Нижняя крышка	2

Набор принадлежностей в пакетах		
Поз.	Описание	Кол-во
А	Саморезы	16
В	Стеновые анкеры	16
С	Распорные втулки	16

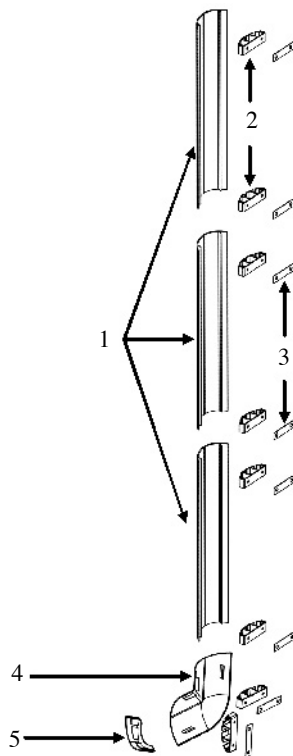

Закрепление на клейкой основе

1. Определите место расположения кабельной разводки
 - a. Прижмите одну из прямых кабельных накладок к стене и карандашом отметьте положение центра накладки.

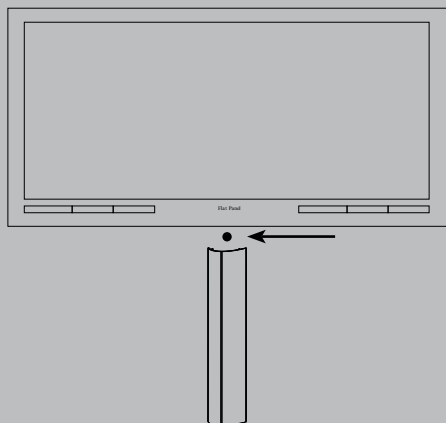

2. Вставьте скобы в кабельные накладки
 - a. Вставьте две скобы в каждую накладку, которую планируется использовать.

Примечание. Для большей устойчивости расположите скобы на некотором расстоянии друг от друга.



3. Закрепите первую кабельную накладку

- a. Удалите пленку с клейкого покрытия скоб первой кабельной накладки.
- b. Слегка прижмите накладку к стене, выравнивая ее по уровню.
- c. Когда кабельная накладка окажется в правильном положении, плотно прижмите ее к стене.

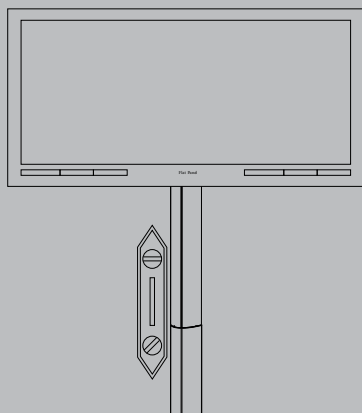

1

2

3

4. Закрепите дополнительные кабельные накладки

- a. Удалите пленку с клейкого покрытия оставшихся скоб, выровняйте кабельные накладки и плотно прижмите их к стене.

Дополнительный шаг: установка нижней крышки

- a. Сдвиньте нижнюю крышку вдоль кабельной накладки, установленной последней. Для этого необходимо совместить канавки на нижней крышке с выступами кабельной накладки.

5. Уложите кабели

- a. Сдвиньте кабельные накладки со скоб.

Примечание. Не снимайте кабельные накладки со скоб, просто сдвиньте их.

- b. Уложите кабели в канавки, расположенные на скобах.
- c. Плотно прижмите кабельные накладки к скобам и подключите кабели к оборудованию.

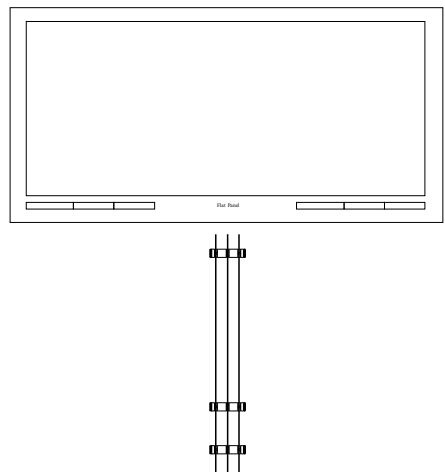
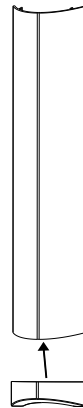
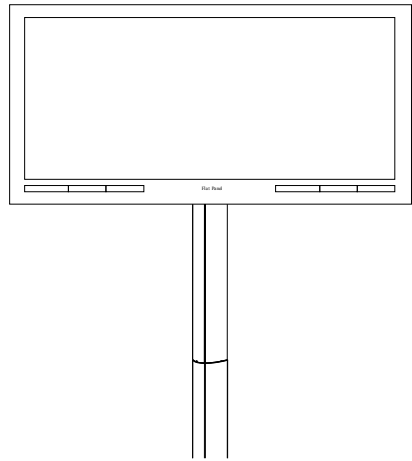

4

Дополнительный шаг

5

Крепление на винтах

1. Определите место расположения кабельной разводки
 - a. Прижмите одну из прямых кабельных накладок к стене и карандашом отметьте положение центра накладки.
 - b. Используя уровень и карандаш, проведите центральную линию на 56 мм с каждой стороны (общая длина 112 мм).
 - c. Используя уровень, продлите линии до нижней части стены.

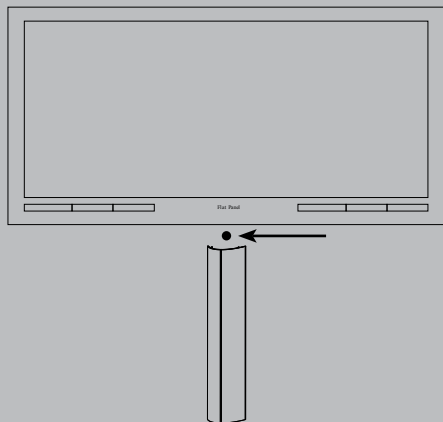

1

2. Просверлите отверстия

- a. Возьмите две скобы и расположите их в требуемом месте на стене. С помощью карандаша отметьте положение отверстий для крепления скоб.
- b. Используя сверло диаметром 5.5 мм, просверлите четыре направляющих отверстия и вставьте в них дюбели.
- c. Для каждой кабельной накладки потребуется две скобы; используя уровень, продлите линии, отмечающие положение отверстий для крепления остальных скоб.

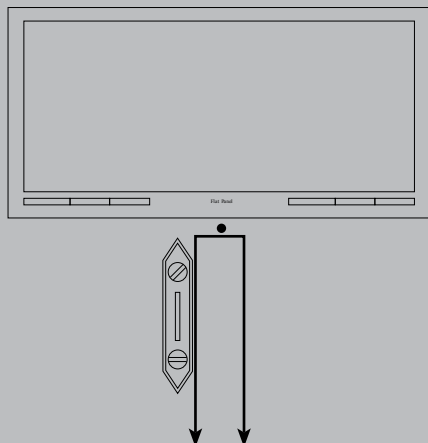

2

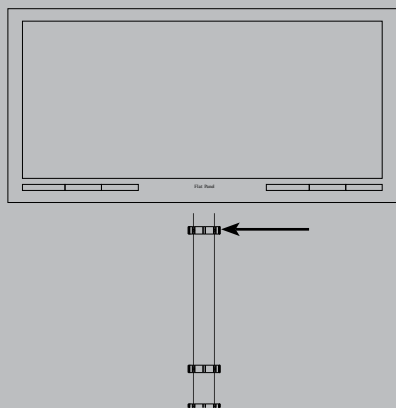

3. Закрепите скобы

- a. С помощью крестовой отвертки закрепите скобы на стене, завернув саморезы в дюбели.

Примечание. Саморезы следует заворачивать без применения электроинструментов. Выполняйте эту операцию только вручную. Во избежание повреждения инструментов не прикладывайте излишние усилия при затягивании винтов.

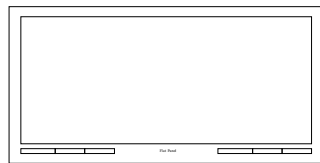

4. Уложите кабели и закрепите кабельные накладки

- a. Уложите кабели в канавки, расположенные на скобах.
- b. Плотно прижмите кабельные накладки к скобам и подключите кабели к оборудованию.

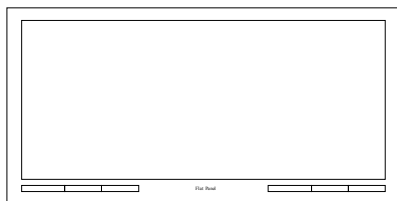

Дополнительный шаг: установка нижней накладки

- a. Сдвиньте нижнюю накладку вдоль кабельной накладки, установленной последней. Для этого необходимо совместить канавки на нижней крышке с выступами кабельной накладки.

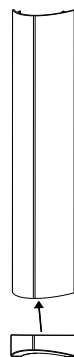

3

4

Дополнительный шаг

English

What Does This Warranty Cover?
This warranty covers OmniMount Products against defects in materials and workmanship. This warranty only applies to products that are sold by an authorized OmniMount Dealer, and that reside within the United States.

How Long Does This Coverage Last?
This warranty covers your OmniMount Product for a period of 2 years.

What Will OmniMount Do?
OmniMount will repair or replace

the defective component or product, at its sole discretion.

How Do I Get Warranty Service?
To obtain warranty service, contact the OmniMount Customer Service Department at 1-800-MOUNT-IT. (1-800-668-6848)

What Do I Need To Obtain Warranty Service?
You must supply a copy of your original Purchase receipt to obtain warranty service. If your product must be shipped to OmniMount for inspection, you will be responsible

for the shipping charges. Replacement product shipped to you will be returned freight pre-paid.

What Does This Warranty Not Cover?
OmniMount disclaims any liability for modifications, improper installations, or installations over the specified weight range. To the maximum extent permitted by law, OmniMount disclaims any other warranties, expressed or implied, including warranties of fitness for a particular purpose and warranties of merchantability. OmniMount will not be liable for

any damages whatsoever arising out of the use or inability to use OmniMount products. OmniMount bears no responsibility for incidental or consequential damages. This includes, but is not limited to any labor charges for the repair of OmniMount products performed by anyone other than OmniMount Systems, Inc.

This warranty gives you specific legal rights, and you may also have other rights which vary from state to state. Specifications are subject to change without prior notice.

Spanish

Las especificaciones pueden cambiar sin previo aviso. Se ha hecho un especial esfuerzo para facilitar un montaje y una instalación correctos y sin errores. OmniMount Systems no se hace responsable de problemas o

contratiempos que pudieran tener lugar como consecuencia de la interpretación de la información contenida en estas instrucciones. Si los productos OmniMount se usan para propósitos distintos a los intencionados originalmente, Omni-

Mount, así como sus distribuidores y vendedores, no serán responsables de posibles daños físicos o a la propiedad, ya sean directos o indirectos, que puedan derivarse de un uso imprudente, inseguro o incorrecto de este producto o

de una forma distinta para la cual ha sido diseñado y fabricado. La garantía no cubre productos que se hayan perdido o dañado por un mal uso, abuso o por accidente.

French

Les spécifications sont susceptibles d'être modifiées sans préavis. Tous les efforts ont été mis en œuvre pour fournir des instructions de montage et d'installation précises et sans erreur. OmniMount Systems décline toute responsabilité

pour toute difficulté éventuelle liée à l'interprétation des informations contenues dans ces instructions. Si des produits OmniMount sont utilisés à d'autres fins que celles pour lesquelles ils ont été conçus, OmniMount, ses distributeurs et

ses revendeurs ne peuvent être tenus responsables des blessures ou dommages directs, indirects ou consécutifs pouvant résulter de l'incapacité à utiliser ce produit correctement, dans de bonnes conditions de sécurité et de la

manière prévue. La garantie ne s'applique pas aux produits perdus ou endommagés suite à une mauvaise utilisation, à une utilisation abusive ou à un accident.

Dutch

Specificaties zijn onderhevig aan wijzigingen zonder voorafgaande verwittiging. Alle inspanningen werden geleverd om een nauwkeurige en foutenvrije montage en installatie te leveren. OmniMount Systems wijst elke aansprakeli-

jkheid af voor moeilijkheden die voortkomen uit de interpretatie van de informatie in deze instructies. Als OmniMount-producten gebruikt worden voor doeleinden die anders zijn dan hun originele bedoeling, zullen OmniMount, zijn

dealers en kleinhandelaars niet verantwoordelijk of aansprakelijk worden gehouden voor letsels of schade aan eigendommen, directe, indirecte of gevolgschade die kan voortvloeien uit de onmogelijkheid om dit product veilig, correct en op

de manier te gebruiken waarvoor het ontworpen en geproduceerd werd. De garantie is niet van toepassing op producten die verloren geraakten, of beschadigd door verkeerd gebruik, misbruik, of accident.

German

Die Spezifikationen können ohne vorherige Benachrichtigung geändert werden. Es wurden alle Bemühungen unternommen, um den Aufbau und die Montage korrekt und fehlerfrei zu ermöglichen. OmniMount Systems übernimmt für Schwierig-

keiten oder Schäden, die aus einer Fehlinterpretation der Informationen aus dieser Anleitung entstehen, keine Haftung. Wenn Produkte von OmniMount für andere als die ursprünglichen Zwecke verwendet werden, tragen weder OmniMount

noch die das Produkt vertreibenden oder verkaufenden Parteien die Verantwortung für eventuelle Personen- oder Sachschäden, die direkt, indirekt oder in Folge der Unmöglichkeit entstehen, das Produkt sicher, korrekt und entsprechend dem in

Planung und Fertigung angestrebten ursprünglichen Zweck zu verwenden. Die Gewährleistung gilt nicht für Produkte, die verloren gegangen sind oder durch unsachgemäßen Gebrauch, Missbrauch oder unbeabsichtigt beschädigt wurden.

Italian

I dati tecnici sono soggetti a modifica senza preavviso. Ogni sforzo è stato fatto per fornire informazioni accurate e senza errori per il montaggio e l'installazione. OmniMount Systems non sarà

responsabile di eventuali problemi derivanti dall'interpretazione delle informazioni qui contenute. Qualora i prodotti OmniMount vengano utilizzati per finalità diverse da quelle originariamente previste

dal costruttore, OmniMount, i suoi distributori e i rivenditori non saranno responsabili per danni alle persone o alle cose, diretti, indiretti o conseguenti, imputabili al mancato utilizzo del prodotto in

modo sicuro, appropriato e nelle modalità previste dal costruttore. La garanzia non è applicabile al prodotto qualora sia stato perso o danneggiato a seguito di uso errato, uso improprio o incidente.

Russian

Технические характеристики могут быть изменены без предварительного уведомления. Были предприняты все возможные меры для обеспечения аккуратной и правильной сборки и установки. Компания не несет ответственности за какие-либо

возможные затруднения, связанные с истолкованием содержания настоящих инструкций. При использовании изделий OmniMount не по их прямому назначению компания OmniMount, а также ее дистрибьюторы и торговые агенты не несут ответственности

за травмы, а также за прямой, косвенный или опосредованный материальный ущерб, которые могут возникнуть вследствие невозможности безопасного и правильного использования изделия по его прямому назначению. Гарантия не

распространяется на изделия, которые были утрачены, а также повреждены вследствие неправильной эксплуатации, использования не по назначению или несчастного случая.



**Thank You for purchasing an
OmniMount Product.**

**Gracias por adquirir un
producto de OmniMount**

**Merci d'avoir acheté un
produit OmniMount**

**Wie danken Ihnen, dass
Sie ein OmniMount-Produkt
erworben haben**

**Grazie per aver preferito un
prodotto OmniMount**

**Dank u voor uw aankoop
van een OmniMount-product**

**Благодарим Вас за
приобретение изделия
OmniMount!**

**OmniMount Systems, Inc.
8201 South 48th Street
Phoenix, AZ 85044-5355
www.omnimount.com
800.668.6848**