

Maintenance Guide

Exposed Flush Valve

K-10666, K-10673, K-10674, K-10677

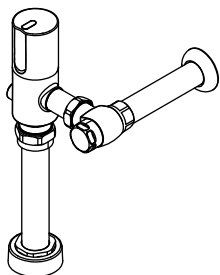

M product numbers are for Mexico (i.e. K-12345**M**)

Los números de productos seguidos de

M corresponden a México (Ej.

K-12345**M**)

Français, page "Français-1"

Español, página "Español-1"

THE BOLD LOOK
OF **KOHLER**®

1108709-5-E

Table of Contents

EC Declaration of Conformity	3
Important Information	4
Your Kohler Electronic Valve	4
Care and Cleaning	5
Control Stop Valve Operation	7
Remove the DC Sensor	9
Replace the Battery	10
Install the DC Sensor	11
Remove the Solenoid	12
Install the Solenoid	13
Clean the Screen/Replace the Piston	14
Clean/Replace the Diaphragm	16
Replace the Vacuum Breaker	18
Replace the Flush Button Assembly	19
Warranty	19
Troubleshooting	21
Service Parts	25



November 18, 2008

08

EC DECLARATION OF CONFORMITY

We,
Kohler Company
444 Highland Drive, Kohler, WI 53044
Phone 920-457-4441

declare under our sole responsibility that our products, ELECTRONIC FLUSH VALVES, models:

K-10666	K-10668	K-10673	K-10674	K-10675
K-10676	K-10677	K-10678	K-10679	

to which this declaration relates, are in conformity with the following standards:

Electromagnetic Compatibility Directive 89/336/EEC of 3 May 1989 as Amended by **92/31/EEC** of 28 April 1992 and **93/68/EEC**, Article 5 of 22 July 1993, based on:

• **IEC 61000/ IEC 61000-3-:**

"Electromagnetic Compatibility (EMC)";

Part 3: "Limits".

Section 2. "Limits for harmonic current emissions (equipment input current up to and including 16A per phase" (2000).

Section 3. "Limitation of voltage changes, voltage fluctuations and flicker in public low-voltage supply systems, for equipment with rated current <16 A per phase and not subjected to conditional connection" (1995 + A1:2001).

• **EN 61000-6-2/ EN 61000-6-2:**

"Electromagnetic Compatibility (EMC) – Part 6-2: Generic standards – Immunity for industrial environments" (2001).

• **EN 55022 Class B:**

"Information technology equipment – Radio disturbance characteristics – Limits and methods of measurements" (1998 A1:2000 + A2:2003).

Low Voltage Directive 73/23/EEC of 19 February 1973 as Amended by **93/68/EEC**, Article 13 of 22 July 1993, based on:

• **EN 60730/1:**

"Specification for Automatic Electrical Controls for Household and Similar Use. General Requirements".

• **EN 60730/2/8:**

"Specification for Automatic Electrical Controls for Household and Similar Use. Particular Requirements for Electrically Operated Water Valves, Including Mechanical Requirements".

Timothy J. Stessman
Codes & Standards Dept.
Kohler Company

Signature

November 18, 2008

Date

EC Declaration of Conformity

Important Information

This device complies with Part 15 of the FCC Rules.

Operation is subject to the following two conditions:

This device may not cause harmful interference.

This device must accept any interference received, including interference that may cause undesired operation.

NOTE: This equipment has been tested and found to comply with the limits for a Class B digital device, pursuant to Part 15 of the FCC Rules. These limits are designed to provide reasonable protection against harmful interference in a residential installation. This equipment generates, uses and can radiate radio frequency energy and, if not installed and used in accordance with the instructions, may cause harmful interference to radio communications. However, there is no guarantee that interference will not occur in a particular installation.

If this equipment does cause harmful interference to radio or television reception, which can be determined by turning the equipment off and on, the user is encouraged to try to correct the interference by one or more of the following measures.

- Reorient or relocate the receiving antenna.
- Increase the separation between the equipment and receiver.
- Connect the equipment into an outlet on a circuit different from that to which the receiver is connected.
- Consult the dealer or an experienced radio/television technician for help.

Modifications: Any modifications made to this device that are not approved by Kohler Co. may void the authority granted to the user by the FCC to operate this equipment.

This Class B digital apparatus complies with Canadian ICES-003.

Your Kohler Electronic Valve

Design Features

The valve is designed specifically for use with 1-1/2" (38 mm) top spud toilets as offered by Kohler Company and others.

The valve is supplied with factory preset timing values. No programming or adjustment is required.

Your Kohler Electronic Valve (cont.)

Depending upon use, a 9 V lithium battery can be expected to last for two to three years before replacement is required.

Flush Operations

The exposed electronic valve provides the following flushing operations:

- **Wave activated main flush operation:** When a hand is waved over the sensor, the valve provides a main flush.
- **Automatic 24-hour flush operation:** After 24-hours of non-use, the valve produces a full flush.

Low Battery Indication

The 9 V lithium battery can be expected to last for two to three years before replacement is required. When the battery reaches a certain point in its lifetime, the valve announces the low battery condition by continuously flashing an LED whenever a user is in range. The battery is easily replaced as described in the section "Replace the Battery" in this guide.

Replacement batteries can be purchased from drugstores or other stores stocking batteries. The required battery is a standard 9 V lithium.

Seasonal Use

The exposed electronic valve is not designed for operation in freezing conditions. If freezing conditions are expected, isolate and drain the valve along with whatever other winterization steps are taken for the facility.

Mobile Use

The exposed electronic valve is not designed for use in moving environments such as boats.

Care and Cleaning

For best results, keep the following in mind when caring for your KOHLER product:

- Use a mild detergent such as liquid dishwashing soap and warm water for cleaning. Do not use abrasive cleaners that may scratch or dull the surface.

Care and Cleaning (cont.)

- Carefully read the cleaner product label to ensure the cleaner is safe for use on the material.
- Always test your cleaning solution on an inconspicuous area before applying to the entire surface.
- Do not allow cleaners to sit or soak on the surface.
- Wipe surfaces clean and rinse completely with water immediately after cleaner application. Rinse and dry any overspray that lands on nearby surfaces.
- Use a soft, dampened sponge or cloth. Never use an abrasive material such as a brush or scouring pad to clean surfaces.

For detailed cleaning information and products to consider, visit www.kohler.com/clean. To order Care & Cleaning information, call 1-800-456-4537.

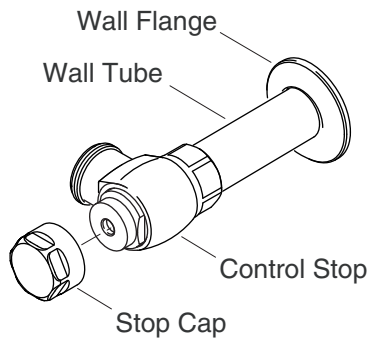

Control Stop Valve Operation

NOTICE: Refer to this section throughout the Maintenance Guide when instructed to close and open the control stop valve.

General Adjustment Instructions

- Use a strap wrench to remove the vandal-resistant cap from the control stop valve.
- Close the stop valve by turning the valve screw clockwise as far as it can go.
- Open the stop valve by turning the valve screw counterclockwise as far as it can go.
- When done, place the stop cap on the control stop valve and tighten using a strap wrench.

Control Stop Adjustment

NOTE: To adjust the control stop to achieve peak performance of 25 gpm (95 lpm) perform the steps below.

- Use a strap wrench to remove the vandal-resistant cap from the control stop valve.
- Close the control stop (clockwise) all the way.
- Open the control stop 1/4 turn (counterclockwise).
- Test flush the fixture.
- Repeat until excessive splashing occurs during the flush.

Control Stop Valve Operation (cont.)

- If excessive splashing occurs during the test flush, close the control stop 1/4 turn.
- Test flush.
- If splashing is at an acceptable level this is the optimal setting. If excessive splashing occurs during the test flush, close the control stop another 1/4 turn and test.
- Repeat until the optimal setting is found.

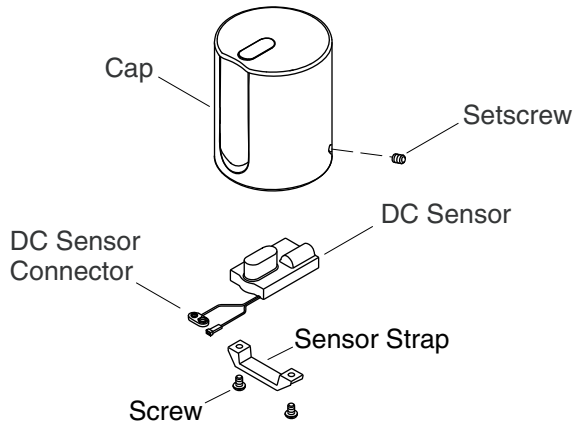

Remove the DC Sensor

- Using a 3/32" hex head wrench, remove the setscrew from the valve cap.
- Remove the cap by carefully lifting from the valve body.
- Disconnect the DC sensor connector to the solenoid by grasping each side of the connector pair and pulling apart. Do not separate the connector pair by pulling on the wires.
- Position the cap on its side and look inside.
- Remove the battery.
- Remove the screws that hold the DC sensor in place inside the cap.
- Turn the cap over and slide the DC sensor, sensor strap, and screws into your hand.

NOTE: The battery inside the sensor may be considered hazardous waste. Discard the old DC sensor and/or battery in accordance with any applicable codes.

- If replacing the DC sensor, discard the old DC sensor and battery.

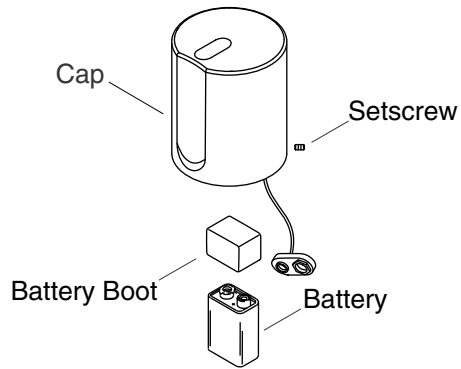

Replace the Battery

NOTE: When purchasing a replacement battery, select a 9 V lithium battery.

NOTE: It is not necessary to remove the sensor from the cap to replace the battery.

- Using a 3/32" hex wrench, remove the setscrew from the cap.
- Remove the cap.
- Using a small, flat-blade screwdriver (if necessary), carefully pry the battery from the cap.
- Disconnect the battery and remove the battery boot.

NOTE: The battery may be considered hazardous waste. Discard the old battery in accordance with any applicable codes.

- Discard the old battery.
- Connect the new battery. Install the battery boot over the connections.
- Reinstall the battery into the cap.
- Reinstall the cap.

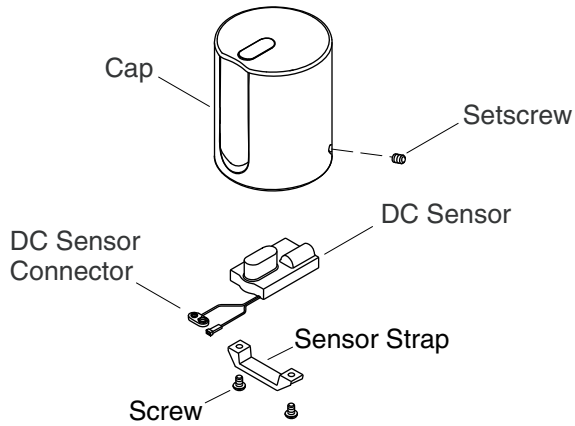

Install the DC Sensor

NOTICE: Do not pinch or kink the wires between the cap and the valve body. If the wires are damaged, the unit may not operate.

- Hold the cap vertically with the sensing holes down and align the DC sensor with the cap.
- Slide the DC sensor into the cap until the sensor eye aligns with the hole in the cap. Ensure the sensor wires are not pinched.
- Place the sensor strap over the DC sensor and tighten the screws in the cap until snug.
- Connect the DC sensor connector to the solenoid connector on the valve. Ensure that the connector pair is fully seated.
- Locate the connector assembly adjacent to the battery to prevent pinching when the cap is reinstalled on the valve.
- Place the cap on the valve body.
- Secure the cap with the setscrew.
- Verify that the valve functions correctly.

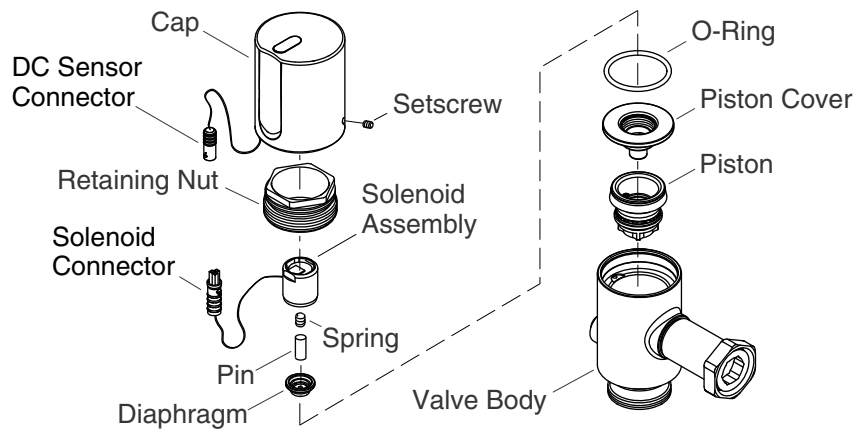

Remove the Solenoid

- Close the control stop valve (refer to the "Control Stop Valve Operation" section).

NOTE: If the unit has not flushed since the stop valve was closed, the inlet arm may still be pressurized. Use the manual flush button to release pressure.

- Use a 3/32" hex wrench to remove the setscrew from the cap.
- Remove the cap.
- Disconnect the DC sensor connector from the solenoid connector by pulling the two connectors apart.
- Temporarily store the cap and DC sensor assembly in a safe place.
- Use an adjustable wrench to remove the solenoid assembly from the valve body by unscrewing counterclockwise until the solenoid is free.

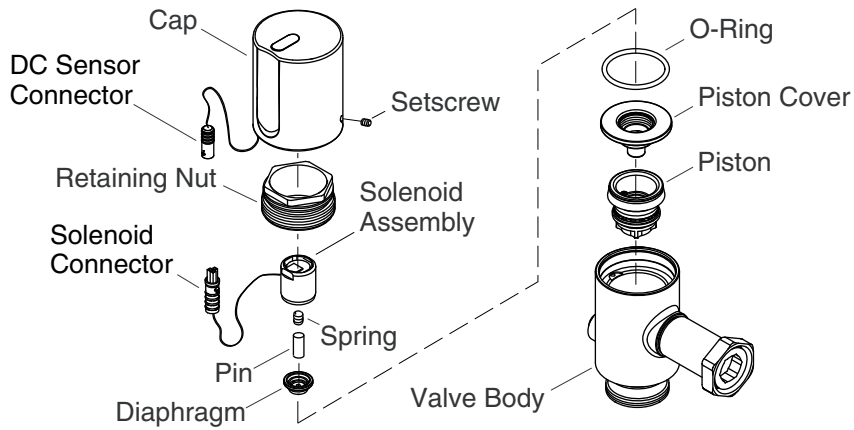

Install the Solenoid

NOTICE: Do not overtighten the solenoid, as damage to the solenoid can occur.

NOTICE: Do not pinch or kink the wires between the cap and the valve body. If the wires are damaged, the unit may not operate.

- Align the solenoid with the hole in the piston cover.
- Install the solenoid and tighten with an adjustable wrench by turning clockwise.
- Connect the DC sensor connector to the solenoid connector and locate the connector assembly next to the sensor body to avoid pinching.
- Place the cap on the valve body and secure with the setscrew.
- Open the control stop valve (refer to the "Control Stop Valve Operation" section) and adjust as required.
- Verify that the valve functions correctly.

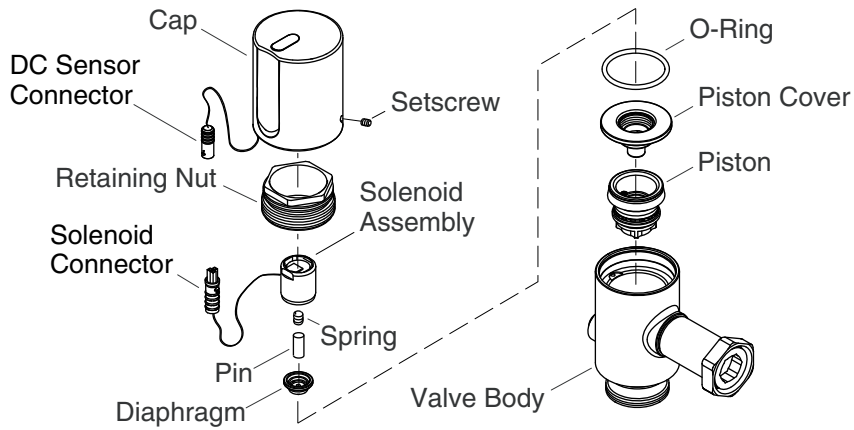

Clean the Screen/Replace the Piston

NOTE: A screen (part of the piston assembly) is provided to keep debris from clogging the bleed hole. The screen may require periodic cleaning.

- Perform the following steps in order to clean the screen or replace the piston:
- Close the control stop valve (refer to the "Control Stop Valve Operation" section).

NOTE: If the unit has not flushed since the stop valve was closed, the inlet arm may still be pressurized. Use the manual flush button to release pressure.

- Use a 3/32" hex wrench to remove the setscrew from the cap.
- Remove the cap from the valve body.
- Disconnect the DC sensor connector from the solenoid connector by pulling the connectors apart.
- Temporarily store the cap and DC sensor in a safe place.
- Use a large adjustable wrench to remove the large retaining nut from the valve body.
- Remove the piston cover by pulling up gently on the solenoid.
- Remove the piston from the valve body.

Clean the Screen/Replace the Piston (cont.)

NOTE: If required, vinegar may be used in order to remove hard water deposits.

- Using gentle brushing and rinsing, remove all debris from the screen on the piston.

NOTE: Replace the piston as a complete assembly only. The piston and screen are not serviced separately.

- Insert the piston into the valve body.
- Insert the piston cover (with attached solenoid) into the valve body. Place the O-ring on top of the piston cover.

NOTE: If the nut is not fully tightened, the valve will run continuously.

- Thread the large retaining nut into the valve body and securely wrench tighten to 59 ft lbs (80 Nm).
- Connect the DC sensor connector to the solenoid connector.
- Place the cap on the valve body and secure with the setscrew.
- Open the control stop valve (refer to the "Control Stop Valve Operation" section) and adjust as required.
- Verify that the valve functions correctly.

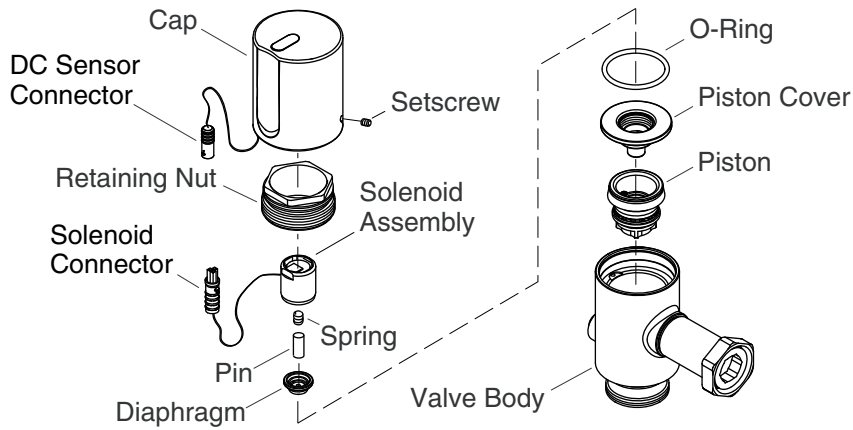

Clean/Replace the Diaphragm

NOTICE: Do not pinch or kink the wires between the cap and the valve body. If the wires are damaged, the unit may not operate.

- Close the control stop valve (refer to the "Control Stop Valve Operation" section).

NOTE: If the unit has not flushed since the stop valve was closed, the inlet arm may still be pressurized. Use the manual flush button to release pressure.

- Use a 3/32" hex wrench to remove the setscrew from the cap.
- Remove the cap from the valve body.
- Disconnect the DC sensor connector from the solenoid connector by pulling the connectors apart.
- Temporarily store the cap and DC sensor assembly in a safe place.
- Use an adjustable wrench to remove the solenoid.
- Remove the diaphragm.

NOTE: Take care not to lose the spring and pin contained within the solenoid assembly.

- Rinse any debris from the diaphragm.
- Verify the spring and pin are still in place in the solenoid assembly.
- If replacing, insert a new diaphragm onto the solenoid assembly.

Clean/Replace the Diaphragm (cont.)

- Thread the solenoid into the piston cover and tighten with an adjustable wrench.
- Verify the piston remains in place.
- Install the solenoid/cover assembly into the valve body.
- Connect the DC sensor connector to the solenoid connector.
- Place the cap on the valve body, and install the two screws.
- Open the control stop valve (refer to the "Control Stop Valve Operation" section) and adjust as required.
- Verify that the valve functions correctly.

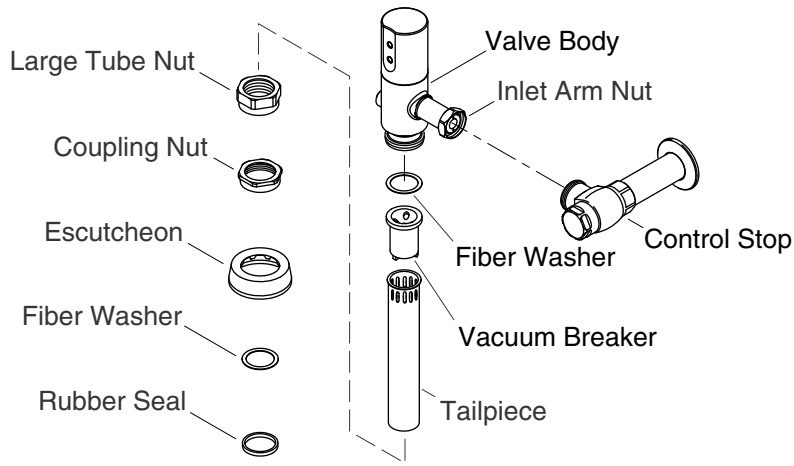

Replace the Vacuum Breaker

- Close the control stop valve (refer to the "Control Stop Valve Operation" section).

NOTE: If the unit has not flushed since the stop valve was closed, the inlet arm may still be pressurized. Use the manual flush button to release pressure.

- Use a large adjustable wrench to loosen the large tube nut at the base of the valve body. Let the tube nut slide down the tailpiece.
- Gently rotate the top of the valve body away from you while pulling the top of the tailpiece toward you to separate the tailpiece from the valve body. The vacuum breaker should now be exposed for removal.
- Remove the loose fiber washer and vacuum breaker from the tailpiece. Discard both the fiber washer and vacuum breaker.
- Install a new vacuum breaker into the tailpiece and place a new fiber washer on the top of the vacuum breaker.
- Gently rotate the tailpiece and valve body back together until the large tube nut can be threaded onto the bottom of the valve body.
- Tighten the large tube nut with a large adjustable wrench.
- Open the control stop valve (refer to the "Control Stop Valve Operation" section).
- Verify that the valve functions correctly.

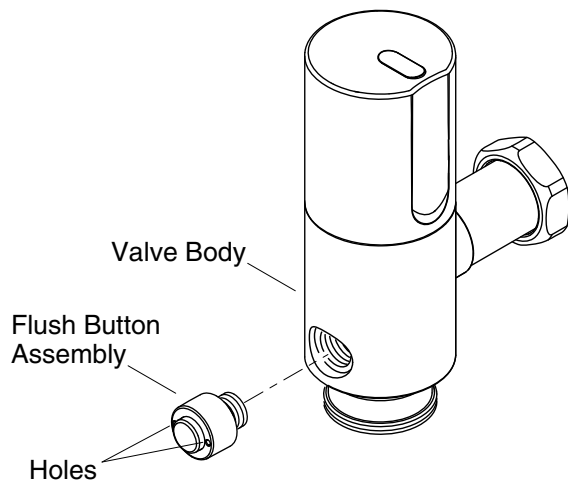

Replace the Flush Button Assembly

- ❑ Close the control stop valve (refer to the "Control Stop Valve Operation" section).

NOTE: If the unit has not flushed since the stop valve was closed, the inlet arm may still be pressurized. Use the manual flush button or sensor to release pressure.

- ❑ Carefully place a properly sized spanner wrench or a pair of needle-nose pliers into the holes on the end of the flush button. Remove the flush button assembly from the valve body.

NOTE: The flush button can only be serviced as a complete assembly. There are no serviceable internal parts.

- ❑ Carefully thread a new flush button assembly into the valve body.
- ❑ Tighten with a spanner wrench or needle nose pliers.
- ❑ Open the control stop valve (refer to the "Control Stop Valve Operation" section).
- ❑ Verify that the valve functions correctly.

Warranty

KOHLER® Electronic Faucets, Valves and Controls FIVE-YEAR LIMITED WARRANTY

Kohler Co. warrants that its electronic faucets, valves and controls will be free of defects in material and workmanship during normal

Warranty (cont.)

residential use for five years from the date the product is installed. This warranty applies only to electronic faucets, valves and controls installed in the United States of America, Canada and Mexico ("North America").

If a defect is found in normal residential use, Kohler Co. will, at its election, repair, provide a replacement part or product, or make appropriate adjustment where Kohler Co.'s inspection discloses any such defect. Damage caused by accident, misuse, or abuse is not covered by this warranty. Improper care and cleaning will void the warranty*. Proof of purchase (original sales receipt) must be provided to Kohler Co. with all warranty claims. Kohler Co. is not responsible for labor charges, installation, or other incidental or consequential costs other than those noted above. In no event shall the liability of Kohler Co. exceed the purchase price of the faucet, valve or control.

If the electronic faucets, valves or controls are used commercially or are installed outside of North America, Kohler Co. warrants that the faucet, valve or control will be free from defects in material and workmanship for one (1) year from the date the product is installed, with all other terms of this warranty applying except duration.

If you believe that you have a warranty claim, contact your Home Center, Dealer, Plumbing Contractor or E-tailer. Please be sure to provide all pertinent information regarding your claim, including a complete description of the problem, the product, model number, the date the product was purchased, from whom the product was purchased and the installation date. Also include your original invoice. For other information, or to obtain the name and address of the service and repair facility nearest you, write Kohler Co., Attn: Customer Care Center, Kohler, Wisconsin 53044 USA, or by calling 1-800-4-KOHLER (1-800-456-4537) from within the USA and Canada, and 001-800-456-4537 from within Mexico, or visit www.kohler.com within the USA, www.ca.kohler.com from within Canada, or www.mx.kohler.com in Mexico.

THE FOREGOING WARRANTIES ARE IN LIEU OF ALL OTHER WARRANTIES, EXPRESS OR IMPLIED, INCLUDING BUT NOT LIMITED TO THE IMPLIED WARRANTIES OF MERCHANTABILITY AND FITNESS FOR A PARTICULAR PURPOSE.

KOHLER CO. AND/OR SELLER DISCLAIM ANY LIABILITY FOR SPECIAL, INCIDENTAL OR CONSEQUENTIAL DAMAGES. Some states/provinces do not allow limitations on how long an implied warranty lasts or the exclusion or limitation of such damages, so these limitations and exclusions may not apply to you. This warranty

Warranty (cont.)

gives the consumer specific legal rights. You may also have other rights that vary from state/province to state/province. This warranty is to the original consumer purchaser only, and excludes product damage due to installation error, product abuse, or product misuse, whether performed by a contractor, service company, or the consumer.

This is Kohler Co.'s exclusive written warranty.

*Never use cleaners containing abrasive cleansers, ammonia, bleach, acids, waxes, alcohol, solvents or other products not recommended for chrome. This will void the warranty.

Troubleshooting

This troubleshooting guide is for general aid only. The steps are recommended rather than required. This guide should provide an indication of the probable fault and a suggested correction. For warranty service, contact your dealer or wholesale distributor.

For service parts information, visit your product page at www.kohler.com.

All work should be performed by properly qualified or licensed personnel as required by local codes.

Symptom	Probable Cause	Recommended Action
1. No flow.	A. Water is not turned on.	<ul style="list-style-type: none">• Verify that the water supply is turned on and that water pressure is at a minimum of 35 psi (2.4 bars).• Verify that the control stop is fully in the open position.
	B. Loose connection.	<ul style="list-style-type: none">• Remove the valve cover.• Check the connection from the sensor to the solenoid.
	C. Wires are pinched or damaged.	<ul style="list-style-type: none">• Remove the valve cover.• Inspect the wires for cuts or damage.• If required, order a new solenoid or a new sensor assembly.• Verify that both wires are tucked inside the cover before reassembling.

Troubleshooting (cont.)		
Symptom	Probable Cause	Recommended Action
	D. Battery life has expired.	<ul style="list-style-type: none"> • NOTE: The unit requires one 9 volt lithium battery. This item is not available from Kohler Co. but can be purchased at convenience stores. • Follow the directions of "Replace the Batteries" section in this guide.
	E. Solenoid does not work.	<ul style="list-style-type: none"> • Order a new solenoid service kit.
	F. Sensor surface is scratched.	<ul style="list-style-type: none"> • Replace the sensor assembly. Follow the directions of "Remove the DC Sensor" and "Install the DC Sensor" sections in this guide.
	G. Bleed hole in the diaphragm is plugged or debris is on seal.	<ul style="list-style-type: none"> • Follow the directions of "Clean/Replace the Diaphragm" section in this guide. • NOTE: Take care to replace the diaphragm in its seat before installing it into the valve body.
2. Low flow.	A. Supply stop is not fully open.	<ul style="list-style-type: none"> • Remove the cover on the end of the supply stop. • Turn the supply stop screw counterclockwise until it is in the fully open position. • Replace the cover.
	B. Supply stop is not allowing enough flow.	<ul style="list-style-type: none"> • Remove the cover on end of the supply stop. • While testing the flush, adjust the supply stop screw counterclockwise until adequate flow is achieved. • Replace the cover.
	C. Supply pressure is low.	<ul style="list-style-type: none"> • Check any filtration systems for blockage. • Measure the incoming water pressure. Minimum pressure should be 35 psi (2.4 bar).
3. Constant flow.	A. Filter is plugged.	<ul style="list-style-type: none"> • Follow the directions of "Clean the Screen/Replace the Piston" section in this guide.

Troubleshooting (cont.)		
Symptom	Probable Cause	Recommended Action
	B. Diaphragm seal is dirty or damaged.	<ul style="list-style-type: none"> • Follow the directions of "Clean/Replace the Diaphragm" section in this guide. • NOTE: Take care to replace the diaphragm in its seat before installing it into the valve body. • If the diaphragm is cut or torn, order a new diaphragm assembly.
	C. Solenoid is not working.	<ul style="list-style-type: none"> • Order and install a new solenoid assembly. • Follow the directions of "Remove the Solenoid" and "Install the Solenoid" sections in this guide.
4. Sporadic flow.	A. Wires are pinched or damaged.	<ul style="list-style-type: none"> • Remove the valve cover. • If wires are cut or damaged, order new solenoid or sensor assembly. • Verify that both wires are tucked inside the cover before reassembling.
	B. Low battery.	<ul style="list-style-type: none"> • Follow the directions of "Replace the Battery" section in this guide.
5. Water is leaking from the vacuum breaker connection with the valve.	A. Vacuum breaker is worn, or damaged.	<ul style="list-style-type: none"> • Turn off the water supply. • Purge the valve. • Disconnect the valve from the vacuum breaker assembly. • Replace rubber vacuum breaker. • Reassemble the valve to the vacuum breaker assembly.

Troubleshooting (cont.)

Symptom	Probable Cause	Recommended Action
6. Water leaking from the valve inlet.	A. Arm to control stop seal is worn or damaged.	<ul style="list-style-type: none">• Turn off the water supply.• Purge the valve.• Disconnect the valve from the control stop.• Inspect the O-ring seal for the control stop to inlet connection.• Clean any debris from area.• If the O-ring is cut or torn, order a replacement.• Reassemble the unit, taking care to tighten the nut onto the control stop.
7. An LED signal emits from the sensor.	A. The signal repeats once per second when in range of the sensor and the valve activates.	<ul style="list-style-type: none">• Batteries are low.• Follow the directions of "Replace the Battery" section in this guide.
	B. The signal repeats once per second when in range of the sensor and the valve does not activate.	<ul style="list-style-type: none">• Battery life has expired.• Follow the directions of "Replace the Battery" section in this guide.

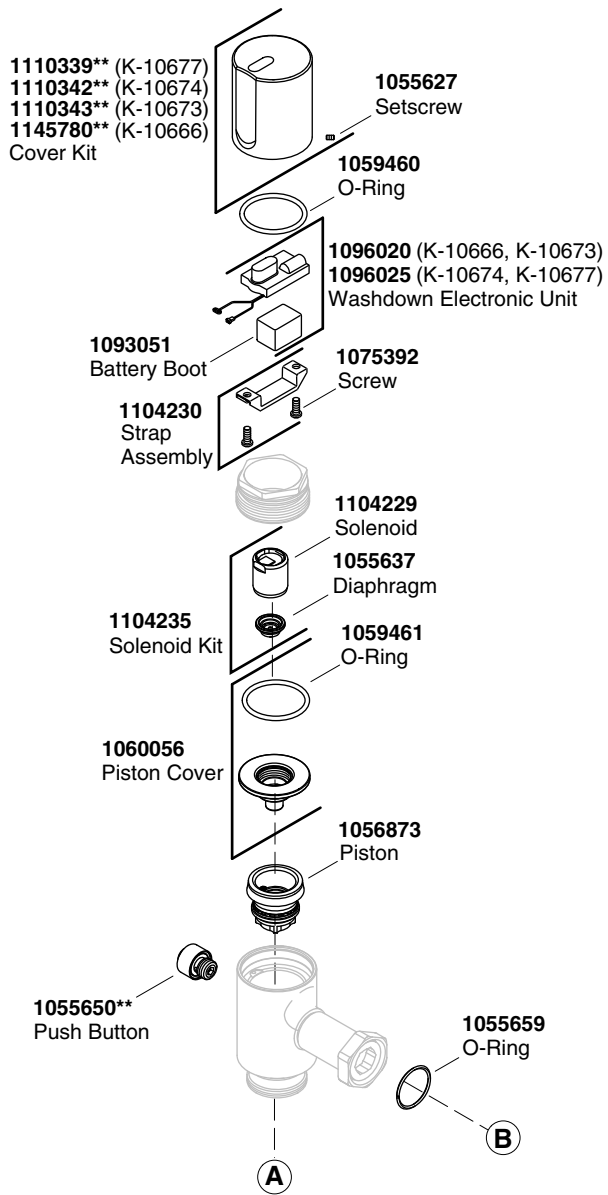

****Finish/color code must be specified when ordering.**

Service Parts

1055668**
Accessory Kit

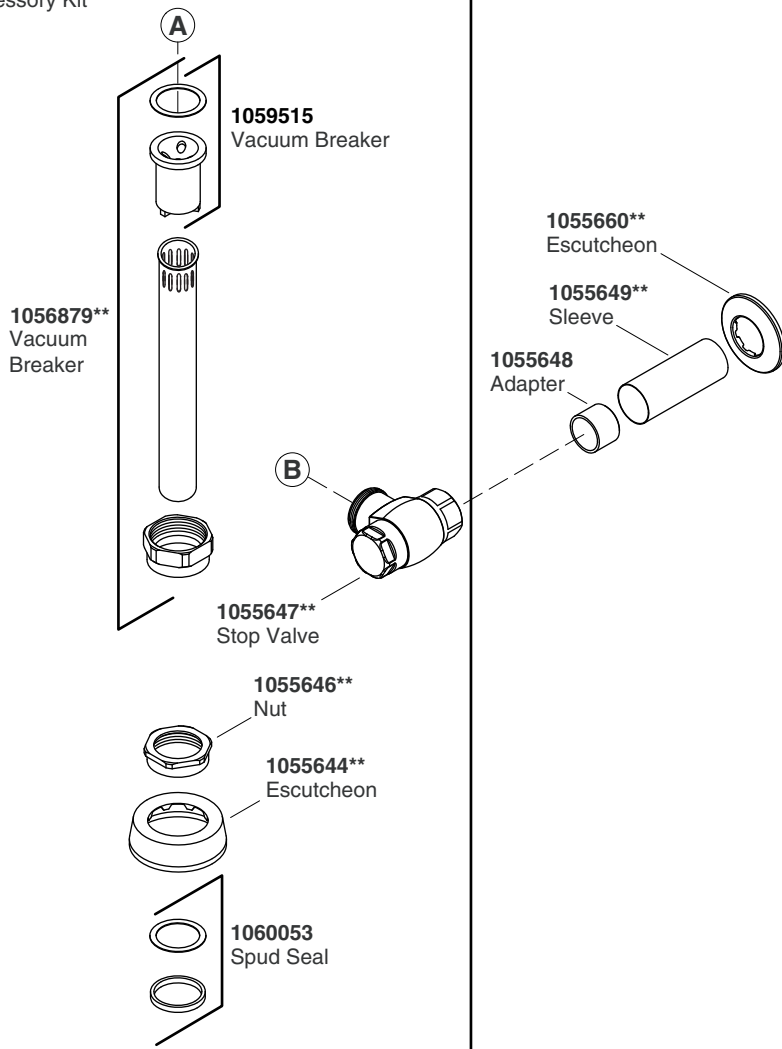

****Finish/color code must be specified when ordering.**

Guide de maintenance

Vanne de chasse exposée

Sommaire

Informations importantes	1
Votre vanne électronique Kohler	2
Entretien et nettoyage	3
Fonctionnement de la vanne d'arrêt	5
Retirer le capteur c.c.	7
Remplacer la pile	8
Installer le capteur c.c.	9
Retirer le solénoïde	10
Installer le solénoïde	11
Nettoyer la grille/remplacer le piston	12
Nettoyer/remplacer la membrane	14
Remplacer le robinet casse-vide	16
Remplacer le bouton de chasse	18
Garantie	19
Dépannage	20
Pièces de rechange	25

Informations importantes

Cet appareil est conforme à la section 15 des réglementations FCC.

L'appareil est soumis aux deux conditions d'exploitation suivantes:

Cet appareil ne doit pas causer d'interférences nuisibles.

Cet appareil doit accepter toutes les interférences reçues, y compris celles qui pourraient causer des opérations non souhaitées.

REMARQUE: Cet appareil a été testé et est considéré conforme aux limitations d'un dispositif numérique de classe B, selon la section 15 des règlements de FCC. Ces limites sont conçues pour fournir une protection raisonnable contre toute interférence nuisible lors d'une installation résidentielle. Cet appareil génère, utilise et peut émettre une énergie de radiofréquence et, s'il n'est pas installé et utilisé conformément aux instructions, pourrait être la cause d'interférences nuisibles aux communications par radio. Cependant, il n'est pas garanti qu'aucune interférence n'aura lieu dans une installation particulière.

Si cet appareil cause des interférences nuisibles à la réception radio ou

Informations importantes (cont.)

télévision, ce qui peut être déterminé en éteignant l'appareil et en le rallumant, il est recommandé de rectifier cette interférence en prenant l'une ou plusieurs des mesures suivantes.

- Réorienter ou changer l'emplacement de l'antenne de réception.
- Augmenter la séparation entre l'équipement et le récepteur.
- Brancher l'équipement sur une prise d'un circuit différent de celui auquel le récepteur est connecté.
- Consulter le concessionnaire ou un technicien radio/télévision expérimenté pour obtenir de l'aide.

Modifications: Toutes modifications apportées à ce dispositif et non approuvées par Kohler Co. pourraient annuler le droit accordé à l'utilisateur par la FCC de faire fonctionner cet appareil.

Cet appareillage numérique de classe B est conforme à la norme canadienne ICES-003.

Votre vanne électronique Kohler

Caractéristiques de conception

La vanne est conçue spécifiquement pour utilisation avec W.C. à raccord supérieur de 1-1/2" (38 mm) comme ceux offerts par la compagnie Kohler et d'autres sociétés.

La vanne est fournie avec des valeurs de temporisation programmées en usine. Aucune programmation et aucun réglage ne sont nécessaires.

Selon l'utilisation, une pile au lithium de 9 volts peut avoir une durée de vie de deux à trois ans avant de devoir être remplacée.

Opérations de chasse

La vanne électronique exposée fournit les opérations de chasse suivantes:

- Opération de chasse principale activée par onde:** Lorsqu'une main est passée par-dessus le capteur, la vanne produit une chasse principale.
- Opération de chasse automatique de 24 heures:** Au bout de 24 heures de non utilisation, la vanne produit une chasse complète.

Indication de pile faible

Votre vanne électronique Kohler (cont.)

La pile au lithium de 9 volts peut avoir une durée de vie de deux à trois ans avant qu'un remplacement ne s'avère nécessaire. Lorsque la pile atteint un certain niveau de durée de vie, la vanne annonce la condition de pile faible en faisant clignoter de manière continue une diode électroluminescente chaque fois qu'une personne se trouve dans le champ du capteur. La pile est remplacée sans difficulté tel que décrit dans la section "Remplacer la pile" dans ce guide.

Des piles de rechange peuvent être achetées dans des magasins. La pile requise est une pile au lithium standard de 9 volts.

Utilisation saisonnière

La vanne électronique exposée n'est pas conçue pour fonctionner dans des conditions de gel. Si des conditions de gel sont prévisibles, isoler et purger la vanne en prenant également toutes les mesures normalement suivies pour l'hivernisation pour l'établissement.

Utilisation mobile

La vanne électronique exposée n'est pas conçue pour être utilisée dans des environnements mobiles tels que des bateaux.

Entretien et nettoyage

Pour obtenir les meilleurs résultats possibles, prendre ce qui suit en considération lors de l'entretien de votre produit KOHLER:

- Utiliser un détergent doux comme un liquide pour vaisselle et de l'eau chaude pour nettoyer. Ne pas utiliser de nettoyeurs abrasifs qui pourraient rayer ou ternir la surface.
- Lire l'étiquette du produit de nettoyage avec le plus grand soin pour assurer que celui-ci peut être utilisé sans danger sur le matériau.
- Toujours tester la solution de nettoyage sur une surface non visible avant de l'appliquer sur l'ensemble de la surface.
- Ne pas laisser les nettoyeurs reposer ou tremper sur la surface.
- Essuyer les surfaces et rincer complètement avec de l'eau immédiatement après l'application du nettoyant. Rincer et sécher tout éclaboussement sur les surfaces avoisinantes.

Entretien et nettoyage (cont.)

- Utiliser une éponge ou un chiffon doux et humide. Ne jamais utiliser de matériau abrasif tel qu'une brosse ou une éponge à récurer pour nettoyer les surfaces.

Pour obtenir des informations détaillées sur le nettoyage et les produits à considérer, consulter le site www.kohler.com/clean. Pour commander des informations sur l'entretien & le nettoyage, appeler le 1-800-456-4537.

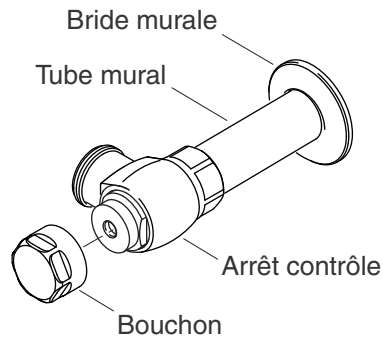

Fonctionnement de la vanne d'arrêt

AVIS: Se reporter à cette section dans tout le guide de maintenance lorsque les instructions mentionnent de fermer et d'ouvrir la valve d'arrêt.

Instructions de réglage en général

- Utiliser une clé à sangle pour retirer le capuchon anti-vandalisme de la vanne d'arrêt.
- Fermer la vanne d'arrêt en tournant la vis de la vanne dans le sens des aiguilles d'une montre aussi loin que possible.
- Ouvrir la vanne d'arrêt en tournant la vis de la vanne dans le sens contraire des aiguilles d'une montre aussi loin que possible.
- Une fois fini, placer le bouchon d'arrêt sur la vanne d'arrêt et serrer avec une clé à sangle.

Réglage de la vanne d'arrêt

REMARQUE: Pour régler la vanne d'arrêt et obtenir une performance de pointe de 25 gpm (95 lpm), suivre les étapes ci-dessous.

- Utiliser une clé à sangle pour retirer le capuchon anti-vandalisme de la vanne d'arrêt.
- Fermer entièrement la vanne d'arrêt (dans le sens des aiguilles d'une montre).
- Ouvrir la vanne d'arrêt d'1/4 de tour (dans le sens contraire des aiguilles d'une montre).

Fonctionnement de la vanne d'arrêt (cont.)

- Effectuer une chasse d'essai.
- Répéter jusqu'à ce qu'un giclage excessif se produise pendant la chasse.
- Si un giclage excessif se produit pendant la chasse d'essai, fermer la vanne d'arrêt d'1/4 de tour.
- Effectuer un essai de chasse.
- Si le giclage est à un niveau acceptable, ce réglage sera le réglage optimal. Si un giclage excessif se produit pendant la chasse d'essai, fermer la vanne d'arrêt d'1/4 de tour supplémentaire.
- Répéter jusqu'à l'obtention d'un réglage optimal.

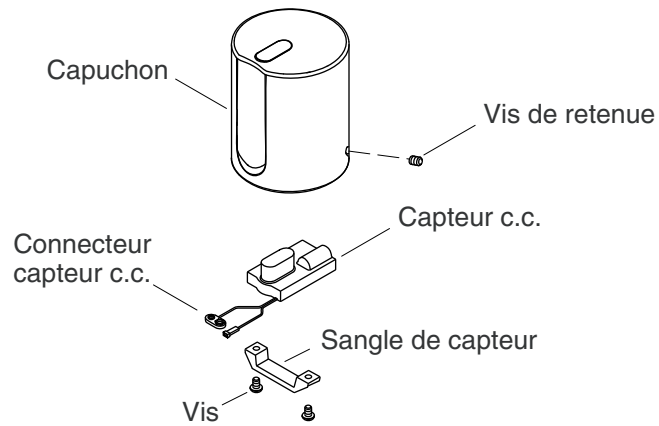

Retirer le capteur c.c.

- Utiliser une clé hexagonale de 3/32" pour retirer la vis d'arrêt du capuchon de la vanne.
- Retirer le capuchon en le soulevant avec précaution du corps de la vanne.
- Déconnecter le connecteur du capteur c.c. du solénoïde en saisissant chaque côté de la paire de connecteurs et en les séparant. Ne pas séparer le connecteur en tirant sur les câbles.
- Positionner le capuchon sur son côté et regarder à l'intérieur.
- Retirer la pile.
- Retirer les vis qui maintiennent le capteur c.c. en place à l'intérieur du capuchon.
- Retourner le capuchon et faire glisser le capteur c.c., la sangle du capteur et les vis dans votre main.

REMARQUE: La pile à l'intérieur du capteur peut être considérée comme déchet dangereux. Jeter l'ancien capteur c.c. et/ou l'ancienne pile conformément à tout code applicable.

- Si le capteur c.c. est remplacé, jeter l'ancien capteur c.c. ainsi que la pile.

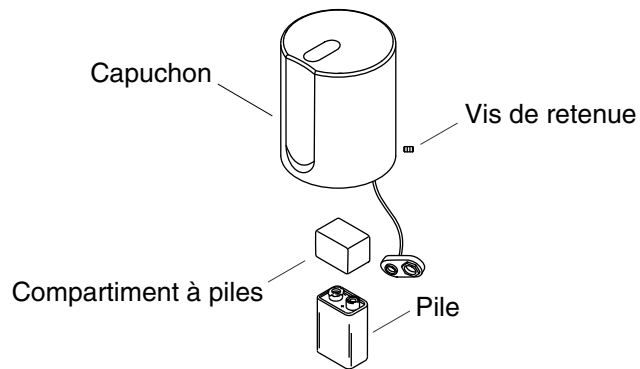

Remplacer la pile

REMARQUE: Lors de l'achat d'une pile de rechange, sélectionner une pile au lithium de 9 volts.

REMARQUE: Il n'est pas nécessaire de retirer le capteur du capuchon pour remplacer la pile.

- Utiliser une clé hexagonale de 3/32" pour retirer la vis d'arrêt du capuchon.
- Retirer le capuchon.
- Utiliser un petit tournevis à lame plate (si nécessaire), pour soulever avec précaution la pile hors du capuchon.
- Déconnecter la pile et retirer la gaine de la pile.

REMARQUE: La pile peut être considérée comme déchet dangereux. Jeter l'ancienne pile conformément à tous les codes applicables.

- Jeter l'ancienne pile.
- Connecter la nouvelle pile. Installer la gaine de la pile sur les connexions.
- Réinstaller la pile dans le capuchon.
- Réinstaller le capuchon.

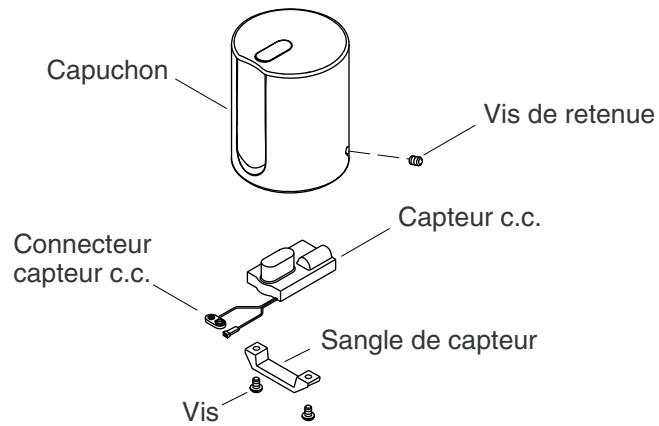

Installer le capteur c.c.

AVIS: Ne pas pincer et ne pas plier les câbles entre le capuchon et le corps de la vanne. Si les fils sont endommagés, l'appareil pourrait ne pas fonctionner.

- Maintenir le capuchon verticalement avec les orifices de détection vers le bas et aligner le capteur c.c. sur le capuchon.
- Faire glisser le capteur c.c. dans le capuchon jusqu'à ce que l'œil du capteur soit aligné sur l'orifice du capuchon. S'assurer que les fils du capteur ne sont pas pincés.
- Placer la courroie du capteur par-dessus le capteur c.c. et serrer les vis dans le capuchon jusqu'à ce qu'elles soient bien adaptées.
- Connecter le connecteur du capteur c.c. à celui du solénoïde sur la vanne. S'assurer que la paire de connecteurs est complètement en place.
- Repérer l'ensemble du connecteur adjacent à la pile pour éviter un pincement lorsque le capuchon est réinstallé sur la vanne.
- Placer le capuchon sur le corps de la vanne.
- Sécuriser le capuchon avec la vis d'arrêt.
- Vérifier que la vanne fonctionne correctement.

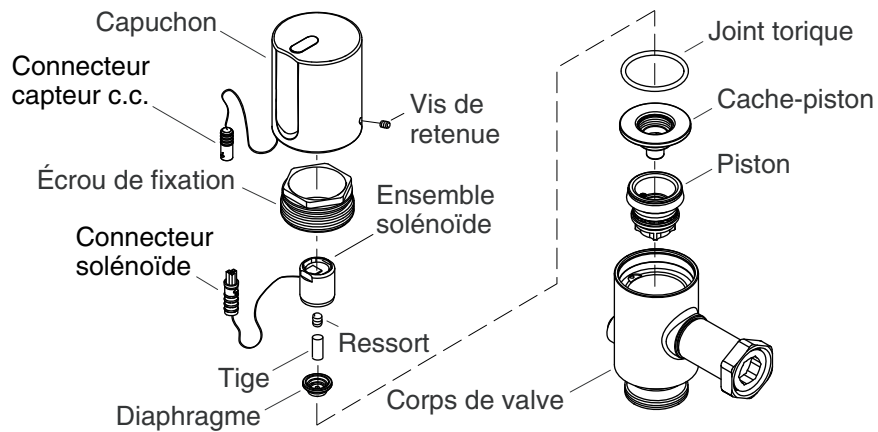

Retirer le solénoïde

- Fermer la vanne d'arrêt (se référer à la section "Fonctionnement de la vanne d'arrêt").

REMARQUE: Si l'appareil n'a pas effectué de chasse depuis la fermeture de la vanne d'arrêt, le bras d'entrée pourrait encore être sous pression. Utiliser le bouton de chasse manuelle pour relâcher la pression.

- Utiliser une clé hexagonale de 3/32" pour retirer la vis d'arrêt du capuchon.
- Retirer le capuchon.
- Déconnecter le connecteur du capteur c.c. de celui du solénoïde en séparant les deux connecteurs.
- Conserver temporairement le capuchon et l'ensemble du capteur c.c. dans un endroit sûr.
- Utiliser une clé à molette pour retirer l'ensemble du solénoïde du corps de la vanne en dévissant dans le sens contraire des aiguilles d'une montre jusqu'à ce que le solénoïde soit libéré.

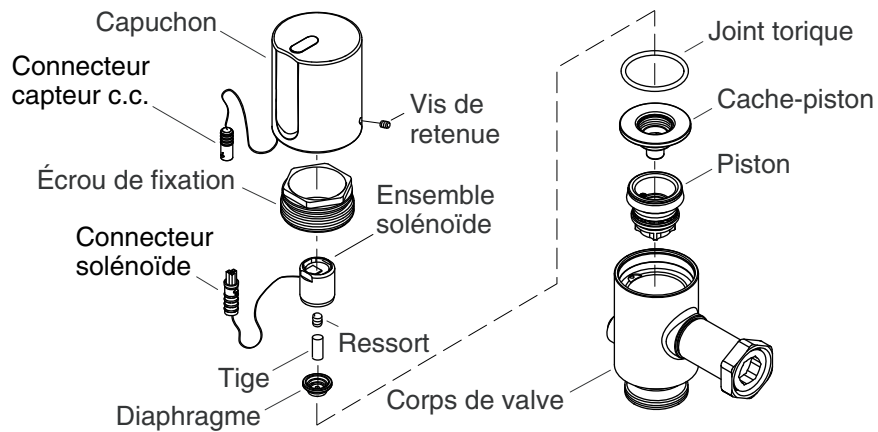

Installer le solénoïde

AVIS: Ne pas trop serrer le solénoïde car celui-ci pourrait subir des dommages.

AVIS: Ne pas pincer et ne pas plier les fils entre le capuchon et le corps de la vanne. Si les fils sont endommagés, l'appareil pourrait ne pas fonctionner.

- Aligner le solénoïde sur celui du cache-piston.
- Installer le solénoïde et serrer avec une clé à molette en tournant dans le sens des aiguilles d'une montre.
- Connecter le connecteur du capteur c.c. à celui du solénoïde et placer le connecteur près du corps du capteur pour éviter un pincement.
- Placer le capuchon sur le corps de la vanne et sécuriser avec la vis d'arrêt.
- Ouvrir la vanne d'arrêt (se référer à la section "Fonctionnement de la vanne d'arrêt").
- Vérifier que la vanne fonctionne correctement.

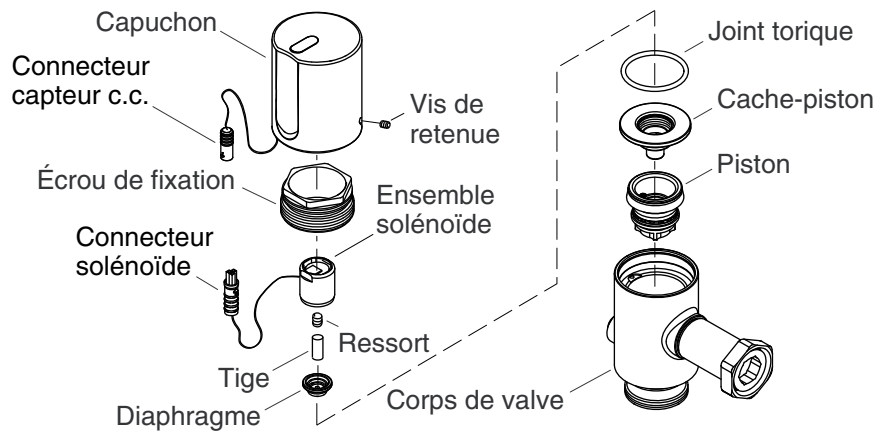

Nettoyer la grille/remplacer le piston

REMARQUE: Une grille (faisant partie de l'ensemble du piston) est fournie pour éviter que des débris ne bouchent l'orifice de purge. La grille pourrait requérir un nettoyage périodique.

- Exécuter les étapes suivantes dans l'ordre pour nettoyer la grille ou remplacer le piston:
- Fermer la vanne d'arrêt (se référer à la section "Fonctionnement de la vanne d'arrêt").

REMARQUE: Si l'appareil n'a pas effectué de chasse depuis la fermeture de la vanne d'arrêt, le bras d'entrée pourrait encore être sous pression. Utiliser le bouton de chasse manuelle pour relâcher la pression.

- Utiliser une clé hexagonale de 3/32" pour retirer la vis d'arrêt du capuchon.
- Retirer le capuchon du corps de la vanne.
- Déconnecter le connecteur du capteur c.c. de celui du solénoïde en séparant les connecteurs.
- Conserver temporairement le capuchon et le capteur c.c. dans un endroit sûr.
- Utiliser une grande clé à molette pour retirer le grand écrou de retenue du corps de la vanne.
- Retirer le cache-piston en tirant doucement sur le solénoïde.

Nettoyer la grille/remplacer le piston (cont.)

- Retirer le piston du corps de la vanne.

REMARQUE: Si nécessaire, du vinaigre peut être utilisé afin d'éliminer les dépôts d'eau dure.

- Brosser et rincer doucement pour éliminer tous les débris de la grille sur le piston.

REMARQUE: Remplacer le piston en tant qu'ensemble complet uniquement. Le piston et la grille ne sont pas réparés séparément.

- Insérer le piston dans le corps de la vanne.
- Insérer le cache-piston (avec le solénoïde attaché) dans le corps de la vanne. Placer le joint torique sur le dessus du cache-piston.

REMARQUE: Si l'écrou n'est pas entièrement serré, la vanne fonctionnera continuellement.

- Visser le grand écrou de retenue dans le corps de la vanne et bien serrer avec une clé à 59 pieds lbs (80 Nm).
- Connecter le connecteur du capteur c.c. à celui du solénoïde.
- Placer le capuchon sur le corps de la vanne et sécuriser avec la vis d'arrêt.
- Ouvrir la vanne d'arrêt (se référer à la section "Fonctionnement de la vanne d'arrêt").
- Vérifier que la vanne fonctionne correctement.

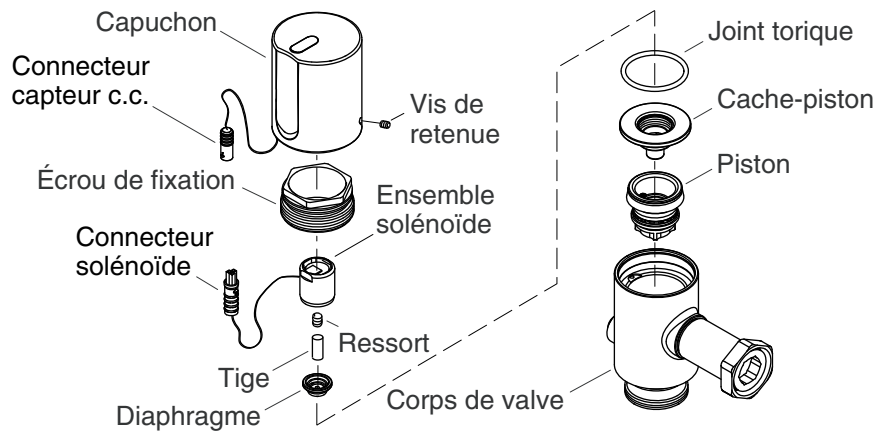

Nettoyer/remplacer la membrane

AVIS: Ne pas pincer et ne pas plier les câbles entre le capuchon et le corps de la vanne. Si les fils sont endommagés, l'appareil pourrait ne pas fonctionner.

- Fermer la vanne d'arrêt (se référer à la section "Fonctionnement de la vanne d'arrêt").

REMARQUE: Si l'appareil n'a pas effectué de chasse depuis la fermeture de la vanne d'arrêt, le bras d'entrée pourrait encore être sous pression. Utiliser le bouton de chasse manuelle pour relâcher la pression.

- Utiliser une clé hexagonale de 3/32" pour retirer la vis d'arrêt du capuchon.
- Retirer le capuchon du corps de la vanne.
- Déconnecter le connecteur du capteur c.c. de celui du solénoïde en séparant les connecteurs.
- Conserver temporairement le capuchon et l'ensemble du capteur c.c. dans un endroit sûr.
- Utiliser une clé à molette pour retirer le solénoïde.
- Retirer la membrane.

REMARQUE: S'assurer de ne pas perdre le ressort et la tige contenus dans l'ensemble du solénoïde.

- Rincer tous les débris se trouvant sur la membrane.

Nettoyer/remplacer la membrane (cont.)

- Vérifier que le ressort et la tige sont en place dans l'ensemble du solénoïde.
- Dans le cas d'un remplacement, insérer une nouvelle membrane dans l'ensemble du solénoïde.
- Visser le solénoïde dans le couvercle du piston et serrer avec une clé à molette.
- Vérifier que le piston reste en place.
- Installer l'ensemble solénoïde/couvercle dans le corps de la vanne.
- Connecter le connecteur du capteur c.c. à celui du solénoïde.
- Placer le couvercle sur le corps de la vanne et installer les deux vis.
- Ouvrir la vanne d'arrêt (se référer à la section "Fonctionnement de la vanne d'arrêt").
- Vérifier que la vanne fonctionne correctement.

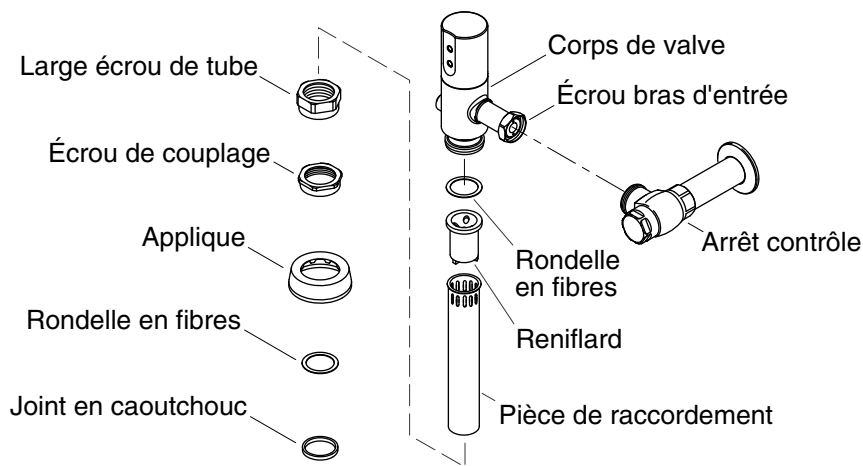

Remplacer le robinet casse-vide

- Fermer la vanne d'arrêt (se référer à la section "Fonctionnement de la vanne d'arrêt").

REMARQUE: Si l'appareil n'a pas effectué de chasse depuis la fermeture de la vanne d'arrêt, le bras d'entrée pourrait encore être sous pression. Utiliser le bouton de chasse manuelle pour relâcher la pression.

- Utiliser une grande clé à molette pour desserrer le grand écrou du tube du corps de la vanne. Laisser l'écrou du tube glisser vers la pièce de raccordement.
- Faire doucement pivoter le dessus du corps de la vanne à l'écart tout en tirant le dessus de la pièce de raccordement vers soi pour séparer celle-ci du corps de la vanne. Le robinet casse-vide devrait maintenant être exposé pour pouvoir être déposé.
- Retirer la rondelle à fibres libres et le robinet casse-vide de la pièce de raccordement. Jeter la rondelle à fibres et le robinet casse-vide.
- Installer le nouveau robinet casse-vide dans la pièce de raccordement et placer une nouvelle rondelle à fibres sur le dessus du robinet casse-vide.
- Faire doucement pivoter la pièce de raccordement et le corps de la vanne ensemble jusqu'à ce que le grand écrou du tube puisse être vissé sur le bas du corps de la vanne.
- Serrer le grand écrou du tube avec une grande clé à molette.

Remplacer le robinet casse-vide (cont.)

- Ouvrir la vanne d'arrêt (se référer à la section "Fonctionnement de la vanne d'arrêt").
- Vérifier que la vanne fonctionne correctement.

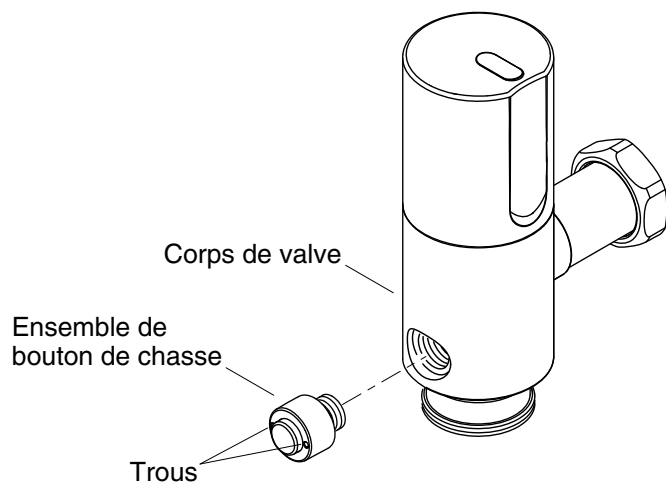

Remplacer le bouton de chasse

- Fermer la vanne d'arrêt (se référer à la section "Fonctionnement de la vanne d'arrêt").

REMARQUE: Si l'appareil n'a pas effectué de chasse depuis la fermeture de la vanne d'arrêt, le bras d'entrée pourrait encore être sous pression. Utiliser le bouton de chasse manuelle ou le capteur pour relâcher la pression.

- Placer délicatement une clé pour raccords de tuyaux de taille appropriée ou une paire de pinces à becs pointus dans les orifices sur l'extrémité du bouton de chasse. Retirer l'ensemble du bouton de chasse du corps de la vanne.

REMARQUE: Le bouton de chasse peut seulement être réparé en tant qu'ensemble complet. Il ne comprend pas de pièces internes pouvant être réparées.

- Visser avec précaution un nouvel ensemble de bouton de chasse dans le corps de la vanne.
- Serrer avec une clé pour raccords de tuyaux ou des pinces à becs pointus.
- Ouvrir la vanne d'arrêt (se référer à la section "Fonctionnement de la vanne d'arrêt").
- Vérifier que la vanne fonctionne correctement.

Garantie

Robinets électroniques, valves et contrôles KOHLER® GARANTIE LIMITÉE DE CINQ ANS

Kohler Co. garantit les robinets, valves et contrôles électroniques contre tout vice de matériau et de fabrication lors d'une utilisation domestique normale, pendant cinq ans à partir de la date d'installation du produit. La présente garantie s'applique uniquement aux robinets, valves et contrôles électroniques installés aux États-Unis, au Canada et au Mexique ("Amérique du Nord").

En cas de vice lors d'une utilisation domestique normale, Kohler Co. choisira, à sa discrétion, la réparation, le remplacement de la pièce ou du produit, ou la rectification appropriée. Tout dommage causé par un accident, une mauvaise utilisation ou un mauvais traitement n'est pas couvert par la présente garantie. Un entretien et un nettoyage inadéquats annulent la garantie*. Une preuve d'achat (ticket de caisse d'origine) doit être présentée à Kohler Co. avec toutes les réclamations au titre de la garantie. Kohler Co. n'est pas responsable des frais de main-d'œuvre, d'installation ou de tout autre frais particulier accessoire ou indirect que ceux susmentionnés. La responsabilité de Kohler Co. ne dépassera en aucun cas le prix d'achat du robinet, de la valve ou du contrôle.

Si les robinets, les valves ou les contrôles électroniques sont utilisés dans un commerce ou si ces articles sont installés en dehors d'Amérique du Nord, Kohler Co. garantit les robinets, les valves ou les contrôles contre tout vice de matériau et de fabrication pendant un (1) an à partir de la date d'installation dudit produit, et toutes les autres modalités de la présente garantie s'appliquent à l'exception de sa durée.

Pour toute réclamation au titre de la présente garantie, contacter le vendeur, plombier, centre de rénovation ou revendeur par internet. Fournir tous les renseignements pertinents à la réclamation, dont notamment une description complète du problème et du produit, le numéro de modèle, la date et le lieu d'achat du produit, ainsi que la date de son installation. Joindre également l'original de la facture. Pour de plus amples renseignements ou pour obtenir les coordonnées du service de réparation le plus proche, écrire à Kohler Co., Attn: Customer Care Center, Kohler, Wisconsin 53044, USA, ou appeler le 1-800-4-KOHLER (1-800-456-4537) à partir des É.-U. et du Canada, et le 001-800-456-4537 à partir du Mexique, ou consulter le site www.kohler.com aux É.-U., www.ca.kohler.com à partir du Canada, ou www.mx.kohler.com au Mexique.

**LES GARANTIES SUSMENTIONNÉES SONT FOURNIES AU LIEU
ET PLACE DE TOUTES AUTRES GARANTIES, EXPRESSES OU
TACITES, Y COMPRIS LES GARANTIES TACITES DE**

Garantie (cont.)

COMMERCIALITÉ ET D'ADAPTATION À UN USAGE PARTICULIER.

KOHLER CO. ET/OU LE REVENDEUR DÉCLINENT TOUTE RESPONSABILITÉ CONTRE LES DOMMAGES PARTICULIERS, ACCESSOIRES OU INDIRECTS. Certains états et provinces ne permettent pas de limite sur la durée de la garantie tacite, ni l'exclusion ou la limite de tels dommages, et, par conséquent, lesdites limites et exclusions peuvent ne pas s'appliquer à votre cas. La présente garantie accorde au consommateur des droits juridiques particuliers. Vous pouvez également avoir d'autres droits qui varient d'un état ou d'une province à l'autre. La présente garantie est accordée uniquement à l'acquéreur d'origine et exclut tous dommages dus à une mauvaise installation, un usage abusif ou une mauvaise utilisation du produit, qu'ils soient effectués par un entrepreneur, une société de services ou le consommateur.

Ceci constitue la garantie écrite exclusive de Kohler Co.

*Ne jamais utiliser de nettoyants contenant des agents abrasifs, de l'ammoniaque, de l'eau de Javel, des acides, des cires, de l'alcool, des dissolvants ou autres produits non recommandés pour le chrome. Ceci annulera la garantie.

Dépannage

Ce guide de dépannage est seulement destiné à une aide d'ordre général. Les étapes sont plus des étapes recommandées que des étapes nécessaires. Ce guide devrait fournir une indication du problème possible et une suggestion de réparation. Pour une réparation sous garantie, s'adresser au concessionnaire ou au distributeur en gros.

Pour obtenir de l'information sur les pièces de rechange, visitez votre page de produits sur le site www.kohler.com.

Tout travail doit être effectué par un personnel qualifié ou certifié conformément aux codes locaux.

Symptôme	Cause probable	Action recommandée
1. Pas de débit.	A. L'eau n'est pas ouverte.	<ul style="list-style-type: none">• Vérifier que l'alimentation d'eau soit ouverte et que la pression est d'un minimum de 35 psi (2.4 bar).• Vérifier que la vanne d'arrêt est entièrement en position ouverte.

Dépannage (cont.)		
Symptôme	Cause probable	Action recommandée
	B. Connexion desserrée.	<ul style="list-style-type: none"> Retirer le couvercle de la vanne. Inspecter la connexion entre le capteur et le solénoïde.
	C. Les fils sont pincés ou endommagés.	<ul style="list-style-type: none"> Retirer le couvercle de la vanne. Inspecter les fils pour y rechercher des coupures ou des dommages. Si nécessaire, commander un nouveau solénoïde ou un nouvel ensemble de capteur. Vérifier que les deux câbles sont bien rangés dans le couvercle avant le réassemblage.
	D. La durée de vie de la pile est expirée.	<ul style="list-style-type: none"> REMARQUE: L'appareil a besoin d'une pile au lithium de 9 volts. Ce produit n'est pas offert par Kohler Co. mais il peut être acheté dans un magasin. Suivre les instructions de la section "Remplacer la pile" de ce guide.
	E. Le solénoïde ne fonctionne pas.	<ul style="list-style-type: none"> Commander un nouveau kit de dépannage de solénoïde.
	F. La surface du capteur est rayée.	<ul style="list-style-type: none"> Remplacer l'ensemble du capteur. Suivre les instructions des sections "Retirer le capteur c.c." et "Installer le capteur c.c." de ce guide.
	G. L'orifice de purge dans la membrane est bouché ou des débris sont présents sur le joint.	<ul style="list-style-type: none"> Suivre les instructions de la section "Nettoyer/remplacer la membrane" de ce guide. REMARQUE: S'assurer de bien replacer la membrane dans son siège avant de l'installer sur le corps de la vanne.

Dépannage (cont.)

Symptôme	Cause probable	Action recommandée
2. Débit faible.	A. L'arrêt d'alimentation n'est pas complètement ouvert.	<ul style="list-style-type: none"> Retirer le couvercle de l'extrémité de l'arrêt d'alimentation. Tourner la vis d'arrêt d'alimentation dans le sens contraire des aiguilles d'une montre jusqu'à la position d'ouverture maximale. Remettre le couvercle en place.
	B. L'arrêt d'alimentation ne permet pas assez de débit.	<ul style="list-style-type: none"> Retirer le couvercle de l'extrémité de l'arrêt d'alimentation. Tout en testant la chasse, ajuster la vis d'arrêt d'alimentation vers la gauche jusqu'à accomplir un débit adéquat. Remettre le couvercle en place.
	C. La pression d'alimentation est basse.	<ul style="list-style-type: none"> Inspecter tous les systèmes de filtration pour y rechercher une obstruction. Mesurer la pression d'arrivée d'eau. La pression minimale doit être égale à 35 psi (2,4 bars).
3. Débit constant.	A. Le filtre est bouché.	<ul style="list-style-type: none"> Suivre les instructions de la section "Nettoyer la grille/remplacer le piston" de ce guide.
	B. Le joint de la membrane est sale ou endommagé.	<ul style="list-style-type: none"> Suivre les instructions de la section "Nettoyer/remplacer la membrane" de ce guide. REMARQUE: S'assurer de bien replacer la membrane dans son siège avant de l'installer sur le corps de la vanne. Si la membrane est coupée ou cassée, commander un nouvel ensemble de membrane.

Dépannage (cont.)		
Symptôme	Cause probable	Action recommandée
	C. Le solénoïde ne fonctionne pas.	<ul style="list-style-type: none"> • Commander et installer un nouvel ensemble de solénoïde. • Suivre les instructions des sections "Retirer le solénoïde" et "Installer le solénoïde" de ce guide.
4. Débit sporadique.	A. Les fils sont pincés ou endommagés.	<ul style="list-style-type: none"> • Retirer le couvercle de la vanne. • Si les fils sont coupés ou endommagés, commander un nouvel ensemble de solénoïde ou de capteur. • Vérifier que les deux fils sont bien rangés dans le couvercle avant le réassemblage.
	B. Pile faible.	<ul style="list-style-type: none"> • Suivre les instructions de la section "Remplacer la pile" de ce guide.
5. De l'eau fuit à partir de la connexion entre le robinet casse-vide et la vanne.	A. Le robinet casse-vide est défectueux ou endommagé.	<ul style="list-style-type: none"> • Fermer l'alimentation en eau. • Purger la vanne. • Déconnecter la vanne de l'ensemble du robinet casse-vide. • Remplacer le robinet casse-vide en caoutchouc. • Réassembler la vanne sur l'ensemble du robinet casse-vide.
6. Fuite d'eau en provenance de l'orifice d'entrée de la vanne.	A. Le joint entre le bras et la vanne d'arrêt est usé ou endommagé.	<ul style="list-style-type: none"> • Fermer l'alimentation en eau. • Purger la vanne. • Déconnecter la soupape de la vanne d'arrêt. • Inspecter le joint torique pour la vanne d'arrêt au niveau de la connexion d'entrée. • Nettoyer tous les débris de la zone en question. • Si le joint torique est coupé ou déchiré, commander un joint de remplacement. • Réassembler l'ensemble, en s'assurant de serrer l'écrou sur la vanne d'arrêt.

Dépannage (cont.)

Symptôme	Cause probable	Action recommandée
7. Un signal à diode électroluminescente est émis à partir du capteur.	A. Le signal est répété une fois par seconde lorsqu'il est dans la plage du capteur et la valve est activée.	<ul style="list-style-type: none">• La pile est faible.• Suivre les instructions de la section "Remplacer la pile" de ce guide.
	B. Le signal est répété une fois par seconde lorsqu'il est dans la plage du capteur et la valve n'est pas activée.	<ul style="list-style-type: none">• La durée de vie de la pile est expirée.• Suivre les instructions de la section "Remplacer la pile" de ce guide.

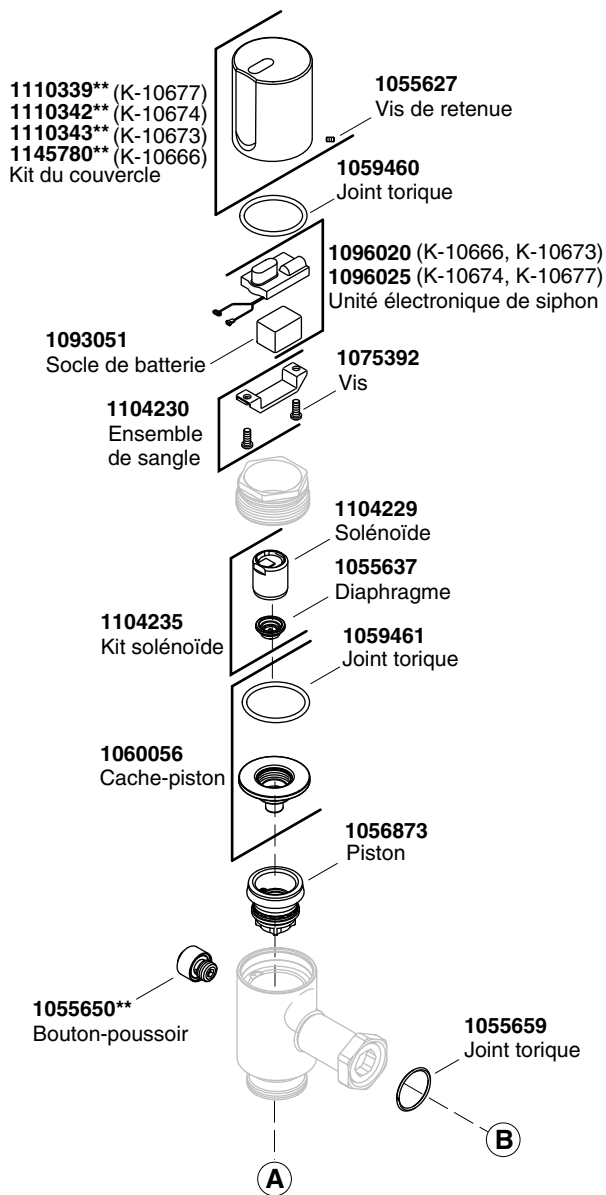

****Vous devez spécifier les codes de la finition et/ou de la couleur quand vous passez votre commande.**

Pièces de rechange

1055668**
Kit accessoire

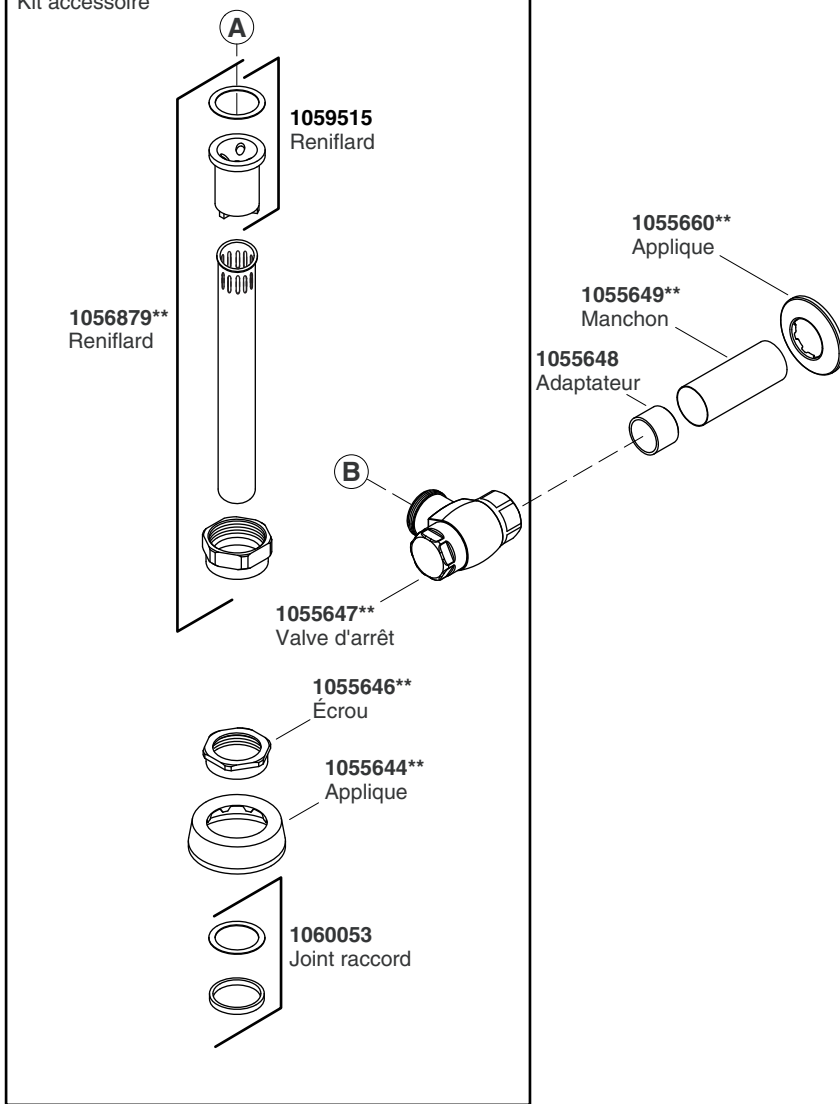

****Vous devez spécifier les codes de la finition et/ou de la couleur quand vous passez votre commande.**

Guía de mantenimiento

Válvula de descarga expuesta

Contenido

Información importante	1
Su válvula electrónica Kohler	2
Cuidado y limpieza	3
Funcionamiento de la válvula de paso de control	5
Retire el sensor de CC	7
Reemplace la pila	8
Instale el sensor de CC	9
Retire el solenoide	10
Instale el solenoide	11
Limpie la rejilla/reemplace el pistón	12
Limpie/reemplace el diafragma	14
Reemplace la válvula rompevacío	16
Reemplace el montaje del botón de descarga	18
Garantía	19
Guía para resolver problemas	20
Piezas de repuesto	25

Información importante

Este equipo cumple con lo establecido en la sección 15 de las normas de la FCC.

El funcionamiento está sujeto a las dos condiciones siguientes:

Este equipo no debe causar interferencias perjudiciales.

Este equipo debe aceptar cualquier interferencia recibida, incluyendo las interferencias que causen un funcionamiento no deseado.

NOTA: Este equipo ha sido probado y se ha encontrado que cumple con los límites de un aparato digital Clase B, en cumplimiento con la sección 15 de las normas de la FCC. Estos límites están diseñados para proveer protección razonable contra la interferencia perjudicial en una instalación residencial. Este equipo genera, usa y puede radiar energía de radiofrecuencia y, si no se instala y utiliza en cumplimiento con las instrucciones, puede causar interferencia perjudicial a las comunicaciones de radio. Sin embargo, no se garantiza que la interferencia no ocurrirá en una instalación particular.

Información importante (cont.)

Si este equipo causa interferencia perjudicial a la recepción de radio o televisión, lo que se puede determinar encendiendo y apagando el equipo, se anima al usuario a que trate de corregir la interferencia mediante una o más de las siguientes medidas.

- Cambie la orientación o el lugar de la antena receptora.
- Aumente la separación entre el equipo y el receptor.
- Conecte el equipo a un tomacorriente en un circuito diferente del que utiliza el receptor.
- Consulte con el distribuidor o con un técnico con experiencia en radio/televisión para obtener ayuda.

Modificaciones: Toda modificación hecha a este equipo no aprobada por Kohler Co. puede anular la autorización otorgada al usuario por la FCC para el funcionamiento de este equipo.

Este aparato digital Clase B cumple con la norma canadiense ICES-003.

Su válvula electrónica Kohler

Características de diseño

La válvula está diseñada para usarse específicamente con inodoros de spud (alimentación) superior de 1-1/2" (38 mm) de Kohler Company y otras empresas.

La válvula viene con valores de tiempo programados en fábrica. No es necesario programar o realizar ajustes.

Dependiendo del uso, se prevé que la pila de litio de 9 V dure dos a tres años antes de tener que reemplazarla.

Funciones de descarga

La válvula electrónica expuesta ofrece las siguientes funciones de descarga:

- Funcionamiento de descarga principal activado al pasar la mano:** Cuando se pasa una mano sobre el sensor, la válvula ofrece una descarga principal.
- Función de descarga automática cada 24 horas:** Después de 24 horas sin uso, la válvula produce una descarga completa.

Indicación de pila baja

Su válvula electrónica Kohler (cont.)

Se anticipa que la pila de litio dura dos a tres años antes de tener que reemplazarla. Cuando la pila alcanza un cierto punto en su vida útil, la válvula anuncia el estado de pila baja haciendo parpadear continuamente un diodo emisor de luz cuando hay un usuario dentro del radio de alcance. La pila se puede reemplazar fácilmente como se describe en la sección "Reemplace la pila" de esta guía.

Las pilas de repuesto se pueden comprar en farmacias u otras tiendas que vendan pilas. La pila que se requiere es una pila estándar de litio de 9 V.

Uso de temporada

La válvula electrónica expuesta no está diseñada para funcionar a temperaturas bajo cero. Si se esperan temperaturas bajo cero, coloque aislamiento alrededor de la válvula y drene, además de las medidas de preparación para el invierno de la instalación.

Uso móvil

La válvula electrónica expuesta no está diseñada para usarse en lugares que estén en movimiento como barcos.

Cuidado y limpieza

Para obtener los mejores resultados, tenga presente lo siguiente al limpiar su producto KOHLER:

- Para la limpieza, utilice solamente un detergente suave como el jabón líquido para lavar platos y agua tibia. No utilice limpiadores abrasivos que puedan rayar u opacar la superficie.
- Lea atentamente la etiqueta del producto de limpieza para asegurar que no presente riesgos al usarse en el material.
- Siempre pruebe la solución de limpieza en un área oculta antes de aplicarla a toda la superficie.
- No deje por tiempo prolongado los limpiadores en la superficie.
- Limpie con un trapo y enjuague completa e inmediatamente con agua después de aplicar limpiadores. Enjuague y seque las superficies cercanas que se hayan rociado.
- Utilice una esponja o trapo suave y húmedo. Para limpiar las superficies, nunca utilice materiales abrasivos como cepillos o estropajos de tallar.

Cuidado y limpieza (cont.)

Para obtener información detallada de limpieza y los limpiadores a considerar, visite www.kohler.com/clean. Para solicitar información sobre el cuidado y la limpieza, llame al 1-800-456-4537.

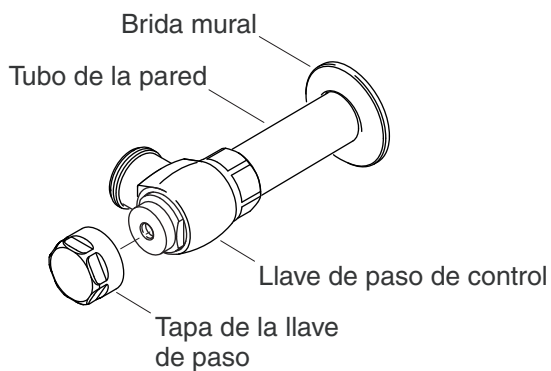

Funcionamiento de la válvula de paso de control

AVISO: Consulte esta sección junto con la Guía de Mantenimiento cuando se le indique que cierre y abra la válvula de paso de control.

Instrucciones de ajuste general

- Utilice una llave de correa para retirar la tapa resistente al vandalismo de la válvula de paso de control.
- Cierre la válvula de paso girando hacia la derecha el tornillo de la válvula hasta que no pueda avanzar más.
- Abra la válvula de paso girando hacia la izquierda el tornillo de la válvula hasta que no pueda avanzar más.
- Una vez hecho esto, coloque la tapa en la válvula de paso de control y apriete utilizando una llave de correa.

Ajuste de la llave de paso de control

NOTA: Para ajustar la llave de paso de control para lograr un rendimiento pico de 25 gpm (95 lpm) siga los pasos que se presentan a continuación.

- Utilice una llave de correa para retirar la tapa resistente al vandalismo de la válvula de paso de control.
- Cierre la llave de paso de control (hacia la derecha) completamente.
- Abra la llave de paso de control 1/4 de vuelta (hacia la izquierda).

Funcionamiento de la válvula de paso de control (cont.)

- Pruebe el mecanismo de descarga de la unidad.
- Repita el procedimiento hasta que ocurran salpicaduras excesivas durante la descarga.
- Si ocurren salpicaduras excesivas durante la prueba de descarga, cierre la llave de paso de control 1/4 de vuelta.
- Pruebe la descarga.
- Si las salpicaduras están a un nivel aceptable, este es el ajuste óptimo. Si ocurren salpicaduras excesivas durante la prueba de descarga, cierre la llave de paso de control otro 1/4 de vuelta y pruebe.
- Repita este procedimiento hasta obtener un ajuste óptimo.

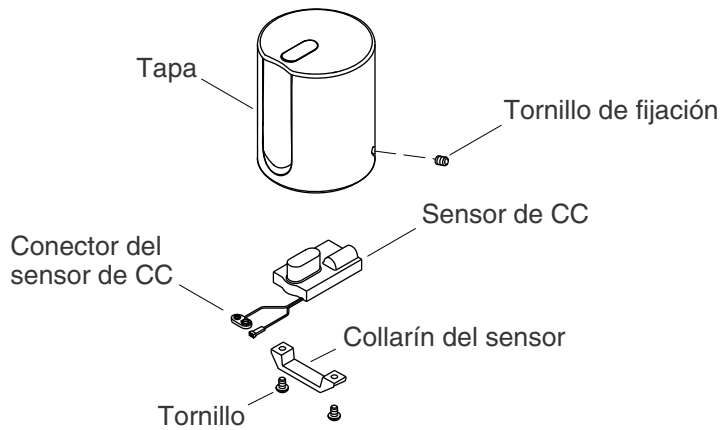

Retire el sensor de CC

- Utilice la llave hexagonal de 3/32" para sacar el tornillo de fijación de la tapa de la válvula.
- Retire la tapa levantándola con cuidado del cuerpo de la válvula.
- Desconecte el conector del sensor de CC del solenoide tomando cada lado del par de conectores y separándolos. No separe el par de conectores jalando los cables.
- Coloque la tapa sobre su lado y mire en el interior.
- Retire la pila.
- Retire los tornillos que retienen el sensor de CC en su lugar dentro de la tapa.
- Dé la vuelta a la tapa y deslice el sensor de CC, el collarín del sensor y los tornillos en su mano.

NOTA: La pila dentro del sensor se considera un desecho peligroso. Deseche el sensor de CC viejo y/o la pila conforme a los códigos pertinentes.

- Si va a reemplazar el sensor de CC, deseche el sensor de CC viejo y las pilas.

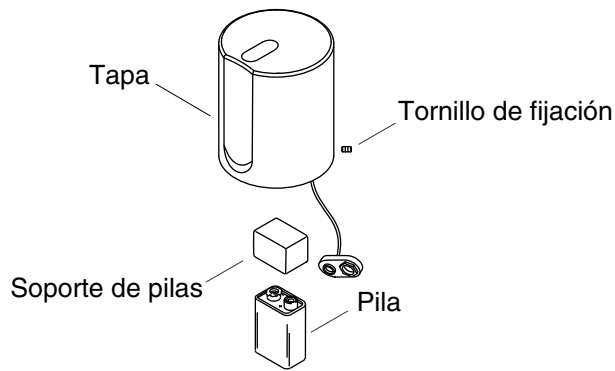

Reemplace la pila

NOTA: Al comprar una pila de repuesto, seleccione una pila de litio de 9 V.

NOTA: No es necesario retirar el sensor de la tapa para reemplazar la pila.

- Utilice la llave hexagonal de 3/32" para sacar el tornillo de fijación de la tapa.
- Retire la tapa.
- Utilice un destornillador plano y pequeño (si es necesario) para sacar apalancando con cuidado la pila de la tapa.
- Desconecte la pila y retire el bloque de la pila.

NOTA: La pila se considera un desecho peligroso. Deseche la pila vieja conforme a los códigos pertinentes.

- Deseche la pila vieja.
- Conecte la pila nueva. Instale el bloque de la pila sobre las conexiones.
- Vuelva a instalar la pila en la tapa.
- Vuelva a instalar la tapa.

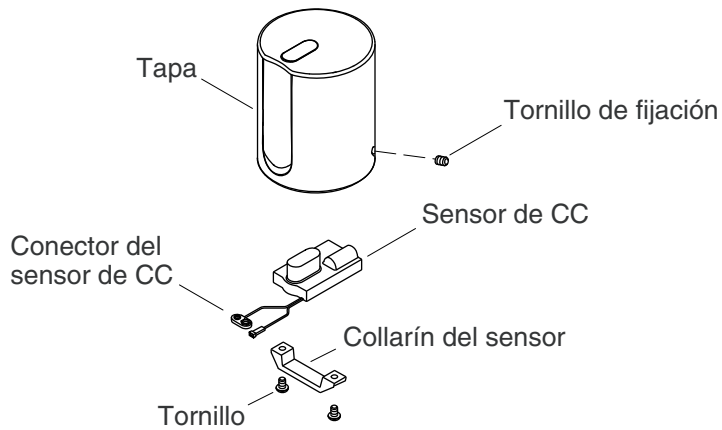

Instale el sensor de CC

AVISO: No pellizque ni tuerza los cables entre la tapa y el cuerpo de válvula. Si los cables se dañan, la unidad no funcionará correctamente.

- ❑ Sostenga la tapa verticalmente con los orificios sensores hacia abajo y alinee el sensor de CC con la tapa.
- ❑ Deslice el sensor de CC en la tapa hasta que el ojo del sensor quede alineado con el orificio de la tapa. Asegúrese de que los cables del sensor no queden pellizcados.
- ❑ Coloque el collarín del sensor sobre el sensor de CC y apriete los tornillos en la tapa hasta ajustar.
- ❑ Conecte el conector del sensor de CC en el conector del solenoide en la válvula. Asegúrese de que el par de conectores esté completamente asentado.
- ❑ Ubique el montaje de conectores junto a la pila para evitar pellizcarlo al volver a instalar la tapa en la válvula.
- ❑ Coloque la tapa en el cuerpo de la válvula.
- ❑ Asegure la tapa con el tornillo de fijación.
- ❑ Verifique el funcionamiento de la válvula.

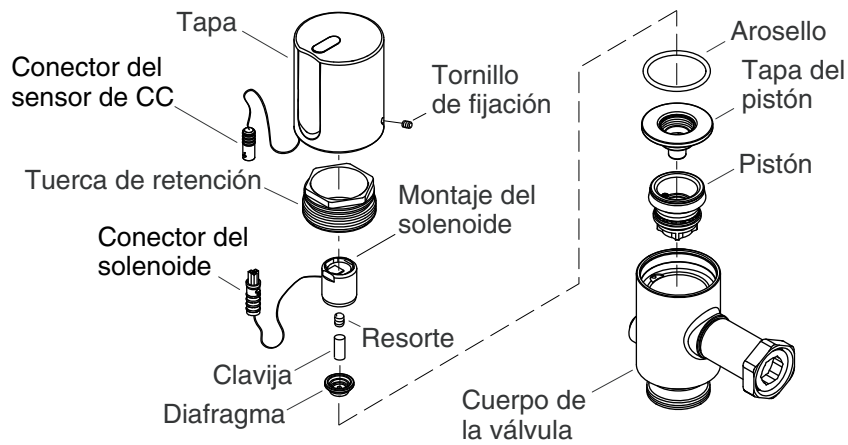

Retire el solenoide

- Cierre la válvula de paso de control (consulte la sección "Funcionamiento de la válvula de paso de control").

NOTA: Si no se ha activado la descarga de la unidad desde que se cerró la válvula de paso, es posible que el brazo de entrada todavía esté presurizado. Utilice el botón de descarga manual para liberar la presión.

- Utilice una llave hexagonal de 3/32" para sacar el tornillo de fijación de la tapa.
- Retire la tapa.
- Desconecte el conector del sensor de CC del conector del solenoide separando los dos conectores.
- Guarde provisionalmente la tapa y el montaje del sensor de CC en un lugar seguro.
- Utilice una llave ajustable para retirar el montaje del solenoide del cuerpo de la válvula, desatornillando hacia la izquierda hasta liberar el solenoide.

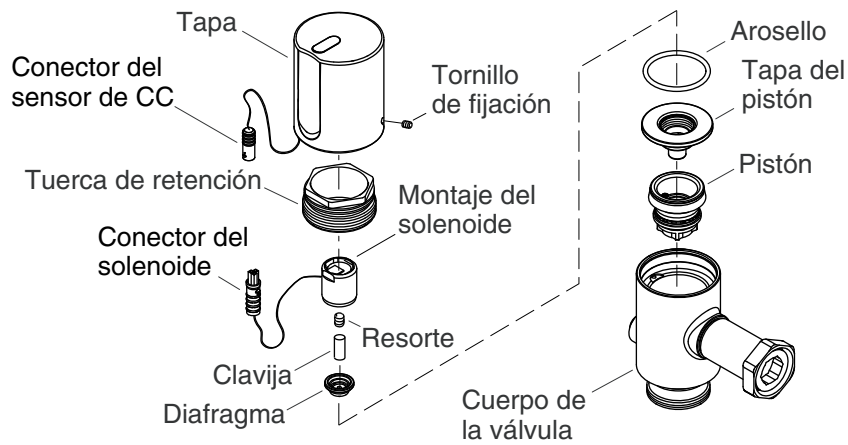

Instale el solenoide

AVISO: No apriete demasiado el solenoide, pues se puede dañar el solenoide.

AVISO: No pellizque ni tuerza los cables entre la tapa y el cuerpo de válvula. Si los cables se dañan, la unidad no funcionará correctamente.

- Alinee el solenoide con el orificio de la tapa del pistón.
- Instale el solenoide y apriete girando hacia la derecha con una llave ajustable.
- Conecte el conector del sensor de CC al conector del solenoide y coloque el montaje de conectores junto al cuerpo del sensor para evitar pellizcarlo.
- Coloque la tapa en el cuerpo de la válvula y asegure con el tornillo de fijación.
- Abra la válvula de paso de control (consulte la sección "Funcionamiento de la válvula de paso de control").
- Verifique el funcionamiento de la válvula.

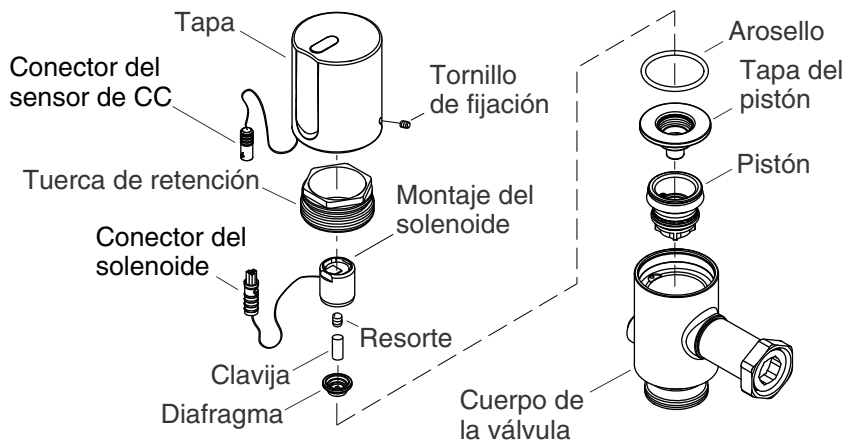

Limpe la rejilla/reemplace el pistón

NOTA: Se provee una rejilla (parte del montaje del pistón) para evitar que las partículas obstruyan el orificio de purga. La rejilla puede requerir limpieza periódicamente.

- Realice los pasos siguientes para limpiar la rejilla o reemplazar el pistón:
- Cierre la válvula de paso de control (consulte la sección "Funcionamiento de la válvula de paso de control").

NOTA: Si no se ha activado la descarga de la unidad desde que se cerró la válvula de paso, es posible que el brazo de entrada todavía esté presurizado. Utilice el botón de descarga manual para liberar la presión.

- Utilice una llave hexagonal de 3/32" para sacar el tornillo de fijación de la tapa.
- Retire la tapa del cuerpo de la válvula.
- Desconecte el conector del sensor de CC del conector del solenoide separando los conectores.
- Guarde provisionalmente la tapa y el sensor de CC en un lugar seguro.
- Utilice una llave ajustable grande para retirar la tuerca de retención grande del cuerpo de la válvula.
- Retire la tapa del pistón jalando suavemente hacia arriba el solenoide.

Limpie la rejilla/reemplace el pistón (cont.)

- Retire el pistón del cuerpo de la válvula.

NOTA: Si es necesario, puede utilizar vinagre para eliminar los depósitos minerales del agua dura.

- Utilizando un método de cepillado suave y enjuagado, elimine todas las partículas de la rejilla en el pistón.

NOTA: Reemplace el pistón como un montaje completo solamente. El pistón y la rejilla no son reparables por separado.

- Inserte el pistón en el cuerpo de la válvula.
- Inserte la tapa del pistón (con el solenoide instalado) en el cuerpo de la válvula. Coloque el arosello (O-ring) de arriba de la tapa del pistón.

NOTA: Si la tuerca no está bien apretada, la válvula funcionará continuamente.

- Enrosque la tuerca de retención grande en el cuerpo de la válvula y apriete bien con una llave a una torsión de 59 libra pies (80 Nm).
- Conecte el conector del sensor de CC en el conector del solenoide.
- Coloque la tapa en el cuerpo de la válvula y asegure con el tornillo de fijación.
- Abra la válvula de paso de control (consulte la sección "Funcionamiento de la válvula de paso de control").
- Verifique el funcionamiento de la válvula.

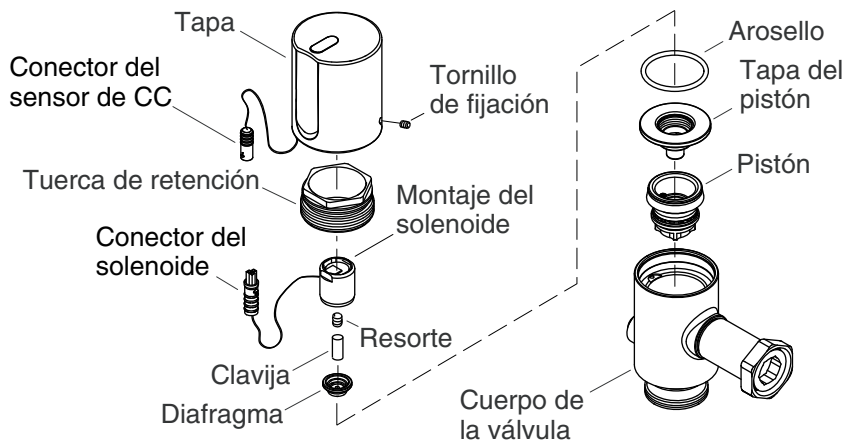

Limpie/reemplace el diafragma

AVISO: No pellizque ni tuerza los cables entre la tapa y el cuerpo de válvula. Si los cables se dañan, la unidad no funcionará correctamente.

- ❑ Cierre la válvula de paso de control (consulte la sección "Funcionamiento de la válvula de paso de control").

NOTA: Si no se ha activado la descarga de la unidad desde que se cerró la válvula de paso, es posible que el brazo de entrada todavía esté presurizado. Utilice el botón de descarga manual para liberar la presión.

- ❑ Utilice una llave hexagonal de 3/32" para sacar el tornillo de fijación de la tapa.
- ❑ Retire la tapa del cuerpo de la válvula.
- ❑ Desconecte el conector del sensor de CC del conector del solenoide separando los conectores.
- ❑ Guarde provisionalmente la tapa y el montaje del sensor de CC en un lugar seguro.
- ❑ Utilice una llave ajustable para retirar el solenoide.
- ❑ Retire el diafragma.

NOTA: Tenga cuidado de no perder el resorte y la clavija que vienen dentro del montaje del solenoide.

- ❑ Enjuague las partículas del diafragma.

Limpie/reemplace el diafragma (cont.)

- Verifique que el resorte y la clavija aun estén en su lugar en el montaje del solenoide.
- Si va a reemplazarlo, inserte un diafragma nuevo en el montaje del solenoide.
- Enrosque el solenoide en la tapa del pistón y apriete con una llave ajustable.
- Verifique que el pistón quede en su lugar.
- Instale el montaje de solenoide/tapa en el cuerpo de la válvula.
- Conecte el conector del sensor de CC en el conector del solenoide.
- Coloque la tapa en el cuerpo de la válvula e instale los dos tornillos.
- Abra la válvula de paso de control (consulte la sección "Funcionamiento de la válvula de paso de control") y ajuste según sea necesario.
- Verifique el funcionamiento de la válvula.

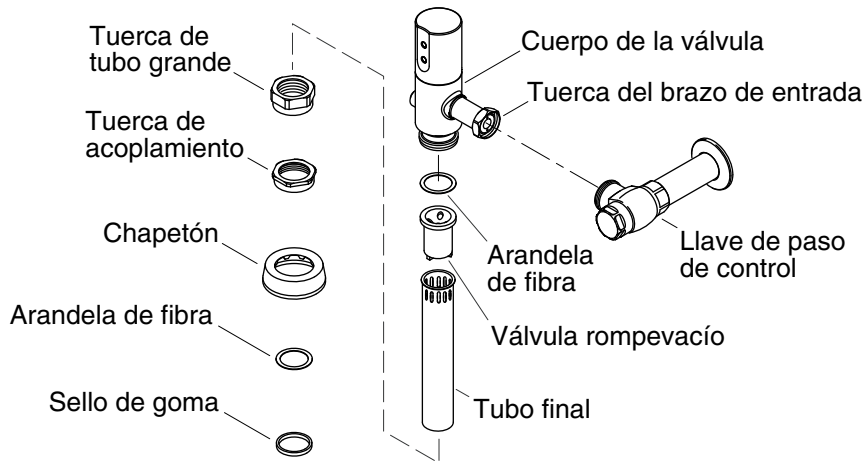

Reemplace la válvula rompevacío

- Cierre la válvula de paso de control (consulte la sección "Funcionamiento de la válvula de paso de control").

NOTA: Si no se ha activado la descarga de la unidad desde que se cerró la válvula de paso, es posible que el brazo de entrada todavía esté presurizado. Utilice el botón de descarga manual para liberar la presión.

- Utilice una llave ajustable grande para aflojar la tuerca de tubo grande en la base del cuerpo de la válvula. Deje que la tuerca de tubo se deslice hacia abajo del tubo final.
- Gire suavemente la parte superior del cuerpo de la válvula alejándolo de usted mientras jala la parte superior del tubo final hacia usted para separar el tubo final y el cuerpo de la válvula. La válvula rompevacío ahora debe estar expuesta para retirarla.
- Retire del tubo final, la arandela de fibra floja y la válvula rompevacío. Deseche la arandela de fibra y la válvula rompevacío.
- Instale una válvula rompevacío nuevo en el tubo final y coloque una arandela de fibra nueva en la parte superior de la válvula rompevacío.
- Gire suavemente el tubo final y el cuerpo de la válvula juntándolos otra vez hasta que la tuerca de tubo grande puede enroscarse en la parte inferior del cuerpo de la válvula.
- Apriete la tuerca de tubo grande con una llave ajustable grande.

Reemplace la válvula rompevacío (cont.)

- Abra la válvula de paso de control (consulte la sección "Funcionamiento de la válvula de paso de control").
- Verifique el funcionamiento de la válvula.

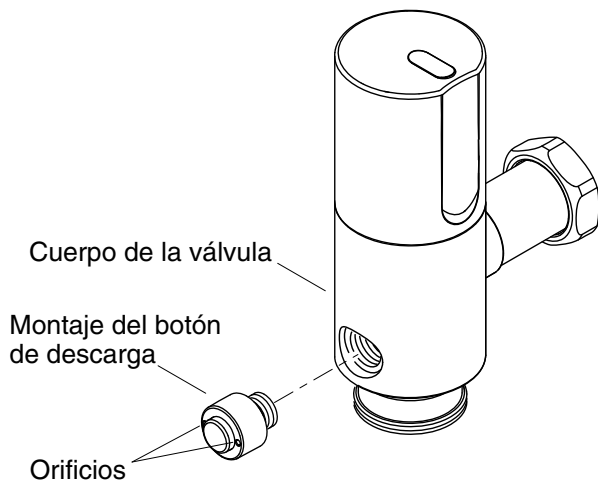

Reemplace el montaje del botón de descarga

- ❑ Cierre la válvula de paso de control (consulte la sección "Funcionamiento de la válvula de paso de control").

NOTA: Si no se ha activado la descarga de la unidad desde que se cerró la válvula de paso, es posible que el brazo de entrada todavía esté presurizado. Utilice el botón de descarga manual para liberar la presión.

- ❑ Con cuidado coloque la llave para tuercas del tamaño correcto o unas pinzas de punta de aguja en los orificios en el extremo del botón de descarga. Retire el montaje del botón de descarga del cuerpo de la válvula.

NOTA: Sólo se le puede dar servicio al botón de descarga como un montaje completo. No hay piezas internas que se puedan reparar.

- ❑ Con cuidado enrosque un montaje de botón de descarga nuevo en el cuerpo de la válvula.
- ❑ Apriete con una llave para tuercas o unas pinzas de punta de aguja.
- ❑ Abra la válvula de paso de control (consulte la sección "Funcionamiento de la válvula de paso de control").
- ❑ Verifique el funcionamiento de la válvula.

Garantía

Griferías electrónicas, válvulas y controles KOHLER® GARANTÍA LIMITADA DE CINCO AÑOS

Kohler Co. garantiza que las griferías electrónicas, válvulas y controles estarán libres de defectos de material y mano de obra durante el uso normal residencial, por cinco años a partir de la fecha de instalación del producto. Esta garantía se aplica sólo a la grifería electrónica, válvulas y controles instalados en los Estados Unidos de América, Canadá y México ("Norteamérica").

Si se encuentra un defecto durante el uso residencial normal, Kohler Co., a su criterio, reparará, proveerá una pieza de repuesto o producto, o realizará los ajustes pertinentes en los casos en que la inspección realizada por Kohler Co. determine dicho defecto. Esta garantía no cubre daños causados por accidente, abuso o uso indebido. El cuidado y la limpieza indebidos anularán la garantía*. Al presentar las reclamaciones de garantía a Kohler Co., es necesario incluir la prueba de compra (recibo de venta original). Kohler Co. no se hace responsable de costos de mano de obra, instalación u otros costos incidentales o indirectos, aparte de los mencionados arriba. En ningún caso la responsabilidad de Kohler Co. excederá el precio de compra de la grifería, válvula o control.

Si la grifería electrónica, válvulas o controles se utilizan comercialmente o se instalan fuera del territorio de Norteamérica, Kohler Co. garantiza que la grifería, válvula o control está libre de defectos de material y mano de obra por un (1) año, a partir de la fecha de instalación, estando en efecto todas las demás condiciones de esta garantía, excepto la duración.

Si usted considera que tiene una reclamación en virtud de la garantía, comuníquese con su centro de remodelación, distribuidor, contratista de plomería o distribuidor por Internet. Por favor, asegúrese de proporcionar toda la información pertinente a su reclamación, incluyendo una descripción completa del problema, el producto, el número de modelo, la fecha de compra del producto, el lugar de compra del producto, y la fecha de instalación. También incluya el recibo original. Para información adicional, o para obtener el nombre y dirección del lugar de reparación y servicio más cercano a usted, escriba a Kohler Co., Attn: Customer Care Center, Kohler, Wisconsin 53044 USA, o llame al 1-800-4-KOHLER (1-800-456-4537) desde los EE.UU. y Canadá, y al 001-800-456-4537 desde México, o visite www.kohler.com desde los EE.UU., www.ca.kohler.com desde Canadá, o www.mx.kohler.com en México.

**LAS GARANTÍAS ANTERIORMENTE MENCIONADAS
SUSTITUYEN TODAS LAS DEMÁS GARANTÍAS, EXPRESAS O
IMPLÍCITAS, INCLUYENDO, ENTRE OTRAS, LAS GARANTÍAS**

Garantía (cont.)

IMPLÍCITAS DE COMERCIALIZACIÓN E IDONEIDAD PARA UN USO DETERMINADO.

KOHLER CO. Y/O EL VENDEDOR DESCARGAN TODA RESPONSABILIDAD POR CONCEPTO DE DAÑOS PARTICULARES, INCIDENTALES O INDIRECTOS. Algunos estados/provincias no permiten limitaciones en cuanto a la duración de una garantía implícita o a la exclusión o limitación de dichos daños, por lo que estas limitaciones y exclusiones pueden no aplicar a su caso. Esta garantía otorga al consumidor ciertos derechos legales específicos. Además, usted puede tener otros derechos que varían de estado a estado y provincia a provincia. Esta garantía está destinada únicamente para el comprador consumidor original y excluye todo daño al producto como resultado de errores de instalación, abuso del producto o uso indebido del mismo, bien sea por parte de un contratista, compañía de servicios o el consumidor mismo.

Ésta es la garantía exclusiva por escrito de Kohler Co.

*Nunca utilice limpiadores que contengan limpiadores abrasivos, amoníaco, blanqueador, ácidos, ceras, alcohol, disolventes u otros productos no recomendados para el cromo. Esto anulará la garantía.

Guía para resolver problemas

Esta guía para resolver problemas está diseñada únicamente como ayuda general. Los pasos se recomiendan en lugar de ser necesarios. Esta guía debe proporcionar una indicación de la avería probable y recomendar cómo corregirla. Para obtener servicio cubierto por la garantía, póngase en contacto con el vendedor o el distribuidor mayorista.

Para información sobre piezas de repuesto, visite la página de su producto en www.kohler.com.

Todos los trabajos deben realizarse por personal calificado o autorizado como lo requieren los códigos locales.

Síntoma	Causa probable	Acción recomendada
1. No hay flujo.	A. El agua no está abierta.	<ul style="list-style-type: none">• Verifique que el suministro de agua esté abierto y que la presión del agua tenga un mínimo de 35 psi (2,4 bars).• Verifique que la llave de paso de control esté completamente abierta.

Guía para resolver problemas (cont.)

Síntoma	Causa probable	Acción recomendada
	B. Conexión floja.	<ul style="list-style-type: none"> • Retire la tapa de la válvula. • Revise la conexión desde el sensor al solenoide.
	C. Los cables están pellizcados o dañados.	<ul style="list-style-type: none"> • Retire la tapa de la válvula. • Revise que los cables no estén cortados ni dañados. • Si es necesario, pida un solenoide nuevo o un montaje de sensor nuevo. • Verifique que ambos cables estén metidos dentro de la cubierta antes de volver a ensamblar.
	D. La pila está gastada.	<ul style="list-style-type: none"> • NOTA: La unidad requiere una pila de litio de 9 volts. Este artículo no está disponible a través de Kohler, pero se puede adquirir en tiendas generales. • Siga las instrucciones de la sección "Reemplace las pilas" en esta guía.
	E. El solenoide no funciona.	<ul style="list-style-type: none"> • Pida un nuevo kit de servicio del solenoide.
	F. La superficie del sensor está rayada.	<ul style="list-style-type: none"> • Reemplace el montaje del sensor. Siga las instrucciones de las secciones "Retire el sensor de CC" e "Instale el sensor de CC" en esta guía.
	G. El orificio de purga del diafragma está obstruido o hay partículas residuales en el sello.	<ul style="list-style-type: none"> • Siga las instrucciones de la sección "Limpie/Reemplace el diafragma" en esta guía. • NOTA: Asegúrese de volver a colocar el diafragma en su asiento antes de instalarlo dentro del cuerpo de la válvula.
2. Flujo bajo.	A. La llave de paso del suministro no está completamente abierta.	<ul style="list-style-type: none"> • Retire la cubierta en el extremo de la llave de paso. • Gire hacia la izquierda el tornillo de la llave de paso de suministro hasta que esté completamente abierta. • Vuelva a colocar la cubierta.

Guía para resolver problemas (cont.)

Síntoma	Causa probable	Acción recomendada
	<p>B. La llave de paso del suministro no permite suficiente flujo.</p>	<ul style="list-style-type: none"> • Retire la cubierta del extremo de la llave de paso. • Mientras prueba la descarga, ajuste hacia la izquierda el tornillo de la llave de paso de suministro hasta que logre el flujo adecuado. • Vuelva a colocar la cubierta.
	<p>C. La presión del suministro es baja.</p>	<ul style="list-style-type: none"> • Revise que no haya obstrucción en los sistemas de filtración. • Mida la presión del agua entrante. La presión mínima debe ser de 35 psi (2,4 bar).
3. Flujo constante.	<p>A. El filtro está obstruido.</p>	<ul style="list-style-type: none"> • Siga las instrucciones de la sección "Limpie la rejilla/Reemplace el pistón" en esta guía.
	<p>B. El sello del diafragma está sucio o dañado.</p>	<ul style="list-style-type: none"> • Siga las instrucciones de la sección "Limpie/Reemplace el diafragma" en esta guía. • NOTA: Asegúrese de volver a colocar el diafragma en su asiento antes de instalarlo dentro del cuerpo de la válvula. • Si el diafragma está cortado o rasgado, pida un montaje de diafragma nuevo.
	<p>C. El solenoide no funciona.</p>	<ul style="list-style-type: none"> • Pida e instale un montaje de solenoide nuevo. • Siga las instrucciones de las secciones "Retire el solenoide" e "Instale el solenoide" en esta guía.
4. Flujo esporádico.	<p>A. Los cables están pellizcados o dañados.</p>	<ul style="list-style-type: none"> • Retire la tapa de la válvula. • Si los cables están cortados o dañados, pida un solenoide nuevo o montaje del sensor. • Verifique que ambos cables estén metidos dentro de la cubierta antes de volver a ensamblar.

Guía para resolver problemas (cont.)

Síntoma	Causa probable	Acción recomendada
	B. Pila baja.	<ul style="list-style-type: none">• Siga las instrucciones de la sección "Reemplace la pila" en esta guía.
5. Existe una fuga de agua entre la conexión de la válvula rompevacío y la válvula.	A. La válvula rompevacío está gastada o dañada.	<ul style="list-style-type: none">• Cierre el suministro de agua.• Purgue la válvula.• Desconecte la válvula del montaje de la válvula rompevacío.• Reemplace la válvula rompevacío de goma.• Vuelva a ensamblar la válvula al montaje de la válvula rompevacío.
6. Existe una fuga de agua en la entrada de la válvula.	A. El sello del brazo a la llave de paso de control está gastado o dañado.	<ul style="list-style-type: none">• Cierre el suministro de agua.• Purgue la válvula.• Desconecte la válvula de la llave de paso de control.• Revise el arosello (O-Ring) de la conexión de la llave de paso de control a la entrada.• Limpie las partículas residuales del área.• Si el arosello (O-Ring) está cortado o rasgado, pida uno de repuesto.• Vuelva a ensamblar la unidad, teniendo cuidado de apretar la tuerca en la llave de paso de control.
7. Se emite una señal de diodo emisor de luz (LED) del sensor.	A. La señal se repite una vez por segundo cuando se está en el rango del sensor y la válvula se activa.	<ul style="list-style-type: none">• Las pilas están bajas.• Siga las instrucciones de la sección "Reemplace la pila" en esta guía.

Guía para resolver problemas (cont.)

Síntoma	Causa probable	Acción recomendada
	B. La señal se repite una vez por segundo cuando se está en el rango del sensor y la válvula no se activa.	<ul style="list-style-type: none">• La pila está gastada.• Siga las instrucciones de la sección "Reemplace la pila" en esta guía.

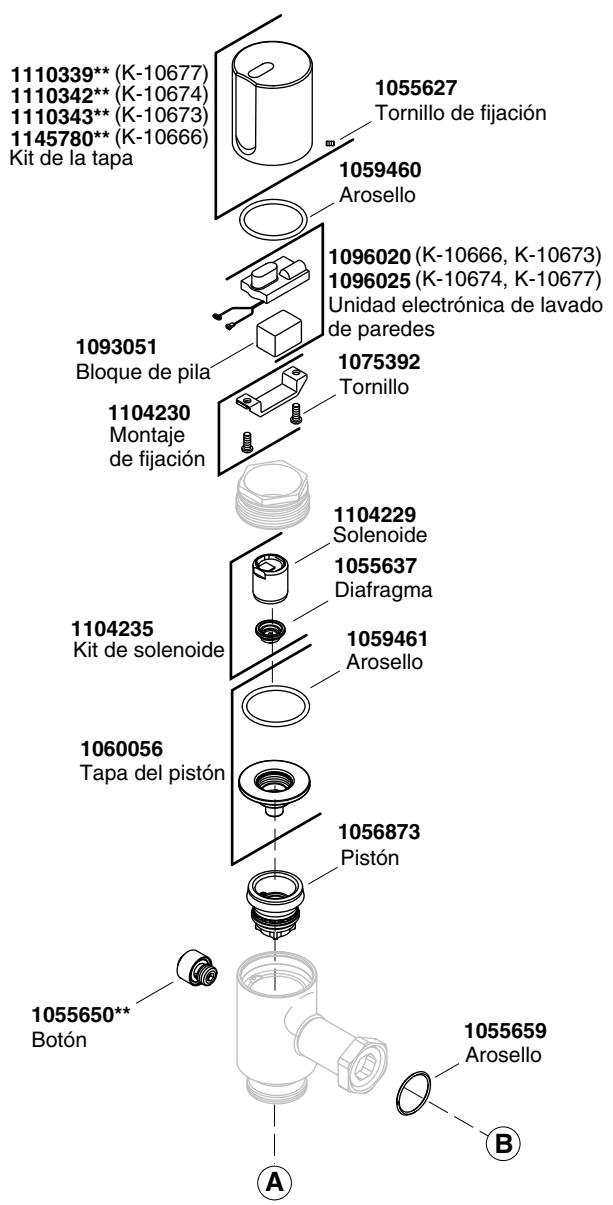

****Se debe especificar el código del acabado/color con el pedido.**

Piezas de repuesto

1055668**

Kit de accesorios

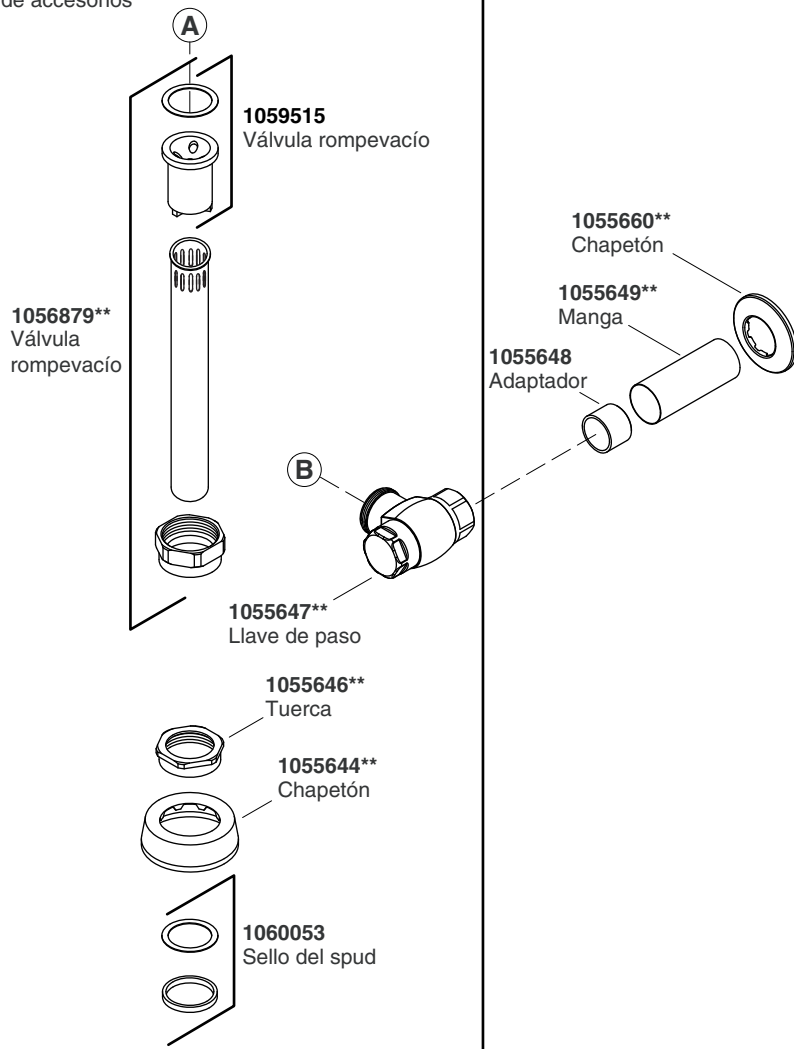

****Se debe especificar el código del acabado/color con el pedido.**

1108709-5-E

USA/Canada: 1-800-4-KOHLER

México: 001-877-680-1310

kohler.com

THE BOLD LOOK
OF **KOHLER**®

©2012 Kohler Co.

1108709-5-E