

DE	Gebrauchsanleitung / Montageanleitung	2
FR	Mode d'emploi / Instructions de montage	9
EN	Instructions for use / assembly instructions	16
IT	Istruzioni per l'uso / Istruzioni per Installazione	23
ES	Modo de empleo / Instrucciones de montaje	30
NL	Gebruiksaanwijzing / Handleiding	37
PL	Instrukcja obsługi / Instrukcja montażu	44
ZH	用户手册 / 组装说明	51
RU	Руководство пользователя / Инструкция по монтажу	58
JP	Gebrauchsanleitung / Montageanleitung	65
AR	دليل الاستخدام / تعليمات التجميع	76

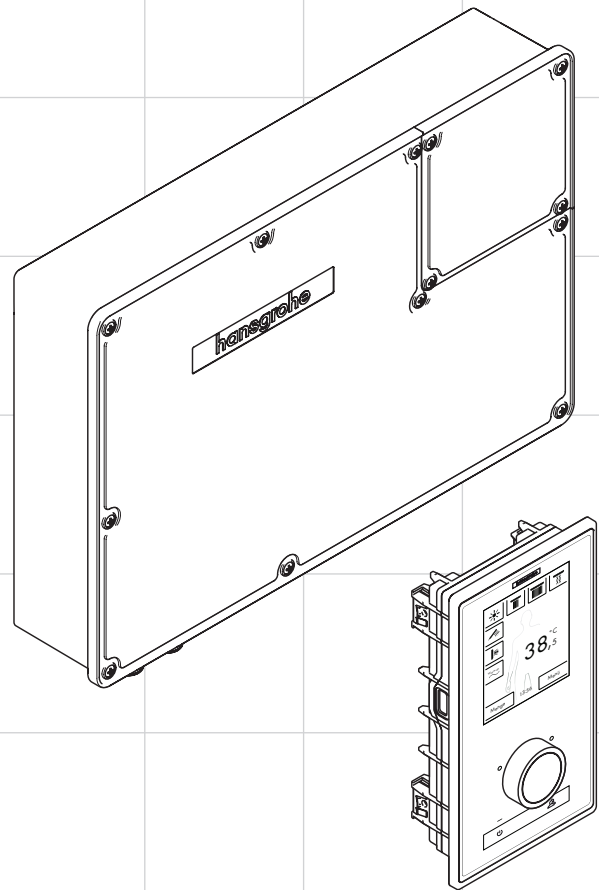

RainBrain
15841XXX / 15842XXX

Deutsch: Technische Informationen und Symbolerklärung

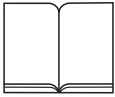

Technische Informationen (Seite 79)

- A** = Anschlusskabel Bedienpanel
- B** = Anschlusskabel Licht



Installationspläne / Montagebeispiele von Hansgrohe empfohlen (siehe Seite 80)



Bedienung (siehe Seite 7)



Maße (siehe Seite 79)



Ersatzteile (siehe Seite 90)

Audio Verstärker

Das Hansgrohe Bedienpanel liefert ein Standard Signal (L,R; Audio GND) mit Pegel 0dbu (0,775V).

Als Ergänzung zu dem Hansgrohe RainBrain empfehlen wir die Axor Starck Lautsprecher (Artikel 40874-000) in Verbindung mit dem Aktivverstärker A403 von DeToma (www.detoma.com) oder das Lautsprecher- / Verstärkerset Q110 aktiv der Firma DeToma. Die Produkte der Firma DeToma sind über den Radio- / Fernsehfachhandel erhältlich.

Beim Anschließen eines Audio Verstärkers müssen immer die Herstellerangaben beachtet werden. Diese sind in der mitgelieferten Gebrauchsanleitung des Audio Verstärkers zu finden.

Einbaumaße (Seite 82)

D = Basisinstallation

E = Komfortinstallation mit Audioverstärker und Lichtrelais (Artikel 27189000)

Alle Maße in mm.

Normen und Richtlinien

Das RainBrain erfüllt bei bestimmungsgemäßer Installation und Anwendung die Normen EN 60335-2-105/A1:2008, EN 1111:1998, DIN VDE 0100-701:2008, DIN EN 15200:2007 sowie die Niederspannungs- und EMV-Richtlinie.

Schutzart: IPX 5

Prüfzeichen: PA-IX19242/1B



Warnung vor gefährlicher elektrischer Spannung



Potentialausgleich



Audio Verstärker
(nicht bei Hansgrohe erhältlich)



Licht-Relais-Box
Artikel 27189000
(optional erhältlich)



Leuchtmittel
(max. 500 Watt)

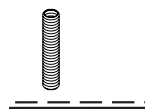

Leerrohr EN20 / EN25

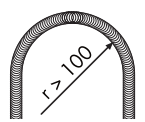

Leerrohr Lautsprecher EN20

Leerrohr Leuchtmittel EN20



Verteilerbox



Wasseranschluss /
Warmwasser



Wasseranschluss /
Kaltwasser



Kopfbrause



Handbrause



Seitenbrause



keinen Anschluss



Silikon (essigsäurefrei!)



kürzen

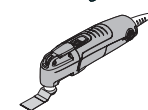

Montage siehe Seite 85

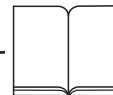

Sicherheitshinweise:

- Lesen Sie vor der Installation die Montageanleitung. Diese enthält wichtige Informationen für die sichere und fachgerechte Installation.
- Sämtliche Arbeiten dürfen nur im spannungsfreien Zustand vorgenommen werden.
- Tragen Sie bei der Montage Sicherheitskleidung.
- Kein offenes Licht oder Feuer in unmittelbarer Nähe bringen.
- Die Umgebungstemperatur darf nicht größer als 50 °C sein.
- Das Produkt darf nur zu Bade-, Hygiene- und Körperreinigungszwecke eingesetzt werden.
- Kinder, sowie Erwachsene mit körperlichen, geistigen und/oder sensorischen Einschränkungen dürfen nicht unbeaufsichtigt das Produkt benutzen. Personen die unter Alkohol- oder Drogeneinfluss stehen, dürfen das Produkt nicht benutzen.
- Der Kontakt der Brausestrahlen mit empfindlichen Körperstellen (z. B. Augen) muss vermieden werden. Es muss ein ausreichender Abstand zwischen Brause und Körper eingehalten werden.



Elektroanschluss:

- Die Installations- und Prüfungsarbeiten sind von einer zugelassenen Elektrofachkraft, unter Berücksichtigung von VDE 0100 Teil 701 u. IEC 60364-7-701, auszuführen. Potenzialausgleich muss Bauseits gegeben werden.
- Stromversorgung 230V/N/PE/50Hz (3x1,5mm² Länge 0,5m) vorinstallieren.
- Bei der Elektroinstallation sind die entsprechenden VDE-, Landes- und EVU-Vorschriften in der jeweils gültigen Fassung einzuhalten.
- Die Absicherung muss über eine Fehlerstrom-Schutzeinrichtung (RCD/ FI) mit einem Bemessungsdifferenzstrom ≤ 30 mA erfolgen.
- Alle Metallteile der Powerbox müssen am Potenzialausgleich angeschlossen werden.
- Die Powerbox muss in Schutzbereich 2 installiert werden.

Montagehinweise

- Alle Komponenten müssen zugänglich bleiben
- Bei der Montage des Produktes durch qualifiziertes Fachpersonal ist darauf zu achten, dass die Befestigungsfläche im gesamten Bereich der Befestigung plan ist (keine vorstehenden Fugen oder Fliesenversatz), der Wandaufbau für eine Montage des Produktes geeignet ist und keine Schwachstellen aufweist.
- Komplette Installation gemäß DIN 1988 / EN 1717 spülen.
- Die beigelegten Schrauben und Dübel sind nur für Beton geeignet. Bei anderen Wandaufbauten sind die Herstellerangaben des Dübelherstellers zu beachten.
- Die Ablaufleistung muss ausreichend dimensioniert werden.
- Es darf kein essigsäurehaltiges Silikon verwendet werden.
- Große Druckunterschiede zwischen den Kalt- und Warmwasseranschlüssen müssen ausgeglichen werden.



Hinweis: Die Powerbox muss waagrecht eingebaut werden! (Hansgrohe Schriftzug lesbar).



Montage

Zur Montage des Fertigsets muss zuerst **RainBrain Grundset 15840180** montiert und alle Leitungen gespült sein.

Montageschritte

Abbildung 8: O-Ringe fetten und Powerbox installieren.

Abbildung 18: Anschlusskabel (9-polig) mit Hilfe eines Kabeleinzuggerätes in das Leerrohr (EN 25) einziehen. Weibliches Ende muss in Richtung Touchpanel zeigen, männliches Ende in Richtung Powerbox.

Abbildung 19: Audiokabel (5-polig) mit Hilfe eines Kabeleinzuggerätes in das Leerrohr (EN 20) einziehen. Das 5-polige Ende muss durch das Leerrohr eingezogen werden, das Chinch Ende passt nicht durch das Leerrohr.

Abbildung 20: Audiokabel mit Verstärker für Lautsprecher verbinden. Chinchverbindungen herstellen und Steuerkabel (Plusleitung = Rot / Schwarz, Masseleitung = Rot) anschließen. Mit dem Steuerkabel wird der Verstärker durch das Touchpanel an und ausgeschaltet.



Kabelbelegung:

- Rot = Masse (Ground shield)
- Rot / Schwarz = Schaltspannung (Remote)
- Weiß = Audio links (Input left)
- Weiß / Schwarz = Audio rechts (Input right)

Abbildung 21: Ziehen Sie die Schutzkappen der Stecker ab. Anschlusskabel und Audiokabel mit Verstärker für Lautsprecher verbinden. Halteklipps des Touchpanels in die Halterung hineindrücken.

Abbildung 21: Zum leichteren Einsetzen des Touchpanels, fetten Sie die Halteklammern ein.

Hinweis: Es wird empfohlen vor dem Einsetzen des Touchpanels Musik auf die Speicherkarte zu speichern. Klären Sie mit Ihrem Kunden ab welche Titel gespeichert werden sollen. Hierzu lesen Sie das Kapitel Musik im Benutzerhandbuch auf der CD-Rom.

Demontage (Abbildung F und G Seite 89)

1. Setzen Sie einen Schraubendreher in die Kerbe unter dem Display an.
2. Hebeln Sie das Display leicht nach vorne, bis Sie mit den Fingern das Display sicher greifen können. Drehen Sie den Schraubendreher nicht zur Seite, da sonst Beschädigungen am Display entstehen können.
3. Ziehen Sie mit den Händen das Display nach vorne.
4. Halteklammern wieder am Display montieren.

Im Lieferumfang enthalten, ist eine CD-Rom mit allen Dokumentationen und Montageanleitungen. Auf Wunsch erhalten Sie alle Anleitungen auch in gedruckter Form.



Montage siehe Seite 85

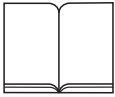

Erstkonfiguration des Hansgrohe RainBrain

Die Konfiguration und der Willkommensbildschirm werden bei jedem Einschalten des Gerätes angeboten, bis die Erstinstallation komplett durchgeführt wurde.

Konfiguration mit Hansgrohe Brausen:

Folgende Schritte sind einzuhalten:

- Abb. 1 Landessprache wählen. Über Druck auf das Display können Sie die gewünschte Landessprache wählen (Voreinstellung Deutsch). Drücken Sie auf Weiter.
- Abb. 2 Wählen Sie die gewünschte Temperatureinheit auf dem Display aus. Drücken Sie auf Weiter.
- Abb. 3 Im Brausenzuordnungsbildschirm wählen Sie: Hansgrohe Produkte. Drücken Sie auf Weiter.
- Abb. 4a/4b Nun wählen Sie Schritt für Schritt zwischen Kopf, Hand und Seitenbrausen aus dem Hansgrohe Sortiment aus. Drücken Sie auf Weiter.
- Abb. 5a/5b Je nach Konfiguration Ihrer Dusche, können Sie noch Musik, Licht und Wassermenge einstellen. Benötigtes Zubehör: Lichtrelais Artikel 27189000, Powerbox mit Wassermengenfunktion Artikel 15842000; 15842400 und einen Audio Verstärker und Lautsprecher für die Musikwiedergabe.
- Abb. 6 Wählen Sie die gewünschten Brausen der Kaskadenfunktion aus. Drücken Sie auf Weiter.
- Abb. 7 Beenden Sie die Konfiguration mit OK.
- Es erscheint das Grundbild.

Konfiguration mit Brausen anderer Hersteller:

Folgende Schritte sind einzuhalten:

- Abb. 1 Landessprache wählen. Über Druck auf das Display können Sie die gewünschte Landessprache wählen (Voreinstellung Deutsch). Drücken Sie auf Weiter.
- Abb. 2 Wählen Sie die gewünschte Temperatureinheit auf dem Display aus. Drücken Sie auf Weiter.
- Abb. 3 Im Brausenzuordnungsbildschirm wählen Sie: Andere Produkte. Drücken Sie auf Weiter.
- Abb. 8 Wählen Sie einen Anschluss aus. Nach der Auswahl gelangen Sie zur Auswahl eines passenden Symbols.
- Abb. 9a/9b Nun wählen Sie für die montierten Anschlüsse und Brausen (bis zu 5 möglich) ein passendes Symbol aus. Für nicht belegte Anschlüsse wird ein Blankofeld ausgewählt. Drücken Sie auf Weiter.
- Abb. 10 Je nach Konfiguration Ihrer Dusche, können Sie noch Musik, Licht und Wassermenge einstellen. Benötigtes Zubehör: Lichtrelais Artikel 27189000, Powerbox mit Wassermengenfunktion Artikel 15842000; 15842400 und einen Audio Verstärker und Lautsprecher für die Musikwiedergabe. Drücken Sie auf Weiter.
- Abb. 6 Wählen Sie die gewünschten Brausen der Kaskadenfunktion aus. Drücken Sie auf Weiter.
- Abb. 7 Beenden Sie die Konfiguration mit OK.
- Es erscheint das Grundbild.

Alle Einstellungen und die Symbole können im nachhinein im Einstellungsmenü unter Anschlusskonfiguration geändert werden. Die Kombination muss mit der Start/Stop Taste des Drehreglers begonnen werden, um keine anderen Funktionen auszulösen. Alle Tasten müssen gedrückt bleiben, bis die Systemebene erscheint.

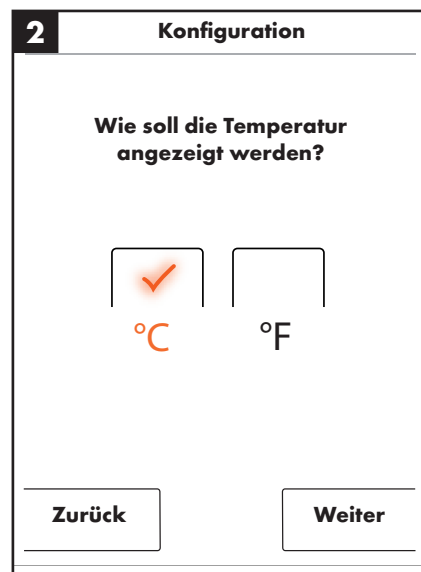
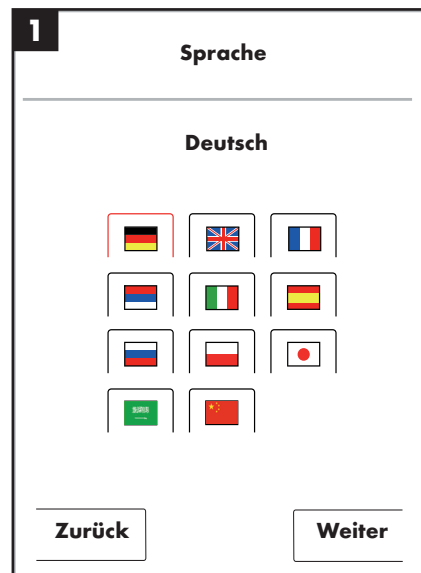
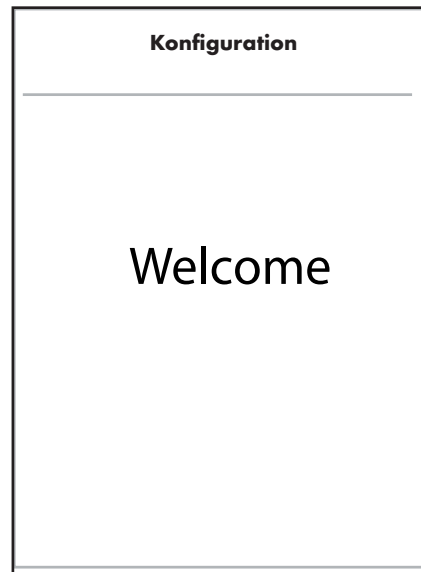

Montage siehe Seite 85



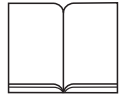

3 Konfiguration

Wie möchten Sie Ihre Brausen zuordnen?

Hansgrohe Produkte

Andere Produkte

Zurück Weiter

5a Konfiguration

Bitte Ausstattung wählen (Mehrfachauswahl möglich)

Handbrause

Seitenbrause

Licht

Musik

Zurück Weiter

4a Konfiguration

Bitte wählen Sie eine Kopfbrause aus

Rainmaker

Rainfall

Rainfall Mini

Kopfbrause 1Jet

Zurück ▼ Weiter

5b Konfiguration

Bitte Ausstattung wählen (Mehrfachauswahl möglich)

Wassermenge

Zurück Weiter

4b Konfiguration

Bitte wählen Sie eine Kopfbrause aus

Kopfbrause 2Jet

Showerheaven

Zurück ▲ Weiter

6 Konfiguration

Mit welchen Anschlüssen soll die Kaskade durchgeführt werden

Unbelegt wird übersprungen

Zurück Weiter



Montage siehe Seite 85

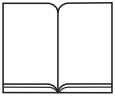

7 Konfiguration

Möchten Sie die Konfiguration abschließen?

Änderungen sind in der Systemebene möglich.

Zurück OK

9b Konfiguration

Welches Symbol soll Anschluß 1 erhalten?

	1	2
3	4	5

Zurück  OK

8 Konfiguration

Bitte wählen Sie Ihre Anschlüsse aus

1	2	3
4		
5		

Zurück Weiter

10 Konfiguration

Bitte Ausstattung wählen (Mehrfachauswahl möglich)

 Licht









 Musik

 Wassermenge

Zurück Weiter

9a Konfiguration

Welches Symbol soll Anschluß 1 erhalten?

Zurück  OK



Montage siehe Seite 85



	Bedienfeld
	An-/Aus-Schalter
	Nutzertaste
	LED-Anzeige
	Drucktaste / Drehregler Bei Druck wird das Wasser aus allen Brausen gestoppt.
	Touchdisplay
	Hinweis: Folgen Sie den Anweisungen auf der Anzeige.
	Übersicht Grundbild
	Licht
	1. Kopfbrause
	2. Kopfbrause
	3. Kopfbrause
	Handbrause
	Seitenbrause
	Warm up (Vorwärmen der Wassertemperatur über alle Verbraucher.)

	Wassermenge (nur bei 15842)
	Zur Menüebene
	Untermenü Nutzer
	Untermenü Kaskade (Wechsel der einzelnen Brausen). Diese dienen auf dem Display nur zum Abschalten der Funktion. Muss davor im Untermenü aktiviert werden.
	Untermenü Wechseldusche (Wechsel der Temperaturen bis 42 °C). Diese dienen auf dem Display nur zum Abschalten der Funktion. Muss davor im Untermenü aktiviert werden.
	Untermenü Musik
	Temperatur
	Uhrzeit
	Bluetooth (Nur sichtbar wenn aktiv)
	Wellenanimation Die Wellenanimation zeigt das die eingestellte Soll-Temperatur nicht erreicht ist. Die Wellenanimation verschwindet sobald die Temperatur erreicht ist.
	Menüebene
	Musik ein / aus
	Wechseldusche ein / aus
	Kaskade ein / aus
	Einstellungen

	Einstellungen der Untermenüs
	Zurück
	Temperatureinstellung
	<ul style="list-style-type: none"> Temperatureinstellung mittels Drehsteller
	<ul style="list-style-type: none"> Temperatureinstellung durch Antippen der Temperaturanzeige
	Verbrühschutz ausschalten
1.	Temperaturerhöhung bis 42 °C
2.	Verbrühschutzanzeige erscheint
	Mengeneinstellung
	Nutzereinstellung
	Warm up (Vorwärmen der Wassertemperatur über alle Verbraucher.)
	Funktionsablaufübersicht: Menüebene
	Musik
1.	<ul style="list-style-type: none"> Spieler RainBrain oder Spieler Extern
2.	



	<p>Musik kopieren von PC oder Mobiltelefon. (Nur mit Bluetooth möglich.) Sobald das RainBrain den PC oder Mobiltelefon erkennt und eine Datei gesendet wird, erscheint eine Anzeige. Alle laufenden Brausen werden gestoppt, das Licht bleibt eingeschaltet.</p>
<p>1. Menü</p> <p>2. </p>	<p>Wechseldusche Wenn eine Brause aktiv ist, läuft diese im Wechseldusch-Modus los. Sollte keine Brause aktiv sein, wird der Wechseldusch-Modus zwar eingeschaltet, aber er beginnt erst sobald der Nutzer eine Brause wählt.</p>
<p>1. Menü</p> <p>2. </p>	<p>Kaskade Wenn eine Brause aktiv ist, läuft diese im Kaskade-Modus los. Sollte keine Brause aktiv sein, wird der Kaskade-Modus zwar eingeschaltet, aber er beginnt erst sobald der Nutzer eine Brause wählt.</p>
	<p>Einstellungen</p>
<p>1. Menü</p> <p>2. </p>	<ul style="list-style-type: none"> • Nutzer • Standardtemperatur • Temperatur °C/°F • Abschaltzeit
<p>1. Menü</p> <p>2. </p> <p>3. </p>	<ul style="list-style-type: none"> • Zeit und Datum • Display und Tastentöne • Startanimation • Lichtautomatik • Sprache • Bluetooth Verbindungen (Der voreingestellte PIN ist 0000) • Werkseinstellungen • Über RainBrain • Demobetrieb

	<p>Systemebene</p> <p>3 Sek. gedrückt halten</p>
	<ul style="list-style-type: none"> • Konfigurationsassistent • Fehlerspeicher
	<p>Fehleranzeige</p>
	<p>Wenn eine Gefährdung auftritt, wird das Grundbild von dieser Warnung überschrieben. Alle Brausen und sonstige Funktionen werden ausgeschaltet.</p>
	<p>Fehleranzeige: Vier Fehler werden maximal angezeigt.</p>
	<p>Es können drei Arten von Fehlern auftreten:</p>
	<p>Keine Gefährdung: Fehler, die keine Gefährdung des Nutzers oder des Gerätes darstellen. Es kann dennoch geduscht werden, sofern die ausgewählten Funktionen nicht vom Fehler betroffen sind. Das Grundbild erscheint nach dem Quittieren. Das System ist wieder verfügbar. Falls Funktionen gewählt werden, die vom Fehler betroffen sind, erscheint die Fehlermeldung erneut.</p>
	<p>Informieren Sie qualifiziertes Fachpersonal, um den Fehler zu beheben.</p>

	<p>Notlaufbetrieb: Obwohl ein Fehler aufgetreten ist, kann im Notlaufprogramm weiter geduscht werden. Es erscheint der Notlaufscreen. Nur noch die Handbrause ist auswählbar. Informieren Sie qualifiziertes Fachpersonal, um den Fehler zu beheben.</p>
	<p>Gefährdung: Fehler, die eine Gefährdung des Nutzers oder des Gerätes darstellen. Das System ist nicht verfügbar. Mit der Tastenkombination gelangt der Nutzer in die Systemebene und zur Fehlerliste. Informieren Sie qualifiziertes Fachpersonal um den Fehler zu beheben.</p>

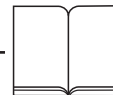

Informations techniques (page 79)

- A** = Câble de raccord du tableau de commande
- B** = Câble de raccord éclairage



Schémas d'installation / exemples de montage recommandés par Hansgrohe (voir la page 80)



Commande (voir la page 14)



Cotes (voir la page 79)



Pièces de rechange (voir la page 90)

Amplificateur audio

Le tableau de commande Hansgrohe envoie un signal standard (G,D ; Audio GND) d'un niveau de 0dbu (0,775V).

En complément au RainBrain de Hansgrohe, nous recommandons les haut-parleurs Axor Starck (référence 40874-000) en liaison avec l'amplificateur actif A403 de DeToma (www.detoma.com) ou le kit haut-parleur/amplificateur Q110 actif de la société DeToma. Les produits de la société DeToma sont disponibles dans le commerce spécialisé en radios / télévisions.

Lors du raccordement d'un amplificateur audio, il faut toujours respecter les consignes du fabricant. Ces dernières se trouvent dans le mode d'emploi de l'amplificateur audio livré.

Cotes de montage (page 82)

D = Installation de base

E = Installation confort avec amplificateur audio et relais photoélectrique (article 27189000)

Toutes les cotes en mm.

Normes et directives

Lorsque l'installation et l'utilisation sont conformes, RainBrain satisfait aux normes EN 60335-2-105/A1:2008, EN 1111:1998, DIN VDE 0100-701:2008, DIN EN 15200:2007 ainsi qu'à la directive relative à la basse tension et à la compatibilité électromagnétique (CEM).

Mode de protection : IPX 5



Tension électrique dangereuse



Liaison équipotentielle



Amplificateur audio
(pas disponible chez Hansgrohe)



Boîte relais
Article 27189000
(disponible en option)



Moyen d'éclairage
(500 Watt maxi)

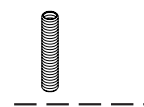

Gaine EN20 / EN25

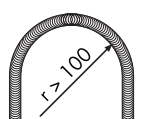

Gaine vide haut-parleur
EN20



Gaine vide moyen d'éclairage
EN20



Distributeur



Raccord d'eau /
Eau chaude



Raccord d'eau / Eau froide



Douche de tête



Douchette à main



Douchette latérale



Pas de raccord



Silicone (sans acide acétique!)

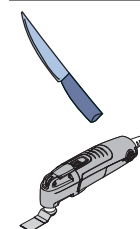

raccourcir



Pour le montage, voir la page 85



Consigne de sécurité :

- lire les instructions de montage avant l'installation. Elles contiennent des informations importantes pour l'installation fiable et professionnelle.
- Tous les travaux ne doivent être effectués qu'à l'état hors tension.
- Porter des vêtements de sécurité lors du montage.
- Ne pas amener de flamme vive ou de feu à proximité immédiate.
- La température ambiante ne doit pas excéder 50 °C.
- N'utiliser le produit que pour des bains, des soins d'hygiène et de nettoyage corporel.
- Les enfants et adultes souffrant d'un handicap physique, psychique et/ou sensoriel ne doivent pas utiliser le produit sans surveillance. Il est interdit à toute personne se trouvant l'influence d'alcool ou de drogues d'utiliser le produit.
- Éviter tout contact des jets d'eau avec les parties sensibles du corps (par ex. les yeux). Respecter un écart suffisant entre la douche et le corps.



Raccord électrique :

- Les travaux d'installation et de contrôle doivent être faits par un électricien agréé, sous respect de VDE 0100 partie 701 et IEC 60364-7-701. La liaison équipotentielle doit être fournie côté chantier.
- Préinstaller une alimentation électrique de 230V/N/PE/50Hz (3x1,5mm² longueur 0,5 m).
- Dans le cas de l'installation électrique, il convient de respecter les réglementations VDE, nationales et EVU correspondantes, dans leur version en vigueur.
- La protection doit se faire à l'aide d'un dispositif de protection de courant de fuite (RCD / FI) avec un courant différentiel assigné ≤ 30 mA.
- Toutes les parties métalliques de la Powerbox doivent être raccordées à la liaison équipotentielle.
- La Powerbox doit être installée dans la zone de protection 2.

Recommandations pour le montage

- Tous les composants doivent rester accessibles.
- Lors du montage par du personnel qualifié, veiller à ce que la surface de fixation soit plane dans toute la zone de fixation (aucun dépassement de joint ou décalage de carreaux), à ce que le mur convienne au montage du produit et à ce qu'il ne présente aucune point faible.
- Rincer l'installation complète conformément à DIN 1988 / EN 1717.
- Les vis et chevilles fournies ne conviennent qu'au béton. Dans le cas d'autres structures murales, respecter les indications du fabricant de chevilles.
- Le débit d'écoulement doit être suffisamment dimensionné.
- Il est interdit d'utiliser du silicone contenant de l'acide acétique.
- Les différences de pression importantes entre les raccords d'eau froide et chaude doivent être compensées.



Remarque : La Powerbox doit être montée à l'horizontale ! (Sigle Hansgrohe lisible).



Montage

Avant le montage du set de finition, il faut monter le **set de base RainBrain 15840180 et rincer toutes les conduites.**

Séquences de montage

Illustration 8 : Graisser les joints toriques et installer la Powerbox.

Illustration 18 : insérer le câble de raccord (à 9 pôles) à l'aide d'un système d'insertion de câble dans la gaine vide (EN 25). L'extrémité femelle doit être dirigée vers le panneau tactile et l'extrémité mâle vers la Powerbox.

Illustration 19 : insérer le câble audio (à 5 pôles) à l'aide d'un système d'insertion de câble dans la gaine vide (EN 20). L'extrémité à 5 pôles doit être insérée dans la gaine vide, l'extrémité sertie ne passant pas dans la gaine vide.

Illustration 20 : relier le câble audio à l'amplificateur des haut-parleurs. Établir les connexions serties et raccorder le câble de commande (câble positif = rouge /noir, câble de masse = rouge). Le câble de commande permet d'enclencher et de couper l'amplificateur à l'aide du tableau tactile.



Affectation du câble :

- Rouge = masse (Ground shield)
- Rouge / noir = tension d'enclenchement (Remote)
- Blanc = audio gauche (Input left)
- Blanc / noir = audio droit (Input right)

Illustration 21 : retirer les capuchons protégeant les fiches. Relier le câble de raccord et le câble audio à l'amplificateur des haut-parleurs. Enfoncer les clips de retenue du tableau tactile dans le support.

Illustration 21 : pour faciliter la mise en place du tableau tactile, graisser les agrafes de retenue.

Remarque : Avant la mise en place du panneau tactile, il est recommandé d'enregistrer de la musique sur la carte mémoire. Demander au client à partir de quels titres l'enregistrement doit se faire. Lire pour cela le chapitre Musique dans le manuel d'utilisation enregistré sur le cédérom.

Démontage (illustrations F et G, page 89)

1. Insérer un tournevis dans l'encoche pratiquée sous l'écran.
2. Soulever l'écran légèrement vers l'avant, jusqu'à ce que les doigts soient en mesure de saisir fiablement l'écran. Ne pas tourner le tournevis vers le côté pour éviter tout endommagement de l'écran.
3. Tirer l'écran des deux mains vers l'avant.
4. Remonter les agrafes de retenue sur l'écran.

Un cédérom, contenant toute la documentation et les instructions de montage, fait partie intégrante de la fourniture. Sur demande, toutes les instructions peuvent être fournies sous forme imprimée.



Pour le montage, voir la page 85



Première configuration du RainBrain de Hansgrohe

La configuration ainsi que l'image d'accueil s'affichent après chaque mise en marche de l'appareil, jusqu'à ce que la première installation soit complètement effectuée.

Configuration avec les douchettes :

Les séquences doivent être faites dans l'ordre suivant :

- Illustration 1 Sélectionner la langue. Une pression sur l'écran permet de sélectionner la langue voulue (l'allemand étant pré-réglé). Appuyer sur Suivant.
- Illustration 2 Sélectionner l'unité de température voulue sur l'écran. Appuyer sur Suivant.
- Illustration 3 Sur la page d'affectation des douchettes, sélectionner : Produit Hansgrohe. Appuyer sur Suivant.
- Illustration 4a/4b Sélectionner maintenant pas à pas entre la douchette de tête, à main et les douchettes latérales faisant partie de l'assortiment de Hansgrohe. Appuyer sur Suivant.
- Illustration 5a/5b Suivant la configuration de la douche, il est également possible de paramétrer la musique, l'éclairage et le débit d'eau. Accessoires nécessaires : relais photoélectrique article 27189000, Powerbox avec fonction débit d'eau article 15842000 ; 15842400 ainsi qu'un amplificateur audio et un haut-parleur pour la restitution de musique.
- Illustration 6 Sélectionner les douchettes voulues pour la fonction alimentation. Appuyer sur Suivant.
- Illustration 7 Achever la configuration avec OK.
- L'image de base s'affiche.

Configuration avec les douchettes d'autres fabricants :

Les séquences doivent être faites dans l'ordre suivant :

- Illustration 1 Sélectionner la langue. Une pression sur l'écran permet de sélectionner la langue voulue (l'allemand étant pré-réglé). Appuyer sur Suivant.
- Illustration 2 Sélectionner l'unité de température voulue sur l'écran. Appuyer sur Suivant.
- Illustration 3 Sur la page d'affectation des douchettes, sélectionner : Autres produits. Appuyer sur Suivant.
- Illustration 8 Sélectionner un raccord. Après la sélection, un pictogramme approprié est proposé.
- Illustration 9a/9b Sélectionner maintenant un pictogramme pour les raccords et douchettes montés (5 maxi possibles). Pour les raccords non affectés, un champ en blanc est sélectionné. Appuyer sur Suivant.
- Illustration 10 Suivant la configuration de la douche, il est également possible de paramétrer la musique, l'éclairage et le débit d'eau. Accessoires nécessaires : relais photoélectrique article 27189000, Powerbox avec fonction débit d'eau article 15842000 ; 15842400 ainsi qu'un amplificateur audio et un haut-parleur pour la restitution de musique. Appuyer sur Suivant.
- Illustration 6 Sélectionner les douchettes voulues pour la fonction alimentation. Appuyer sur Suivant.
- Illustration 7 Achever la configuration avec OK.
- L'image de base s'affiche.

Tous les réglages et pictogrammes sélectionnés peuvent être modifiés par la suite dans le menu de réglage, sous configuration de raccord.

Afin de ne pas déclencher d'autres fonctions, la combinaison doit commencer avec la touche marche/arrêt du régulateur rotatif. Toutes les touches doivent rester appuyées jusqu'à ce que le niveau du système apparaisse.

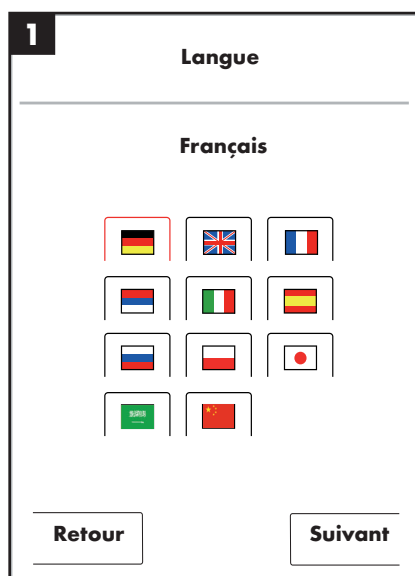
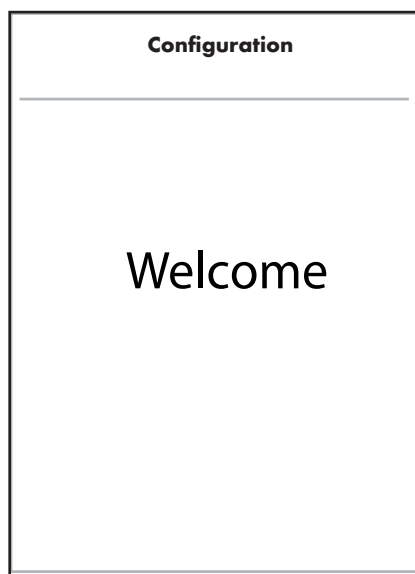

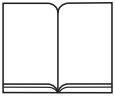

2 Configuration

Comment afficher la température ?

°C °F

Retour Suivant

4b Configuration

Choisissez vos produits de douche

Douche de tête 2 jets

Showerheaven

Retour ▲ Suivant

3 Configuration

Comment voulez-vous affecter vos douchettes ?

Produits Hansgrohe

Autres produits

Retour Suivant

5a Configuration

Sélectionnez l'équipement (sélection multiple possible)

Douchette à main

Douchette latérale

Éclairage

Musique

Retour Suivant

4a Configuration

Choisissez vos produits de douche

Rainmaker

Rainfall

Rainfall Mini

Douche de tête 1 jet

Retour ▼ Suivant

5b Configuration

Sélectionnez l'équipement (sélection multiple possible)

Débit

Retour Suivant



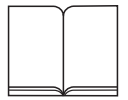

6 Configuration

Avec quels raccords l'alimentation doit-elle se faire ?

Raccord sans affectation

Retour Suivant

9a Configuration

Quel pictogramme doit être affecté au raccord 1 ?

Retour ▼ OK

7 Configuration

Voulez-vous terminer la configuration ?

Des modifications sont possibles au niveau du système.

Retour OK

9b Configuration

Quel pictogramme doit être affecté au raccord 1 ?

Retour ▲ OK

8 Configuration

Sélectionnez vos raccords

Retour Suivant

10 Configuration

Sélectionnez l'équipement (sélection multiple possible)

- Éclairage
- Musique
- Débit

Retour Suivant

Pour le montage, voir la page 85





	Panneau de commande
	Bouton marche/arrêt
	Touche utilisateur
	Affichage à diode
	Bouton poussoir / régulateur rotatif En cas de pression, l'eau de toutes les douchettes est stoppée.
	Écran tactile
	Remarque : Suivez les instructions affichées sur l'écran.
	Vue d'ensemble de l'image d'accueil
	Éclairage
	1. Douchette de tête
	2. Douchette de tête
	3. Douchette de tête
	Douchette à main
	Douchette latérale
	Mise à température (Préchauffage de la température de l'eau à l'aide de tous les consommateurs.)

	Menge	Quantité d'eau (seulement pour 15842)
	Menü	Vers le niveau menu
		Sous-menu Utilisateur
		Sous-menu Cascade (passage d'une douchette à l'autre). Elles ne servent sur l'écran qu'à couper la fonction. Ceci doit être préalablement activé dans le sous-menu.
		Sous-menu Douche alternée (températures alternées). Elles ne servent sur l'écran qu'à couper la fonction. Ceci doit être préalablement activé dans le sous-menu.
		Sous-menu Musique
		Température
		Heure
		Bluetooth (seulement visible s'il est activé)
		Vagues en mouvement Les vagues en mouvement indiquent que la température de consigne réglée n'est pas atteinte. Les vagues en mouvement disparaissent dès que la température est atteinte.
		Niveau menu
		Musique marche / arrêt
		Douche alternée marche / arrêt
		Cascade marche / arrêt

		Réglages
		Paramétrage des sous-menus
		Retour
		Réglage de la température
		• Réglage de la température avec bouton rotatif
		• Réglage de la température par effleurement de l'affichage de température
		Couper la protection contre les brûlures
	1.	Augmentation de la température jusqu'à 42°C
	2.	L'affichage de la protection contre les brûlures apparaît
		Réglage de débit
		Réglage utilisateur
		Mise à température (Préchauffage de la température de l'eau à l'aide de tous les consommateurs.)
		Vue d'ensemble des fonctions : Niveau menu
		Musique
	1.	• Player RainBrain ou player externe
	2.	



	<p>Copier la musique à partir du PC ou du téléphone portable. (Seulement possible avec Bluetooth.) Un affichage apparaît dès que RainBrain reconnaît le PC ou le téléphone portable et qu'un fichier est transféré. Toutes les douchettes activées sont stoppées, l'éclairage reste allumé.</p>
<p>1. Menü</p> <p>2. </p>	<p>Douche alternée Lorsqu'une douchette est activée, elle démarre en mode douche alternée. Si aucune douchette n'est activée, le mode douche alternée est certes enclenché, mais il ne démarre que dès que l'utilisateur a sélectionné une douchette.</p>
<p>1. Menü</p> <p>2. </p>	<p>Cascade Lorsqu'une douchette est activée, elle démarre en mode cascade. Si aucune douchette n'est activée, le mode cascade est certes enclenché, mais il ne démarre que dès que l'utilisateur a sélectionné une douchette.</p>
	<p>Réglages</p>
<p>1. Menü</p> <p>2. </p>	<ul style="list-style-type: none"> • Utilisateur • Température standard • Température °C/°F • Heure de coupure
<p>1. Menü</p> <p>2. </p> <p>3. </p>	<ul style="list-style-type: none"> • Heure et date • Écran et touches sonores • Animation de départ • Éclairage automatique • Langue • Liaisons Bluetooth (PIN pré-réglé : 0000) • Réglages d'usine • Au sujet de RainBrain • Mode démonstration

	<p>Niveau du système</p> <p>maintenir 3 secondes appuyées</p>
	<ul style="list-style-type: none"> • Assistant de configuration • Mémoire de défauts
	<p>Affichage de défauts</p>
	<p>En présence d'un danger, l'image d'accueil est écrasée par cet avertissement.</p> <p>Toutes les douchettes et les autres fonctions sont coupées.</p>
	<p>Affichage de défauts : Quatre défauts sont affichés au maximum.</p>
	<p>Trois types de défauts peuvent se présenter :</p>
	<p>Aucun danger : Défauts ne constituant aucun risque pour l'utilisateur ou l'appareil. Il est possible de poursuivre sa douche si les fonctions sélectionnées ne sont pas touchées par le défaut. L'image d'accueil s'affiche après la validation. Le système redevient disponible. Si des fonctions sont sélectionnées, le message de défaut réapparaît.</p> <p>S'adresser à du personnel qualifié pour remédier au défaut.</p>

	<p>Fonctionnement de secours : Malgré la présence d'une erreur, il est possible de continuer à se doucher en programme de secours. Un écran de secours s'affiche. Seule la douchette à main peut être sélectionnée.</p> <p>S'adresser à du personnel qualifié pour remédier au défaut.</p>
	<p>Danger : Défauts constituant un risque pour l'utilisateur ou l'appareil. Le système n'est pas disponible. À l'aide de la combinaison de touches, l'utilisateur accède au niveau du système et à la liste des défauts.</p> <p>S'adresser à du personnel qualifié pour remédier au défaut.</p>

English: Technical Information and Explanation of Symbols

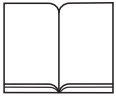

Technical Informationen (page 79)

- A** = Operating panel connecting cable
- B** = Connecting cable light



Installation diagrams / installation examples recommended by Hansgrohe (see page 80)



Operation (see page 21)



Installation (see page 79)



Spare parts (see page 90)

Audio amplifier

The Hansgrohe operating panel emits a standard signal (L,R; Audio GND) with level! Odbu (0.775 V).

As a supplement for the Hansgrohe RainBrain, we recommend the Axor Starck speakers (part no. 40874-000) in connection with the active amplifier A403 made by DeToma (www.detoma.com) or the speaker/amplifier set Q 110 aktiv by DeToma. DeToma products can be purchased in audio/video stores.

The manufacturer's instructions must be followed when connecting an audio amplifier. They can be found in the instructions included with the audio amplifier.

Installation dimensions (page 82)

D = Basic installation

E = Comfort installation with audio amplifier and light relay (part no. 27189000)

All dimensions in mm.

Standards and guidelines

When installed and used properly the RainBrain complies with the standards EN 60335-2-105/A1:2008, EN 1111:1998, DIN VDE 0100-701:2008, DIN EN 15200:2007 and low-voltage and EMC directives.

Protection class: IPX 5



Warning regarding hazardous electrical voltage



Potential equalisation



Audio amplifier
(not available from Hansgrohe)



Light relay box
Part no. 27189000
(available as an option)

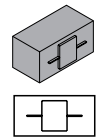

Lighting
(max. 500 Watt)

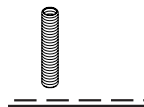

Empty conduit EN20 / EN25

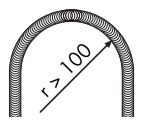

Empty conduit speaker
EN20



Empty conduit lighting
EN20



Terminal box



Water connection /
warm water



Water connection /
cold water



Head shower



Hand shower



Side shower



no connection



Silicone (free of acetic acid)



shorten

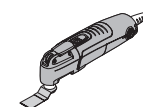

Installation see Page 85

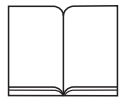

Safety notes:

- Read the operating instructions before you begin the installation. They contain information regarding the safe and proper installation.
- All work on the shower may only be carried out in a de-energized state!
- Wear safety clothes during the installation.
- Do not work near open light or flames.
- The ambient temperature must not exceed 50 °C.
- The product must only be used for bathing, hygiene and body cleansing purposes.
- Children as well as adults with physical, mental or sensoric limitations must not use this product without direct supervision. This product may not be used by persons under the influence of alcohol or drugs.
- The shower jets must not come into contact with sensitive body parts (such as the eyes). There should be a sufficient clearance between the shower and the body.



Electrical connection:

- All installation and inspection procedures must be carried out by an approved electrician and in accordance with VDE 0100 Part 701 and IEC 60364-7-701. The potential equalisation must be provided on site.
- Preinstall current supply 230V/N/PE/50Hz (3x1.5 mm² length 0.5 m).
- For electrical installation, all applicable VDE, country-specific and EVU regulations in their respectively valid versions must be observed.
- The fusing must be conducted via a fault power protection unit (RCD/FI) with a measuring differential power of ≤ 30 mA.
- All metal parts of the PB must be connected to the potential equalisation.
- The power box must be installed in protection area 2.

Installation instructions

- All components must remain accessible.
- During the product installation by skilled expert personnel you must ensure that the mounting surface in its entirety is even (no protruding tiles or tile offset) and that the wall mounting surface is suitable for the installation of this product and does not feature any weak areas.
- Rinse the entire installation as per DIN 1988 / EN 1717.
- The included screws and dowels are only suitable for concrete. If you are using different wall materials, you must observe the manufacturers' instructions for the dowels.
- The drain must be sufficiently dimensioned.
- Do not use silicone containing acetic acid.
- The pressure values between the cold and warm water connections must be compensated.



Note: The power box must be installed horizontally! (Hansgrohe logo visible).



Installation

To install the ready-to-use set, you must first install the **RainBrain Basic Set 15840180** and **rinse all lines**.

Installation steps

Figure 8: lubricate O rings and install the power box.

Figure 18: Pull the connecting cable (9-pin) into the empty conduit by means of a cable retractor (EN25). The female end must point in the direction of the TP, the male end toward the PB.

Figure 19: Pull the connecting cable (5-pin) into the empty conduit by means of a cable retractor (EN20). The 5-pin end must be pulled in through the empty conduit, the Chinch end will not fit through the empty conduit.

Figure 20: Connect the audio cable with the amplifier for speakers. Make chinch connections and connect the control cable (positive line = red / black, ground line = red). The amplifier is turned on and off by the touch panel via the control cable.



Cable assignment:

- Red = Ground (Ground shield)
- Red / black = Switching voltage (Remote)
- White = Audio left (Input left)
- White / black = Audio right (Input right)

Figure 21: Remove the protective caps from the plugs. Connect the connecting cable and the audio cable with the amplifier for speakers. Press the retaining clips of the touch panel into the holder.

Figure 21: Grease the retaining clips to facilitate the installation of the touch panel.

Note: It is recommended to store music on the memory card before using the touch panel. Clarify which titles are to be stored with your customers. To do this read the chapter Music in the user manual on the CD-ROM.

Disassembly (Fig. F and G page 89)

1. Position a screwdriver into the notch below the display.
- 2nd Lightly drive the display toward the front until you can safely grasp the display with your fingers. Do not turn the screwdriver to the side, as this may damage the display.
- Third Pull the display forward using your hands.
4. Reattach the retaining clips to the display.

The delivery scope includes a CD-ROM with all of the documentation as well as installation instructions. You can obtain printouts of all instructions in writing upon request.



Installation see Page 85

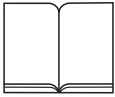

Initial Configuration of the Hansgrohe RainBrain

The configuration and the welcome screen will be displayed every time the device is turned on, until the initial installation has been performed completely.

Configuration with Hansgrohe showers:

The following steps must be performed:

- Figure 1 Select your language. You can select the desired language by pressing the appropriate button on the display (default setting is German). Press Next.
- Figure 2 Select the desired temperature unit on the display. Press Next.
- Figure 3 In the shower assignment screen, select: Hansgrohe products. Press Next.
- Figure 4a/4b Now, select head, hand and side showers from the Hansgrohe assortment. Press Next.
- Figure 5a/5b Depending on your shower's configuration, you can set up music, light and water volume. Required accessories: Light relay part no. 27189000, power box with water volume function part no 15842000; 15842400 and an audio amplifier and speakers for music playback.
- Figure 6 Select the desired showers for the cascade function. Press Next.
- Figure 7 Conclude the configuration by selecting OK.
- The basic image will be displayed.

Configuration with showers by other manufacturers:

The following steps must be performed:

- Figure 1 Select your language. You can select the desired language by pressing the appropriate button on the display (default setting is German). Press Next.
- Figure 2 Select the desired temperature unit on the display. Press Next.
- Figure 3 In the shower assignment screen, select: Other products. Press Next.
- Figure 8 Select a connection. After this selection, you will be taken to select the appropriate symbol.
- Figure 9a/9b Now, select the respective symbol for the mounted connections and showers (up to 5 possible). A blank field will be selected for unused connections. Press Next.
- Figure 10 Depending on the configuration of your shower, you can adjust the music, light and water volume. Required accessories: Light relay part no. 27189000, power box with water volume function part no 15842000; 15842400 and an audio amplifier and speakers for music playback. Press Next.
- Figure 6 Select the desired showers for the cascade function. Press Next.
- Figure 7 Conclude the configuration by selecting OK.
- The basic image will be displayed.

All settings and the symbols can be changed later in the settings menu under connection configuration.

The combination must be started using the Start/Stop key of the rotary knob in order not to activate any other functions. All keys must remain pressed until the system level is displayed.

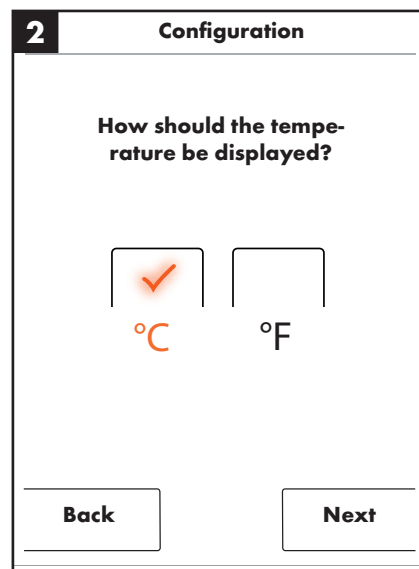
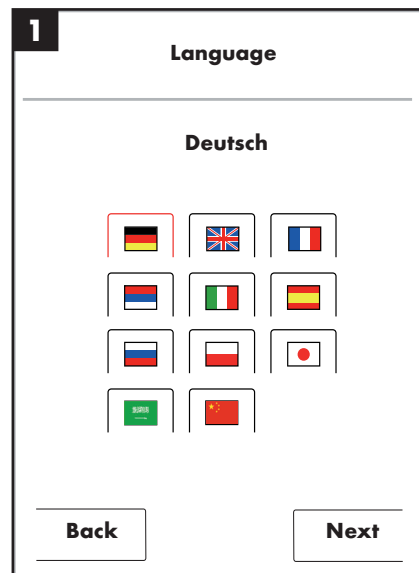
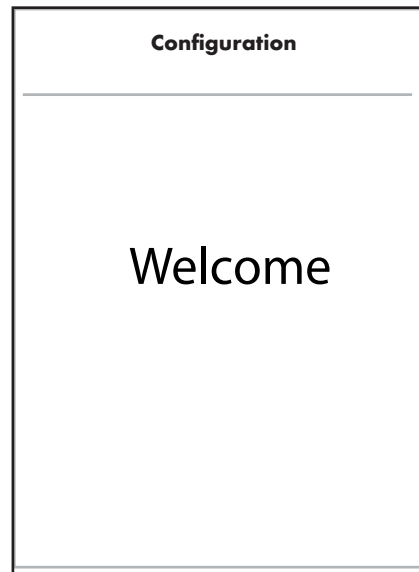

Installation see Page 85

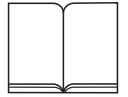

3 Configuration

How would you like to allocate your showers?

Hansgrohe products

Other products

Back Next

5a Configuration

Please select your equipment (multiple choice possible)

Hand shower

Side shower

Light

Music

Back Next

4a Configuration

Please select a head shower

Rainmaker

Rainfall

Rainfall Mini

Head shower 1 jet

Back ▼ Next

5b Configuration

Please select your equipment (multiple choice possible)

Water volume

Back Next

4b Configuration

Please select a head shower

Head shower 2 jet

Showerheaven

Back ▲ Next

6 Configuration

Which connections should be used to perform the cascade

Unused will be skipped

Back Next



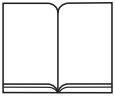

7 Configuration

Would you like to conclude the configuration?

Modifications can be made on the system level.

Back OK

9b Configuration

Which symbol should connection 1 have?

	1	2
3	4	5

Back OK

8 Configuration

Please select your connections

1	2	3
4		
5		

Back Next

10 Configuration

Please select your equipment (multiple choice possible)

Light

Music

Water volume

Back Next

9a Configuration

Which symbol should connection 1 have?

Back OK



Installation see Page 85



	Operating Panel
	On/off switch
	User key
	LED display
	Push button / rotary knob When pressed, all water is stopped from all showers.
	Touch display
Note: Follow the instructions on the screen.	
	Overview of basic image
	Light
	1. Head shower
	2. Head shower
	3. Head shower
	Hand shower
	Side shower
	Warm up (Preheating the water temperature via all consumers.)
	Water volume (for 15842 only)

	To the menu level
	User submenu
	Submenu cascade (changing the individual showers). These are only used to switch off the function on the display. This must be activated in the submenu prior to use.
	Submenu alternating shower (changing temperatures). These are only used to switch off the function on the display. This must be activated in the submenu prior to use.
	Submenu music
	Temperature
	Time
	Bluetooth (only visible while active)
	Wave animation The wave symbol shows that the set nominal temperature has not been reached. This animation will disappear as soon as the temperature is reached.
	Menu level
	Music on/off
	Contrast shower Ein/Aus
	Cascade on/off
	Settings
	Settings of the submenus

	Back
Temperature setting	
	• Temperature setting via rotary knob
	• Temperature setting by tapping the temperature display
Switch off scalding protection	
1.	Temperature increase to 42 °C
2.	Scalding display appears
Volume setting	
	User setting
	Warm up (Preheating the water temperature via all consumers.)
Function sequence overview: Menu level	
Music	
1.	• RainBrain player or external player
2.	
	Copy music from PC or mobile phone. Only possible via Bluetooth. As soon as the RainBrain recognises the PC or mobile phone and a file is sent, a display will appear. All running showers are stopped, the light remains switched on



<ol style="list-style-type: none"> Menü 	<p>Contrast shower While one shower is active, it starts running in contrast shower mode. If no shower is active, the contrast shower mode is turned on but does not start until the user selects a shower.</p>
<ol style="list-style-type: none"> Menü 	<p>Cascade While one shower is active, it starts running in cascade mode. If no shower is active, the cascade shower mode is turned on but does not start until the user selects a shower.</p>
	<p>Settings</p>
<ol style="list-style-type: none"> Menü 	<ul style="list-style-type: none"> User Standard temperature Temperature °C/°F Switch-off time
<ol style="list-style-type: none"> Menü 	<ul style="list-style-type: none"> Time and date Display and key sounds Start animation Automatic lights Language Bluetooth connections (the preset PIN is 0000) Factory settings About RainBrain Demo mode
<p>System level</p>	
	<p>Press for 3 seconds</p>
	<ul style="list-style-type: none"> Configuration wizard Error memory

	<p>Error display</p> <p>If there is danger present, the base image is overwritten with this warning. All showers and other functions are switched off.</p>
	<p>Error display: A maximum of four errors are displayed.</p>
<p>Three types of errors can occur:</p>	
	<p>No danger: Errors that do not represent an endangerment of the user or the device. You can still shower, if the selected functions are not effected by this error. The base image appears after acknowledgment. The system will be available again. If you select functions that are effected by this error, the error message will be displayed again. Contact qualified service personnel to fix the error.</p>
	<p>Emergency mode: Even though an error has occurred, you can continue to shower in emergency mode. The emergency run screen will be displayed. Only the hand shower can be selected in this case. Contact qualified service personnel to fix the error.</p>

	<p>Endangerment: Errors that do represent an endangerment of the user or the device. The system is not available. With this key combination, the user will get to the system level and to the error list.</p>
	<p>Contact qualified service personnel to fix the error.</p>



Informazioni tecniche (Pagina 79)

A = cavo di collegamento pannello di comando
B = cavo di collegamento luce



Schemi di installazione / esempi di montaggio consigliati da Hansgrohe (vedi Pagina 80)



Uso (vedi Pagina 28)



Quote (vedi Pagina 79)



Ricambi (vedi Pagina 90)

Amplificatore audio

Il pannello di comando Hansgrohe fornisce un segnale (L,R; audio GND) con livello 0dbu (0,775V).

Come complemento al RainBrain Hansgrohe raccomandiamo gli altoparlanti Axor Starck (codice 40874-000) in collegamento con l'amplificatore attivo A403 della DeToma (www.detoma.com) oppure il kit altoparlanti/amplificatore Q110 attivo della ditta DeToma. I prodotti della ditta DeToma sono disponibili presso i rivenditori specializzati per radio e televisori.

All'installazione di un amplificatore audio vanno osservate sempre le indicazioni del fabbricante. Queste si trovano nelle istruzioni d'uso fornite insieme all'amplificatore audio.

Quote di montaggio (Pagina 82)

D = installazione base

E = installazione comfort con amplificatore audio e relè luminosi (codice 27189000)

Tutte le quote in mm.

Norme e direttive

Con installazione e impiego conforme allo scopo previsto, il RainBrain soddisfa le norme EN 60335-2-105/A1:2008, EN 1111:1998, DIN VDE 0100-701:2008, DIN EN 15200:2007 nonché le direttive per basse tensioni e la compatibilità elettromagnetica CEM.

Tipo di protezione: IPX 5



Avvertimento da tensione elettrica pericolosa



Collegamento equipotenziale



Amplificatore audio
(non disponibili presso la Hansgrohe)



Scatola relè luce
Codice 27189000
(disponibile in opzione)



Lampada
(max. 500 Watt)

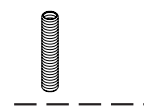

Tubo vuoto EN20 / EN25

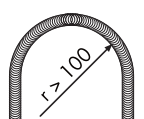

Tubo vuoto per altoparlanti EN20



Tubo vuoto per lampada EN20



Scatola distributrice



Allacciamento acqua / acqua calda



Allacciamento acqua / acqua fredda



Doccia di testa



Doccia manuale



Doccia laterale



nessun attacco



Silicone (privo di acido acetico!)



accorciare

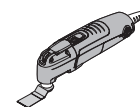

Montaggio vedi Pagina 85

Italiano: Informazioni tecniche e spiegazione dei simboli



Avvertenze di sicurezza:

- Leggere le istruzioni di montaggio prima di eseguire l'installazione. Queste contengono informazioni importanti per una installazione sicura e a regola d'arte.
- Tutti i lavori vanno eseguiti solo nello stato senza tensione.
- Durante il montaggio indossare indumenti di sicurezza.
- Non avvicinare luce scoperta o fuoco.
- La temperatura dell'ambiente non deve essere superiore a 50 °C.
- Il prodotto deve essere impiegato solo per motivi di bagno, igienici e pulizia del corpo.
- È vietato l'utilizzo insorvegliato del prodotto da parte di bambini nonché adulti con limitazioni corporali, mentali e/o sensoriche. È vietato l'utilizzo del prodotto da persone sotto l'influsso di alcol o di droga.
- Evitare il contatto dei spruzzi di doccia con parti sensibili del corpo (p. es occhi). Tra doccia e corpo va rispettata una sufficiente distanza.



Allacciamento elettrico:

- I lavori di installazione e di prova vanno eseguiti da un installatore elettricista, sotto considerazione delle prescrizioni VDE 0100 Parte 701 e IEC 60364-7-701. La compensazione di potenziale va garantito da parte del cliente.
- Preinstallare l'alimentazione di corrente 230V/N/PE/50Hz (3x1,5mm², lunghezza 0,5m).
- Durante l'installazione elettrica vanno osservate le prescrizioni VDE, nazionali e CEI nella loro rispettiva stesura vigente.
- La sicurezza deve essere eseguita per mezzo di un dispositivo di protezione per correnti di guasto (RCD / FI) con una corrente differenziale misurata di ≤ 30 mA.
- Tutte le parti metalliche della scatola di potenza vanno collegate alla compensazione di potenziale.
- La scatola di potenza deve essere installata nella zona di protezione 2.

• Indicazioni di montaggio

- Tutti i componenti devono rimanere accessibili.
- Al montaggio del prodotto eseguito da personale specializzato qualificato bisogna fare attenzione che la superficie di fissaggio nella completa area di montaggio è lo schema di fissaggio (nessun giunto sporgente o sfalsamento di piastrelle), la struttura parete sia idonea al montaggio del prodotto e che non presenti nessun punto debole.
- Sciacquare/lavare la completa installazione secondo DIN 1988 / EN 1717.
- Le viti e i tasselli allegati sono adatti solo per calcestruzzo. Con altre strutture parete vanno osservate le indicazioni del produttore di tasselli.
- La potenza di scarico deve essere sufficientemente dimensionata.
- Non utilizzare del silicone contenente acido acetico.
- Compensare grandi differenze di pressione tra i raccordi dell'acqua fredda e quelli dell'acqua calda.



Indicazione: La scatola di potenza va installata orizzontale! (Dicitura Hansgrohe leggibile).



Montaggio

Per il montaggio del kit terminale bisogna dapprima montare il **kit base RainBrain 15840180 e tutte le tubazioni vanno sciacquate/lavate.**

Fasi di montaggio

Figura 8: Ingrassare le guarnizioni O-ring e installare la scatola di potenza.

Figura 18: Tirare dentro il tubo vuoto (EN 25) il cavo di collegamento (a 9 poli) servendosi di un dispositivo di trazione cavi. L'estremità femmina deve essere rivolta in direzione del pannello a tocco (touch), l'estremità maschio invece in direzione della scatola di potenza.

Figura 19: Tirare dentro il tubo vuoto (EN 20) il cavo audio (a 5 poli) servendosi di un dispositivo di trazione cavi. L'estremità a 5 poli deve essere tirata nel tubo vuoto, l'estremità Chinch non entra dentro il tubo vuoto.

Figura 20: Collegare il cavo audio con l'amplificatore degli altoparlanti. Creare dei collegamenti Chinch e collegare il cavo di comando (conduttore positivo = rosso / nero, conduttore massa = rosso). Con il cavo di comando viene acceso e spento l'amplificatore per mezzo del pannello a tocco (touch).



Occupazione cavi:

Rosso = massa (Ground shield)

Rosso / nero = tensione di collegamento (remoto)

Bianco = audio sinistra (Input left)

Bianco / nero = audio destra (Input right)

Figura 21: Togliere i cappucci di protezione delle spine. Collegare il cavo di collegamento e il cavo audio con l'amplificatore degli altoparlanti. Premere nel supporto i fermagli di tenuta del pannello a tocco (touch).

Figura 21: Per collocare facilmente il pannello a tocco (touch), ingrassare leggermente i fermagli di tenuta.

Indicazione: Prima di utilizzare il pannello touch si consiglia di memorizzare della musica sulla scheda di memoria. Chiarire con il vostro cliente, quali titoli devono essere memorizzati. A tal proposito, leggere il capitolo Musica nel manuale d'uso riportato sul CD ROM.

Smontaggio (Figura F e G Pagina 89)

1. Applicare un giravite dentro la tacca sotto il display.
2. Sollevare leggermente il display in avanti, fino a quando potete afferrarlo in modo sicuro con le dita. Non girare il giravite lateralmente, altrimenti possono crearsi danni al display.
3. Con le mani tirare in avanti il display.
4. Montare di nuovo i fermagli di tenuta al display.

Nel volume di fornitura è compreso un CD-Rom con tutta la documentazione e le istruzioni di montaggio. Su richiesta ricevete tutte le istruzioni anche stampate in forma cartacea.



Montaggio vedi Pagina 85



Prima configurazione del RainBrain Hansgrohe

La configurazione e la schermata di benvenuti viene offerta sempre ad ogni inserimento dell'apparecchio, fino a quando la prima installazione è stata completamente eseguita.

Configurazione con docce Hansgrohe:

Vanno rispettati i seguenti passi:

- Fig. 1 Selezionare la lingua nazionale. Premendo sul display potete selezionare la lingua nazionale che desiderate (pre-impostazione Tedesco). Premere su Continua.
- Fig. 2 Selezionare l'unità desiderata della temperatura sul display. Premere su Continua.
- Fig. 3 Nella schermata Assegnazione docce selezionate: Prodotti Hansgrohe. Premere su Continua.
- Fig. 4a/4b Quindi selezionare passo per passo tra doccia di testa, manuale e laterale dall'assortimento Hansgrohe. Premere su Continua.
- Fig. 5a/5b A secondo della configurazione della vostra doccia potete impostare anche la musica, la luce e la quantità d'acqua. Accessori necessari: Relè luce codice 27189000, scatola di potenza con funzione di quantità d'acqua codice 15842000; 15842400 e un amplificatore audio per la riproduzione di musica.
- Fig. 6 Selezionate le docce desiderate per la funzione a cascata. Premere su Continua.
- Fig. 7 Terminare la configurazione con OK.
- Appare l'immagine base.

Configurazione con docce di altri produttori:

Vanno rispettati i seguenti passi:

- Fig. 1 Selezionare la lingua nazionale. Premendo sul display potete selezionare la lingua nazionale che desiderate (pre-impostazione Tedesco). Premere su Continua.
- Fig. 2 Selezionare l'unità desiderata della temperatura sul display. Premere su Continua.
- Fig. 3 Nella schermata Assegnazione docce selezionate: Altri prodotti. Premere su Continua.
- Fig. 8 Selezionate un allacciamento. Dopo la selezione andate alla schermata per la selezione di un simbolo adatto.
- Fig. 9a/9b Quindi per gli allacciamenti e docce montate (possibili fino a 5 docce) selezionate un simbolo adatto. Per allacciamenti non occupati viene selezionato un campo bianco. Premere su Continua.
- Fig. 10 A secondo della configurazione della vostra doccia potete impostare anche la musica, la luce e la quantità d'acqua. Accessori necessari: Relè luce codice 27189000, scatola di potenza con funzione di quantità d'acqua codice 15842000; 15842400 e un amplificatore audio per la riproduzione di musica. Premere su Continua.
- Fig. 6 Selezionate le docce desiderate per la funzione a cascata. Premere su Continua.
- Fig. 7 Terminare la configurazione con OK.
- Appare l'immagine base.

Tutte le impostazioni e i simboli possono essere modificati anche più avanti nel menù di impostazione alla schermata Configurazione di collegamento. La combinazione va iniziata con il tasto Start/Stop del regolatore rotante, per non attivare nessun'altra funzione. Tutti i tasti devono rimanere premuti, fino a quando non appare la schermata di sistema.

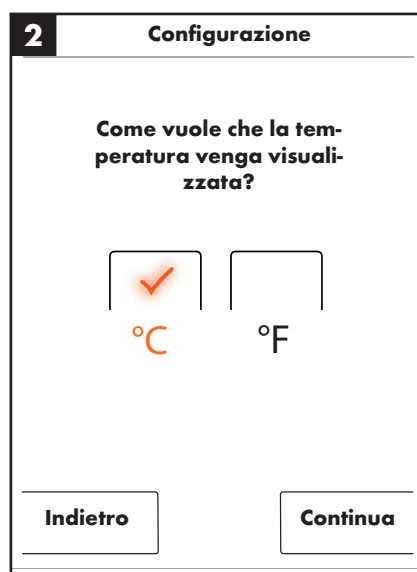
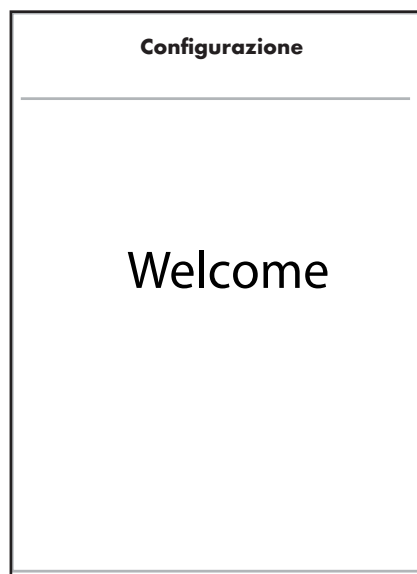



3 Configurazione

Come vuole assegnare le sue docce?

Prodotti Hansgrohe

Altri prodotti

Indietro Continua

5a Configurazione

Si prega di scegliere la dotazione (possibile anche scelta multipla)

Doccia manuale

Doccia laterale

Luce

Musica

Indietro Continua

4a Configurazione

Si prega di scegliere una doccia di testa

Rainmaker

Rainfall

Rainfall Mini

Doccia di testa 1Jet

Indietro ▼ Continua

5b Configurazione

Si prega di scegliere la dotazione (possibile anche scelta multipla)

Quantità d'acqua

Indietro Continua

4b Configurazione

Si prega di scegliere una doccia di testa

Doccia di testa 2Jet

Showerheaven

Indietro ▲ Continua

6 Configurazione

Con quali collegamenti si deve disporre la doccia a cascata?

1 2 3

4 5

non occupato, viene saltato

Indietro Continua



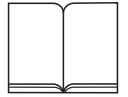

7 Configurazione

Volete terminare la configurazione?

Modifiche sono possibili al livello del sistema.

Indietro OK

9b Configurazione

Con quale simbolo si deve contrassegnare il collegamento 1?

	1	2
3	4	5

Indietro OK

8 Configurazione

Si prega di scegliere i vostri collegamenti

1	2	3
4		
5		

Indietro Continua

10 Configurazione

Si prega di scegliere l'equipaggiamento (possibile anche scelta multipla)

Luce

Musica

Quantità d'acqua

Indietro Continua

9a Configurazione

Con quale simbolo si deve contrassegnare il collegamento 1?

Indietro OK



Montaggio vedi Pagina 85



	Quadro di comando
	Interruttore ON/OFF
	Tasto utente
	Indicatore LED
	Pulsante / manopola In caso di pressione, l'acqua viene arrestata per tutte le docce.
	Display a tocco (touch)
	Indicazione: Seguire le istruzioni sul display.
	Panoramica Schermata base
	Luce
	1. Doccia di testa
	2. Doccia di testa
	3. Doccia di testa
	Doccia manuale
	Doccia laterale
	Warm up (Preriscaldamento della temperatura acqua per tutte le utenze.)
	Quantità d'acqua (solo per 15842)

	Vai al livello di menù
	Sottomenù Utente
	Sottomenù Cascata (Cambio delle singole docce). Sul display queste servono solo per disattivare la funzione. Deve dapprima essere attivato nel sottomenù.
	Sottomenù Doccia alternante (Cambio delle temperature). Sul display queste servono solo per disattivare la funzione. Deve dapprima essere attivato nel sottomenù.
	Sottomenù Musica
	Temperatura
	Orario
	Bluetooth (visibile solo quando attivo)
	Animazione onde L'animazione onde mostra che la temperatura nominale impostata non è stata raggiunta. L'animazione onde scompare non appena la temperatura è stata raggiunta.
	Livello menù
	Musica ON/OFF
	Doccia alternante ON/OFF
	Cascata ON/OFF
	Impostazioni
	Impostazioni dei sottomenù

	Indietro
	Impostazione temperatura
	<ul style="list-style-type: none"> Impostazione temperatura mediante manopola Impostazione temperatura mediante immissione sul display temperatura
	Disattiva protezione antiscottatura
	1. Aumento temperatura fino a 42 °C
	2. Appare l'indicatore Protezione antiscottatura
	Impostazione quantità
	Impostazione utente
	Warm up Preriscaldamento della temperatura acqua per tutte le utenze.)
	Panoramica Svolgimento funzione: Livello menù
	Musica
	<ul style="list-style-type: none"> Player RainBrain o player Esterno
	Copia musica da PC o da cellulare. (Possibile solo con bluetooth.) Appare un avviso, non appena il RainBrain riconosce il PC o il cellulare e viene trasmesso un file. Tutte le docce in funzione vengono fermate, la luce rimane accesa.



<ol style="list-style-type: none"> 1. Menü 2. 	<p>Doccia alternante Se è attiva una doccia, questa funziona nella modalità alternante. Se non è attiva nessuna doccia, la modalità alternante rimane sì inserita, però inizia a funzionare solo quando l'utente seleziona una doccia.</p>
<ol style="list-style-type: none"> 1. Menü 2. 	<p>Cascata Se è attiva una doccia, questa funziona nella modalità a cascata. Se non è attiva nessuna doccia, la modalità a cascata rimane sì inserita, però inizia a funzionare solo quando l'utente seleziona una doccia.</p>
	<p>Impostazioni</p>
<ol style="list-style-type: none"> 1. Menü 2. 	<ul style="list-style-type: none"> • Utente • Temperatura standard • Temperatura °C/°F • Tempo di OFF
<ol style="list-style-type: none"> 1. Menü 2. 3. 	<ul style="list-style-type: none"> • Ora e data • Display e suoni dei tasti • Animazione d'avvio • Interruttore automatica luce • Lingua • Connessioni bluetooth (Il PIN pre-impostato è 0000) • Impostazioni da fabbrica • Informazioni su RainBrain • Funzione dimostrativa
	<p>Livello di sistema</p>

<ul style="list-style-type: none"> • Assistente di configurazione • Memoria errori 	
<p>Display errori</p>	
	<p>Se si presenta un pericolo, la schermata base viene sovrapposta da questo avvertimento. Tutte le docce e altre funzioni vengono disattivate.</p>
	<p>Display errori: vengono visualizzati al massimo quattro errori.</p>
<p>Posso presentarsi tre tipi di errori:</p>	
	<p>Nessun pericolo: Errori che non rappresentano alcun pericolo per l'utente o per l'apparecchio. È possibile continuare a fare la doccia, se le funzioni selezionate non sono oggetto dell'errore. La schermata base appare dopo aver ripristinato l'errore. Il sistema è di nuovo disponibile. Nel caso di dover selezionare delle funzioni, oggetto dell'errore, allora la segnalazione d'errore appare di nuovo. Informare del personale specializzato qualificato per eliminare l'errore.</p>

	<p>Funzionamento d'emergenza: Nonostante si è verificato un errore, è possibile continuare a fare la doccia mediante il programma d'emergenza. Appare la schermata d'emergenza. È selezionabile soltanto la doccia manuale. Informare del personale specializzato qualificato per eliminare l'errore.</p>
	<p>Pericolo: Errori che rappresentano pericolo per l'utente o per l'apparecchio. Il sistema non è disponibile. Con la combinazione dei tasti l'utente va al livello di sistema e all'elenco degli errori. Informare del personale specializzato qualificato per eliminare l'errore.</p>

Español: Información técnica y simbología



Información técnica (página 79)

A = Cable de conexión del panel de control

B = Cable de conexión iluminación



Esquemas de montaje recomendados por Hansgrohe / ejemplos de montaje (ver página 80)



Manejo (ver página 35)



Dimensiones (ver página 79)



Recambios (ver página 90)

Amplificador de audio

El panel de control de Hansgrohe transmite una señal estándar de (izq., der., Audio GND) con un nivel de 0dbu (0,775V).

Se recomienda combinar el Hansgrohe RainBrain con altavoces marca Axor Starck (referencia 40874-000) y un amplificador activo A403 marca DeToma (www.detoma.com), o bien con un juego de altavoces/amplificador activo Q110 de DeToma. Los productos de la empresa DeToma se pueden adquirir en tiendas especializadas.

Al conectar un amplificador de audio deben seguirse siempre las indicaciones del fabricante. Podrá encontrar estas en el manual de instrucciones incluido en el envío del amplificador de audio.

Medidas de montaje (página 82)

D = Montaje base

E = Montaje confort con amplificador de audio y relé de iluminación (referencia 27189000)

Todas las medidas en mm.

Normas y Directivas

En caso de montaje y uso conformes con el proyectado, el RainBrain cumple las normas EN 60335-2-105/A1:2008, EN 1111:1998, DIN VDE 0100-701:2008, DIN EN 15200:2007 así como las Directivas sobre baja tensión y CEM (compatibilidad electromagnética).

Tipo de protección: 5



Tensión peligrosa



Protección equipotencial



Amplificador de audio
(no forma parte de la gama de productos de Hansgrohe)



Caja del relé de iluminación
Artículo 27189000
(opción)



Lámparas
(como máximo, 500 vatios)

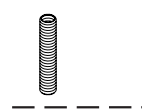

Tubo vacío EN20 / EN25

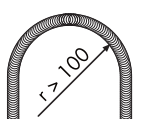

Tubo vacío altavoces EN20



Tubo vacío lámpara EN20

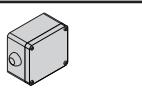

Caja de distribución



Conexión de agua /
agua caliente



Conexión de agua/
agua fría



Surtidor de ducha de rociado



Surtidor de ducha de mano



Surtidores laterales



sin conexión



Silicona (sin ácido acético)

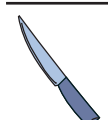

acortar

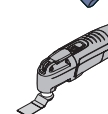

Montaje ver página 85



Instrucciones de seguridad:

- Antes del montaje, lea atentamente el manual de instrucciones para el montaje, que incluye información importante para asegurar el funcionamiento seguro y fiable del producto.
- Antes de efectuar los trabajos necesarios, es imprescindible desconectar la alimentación de tensión.
- Uso obligatorio de equipamiento de protección personal.
- Mantener la debida distancia de seguridad con lámparas desprotegidas y fuego abierto.
- La temperatura ambiente no debe superar nunca 50 °C.
- El producto únicamente se puede utilizar para fines de higiene personal.
- Los niños o personas minusválidas de cualquier edad únicamente pueden utilizar el producto bajo la supervisión de una persona competente. Prohibido el uso del producto bajo la influencia de drogas o alcohol.
- Evitar el contacto directo con las regiones sensibles del cuerpo (por ejemplo los ojos). Mantener siempre la debida distancia entre el cuerpo y el surtidor de ducha.



Conexión eléctrica:

- Todas las tareas de montaje y prueba serán realizadas por un electricista cualificado y teniendo en cuenta las normas VDE 0100, parte 701, e IEC 60364-7-701. La protección equipotencial se realizará en el lado del edificio.
- Instalar previamente los equipos del suministro eléctrico 230V/ N/PE/50Hz (3x1,5mm², longitud 0,5m).
- Las conexiones eléctricas cumplirán las normas y reglamentaciones específicas del país de que se trate.
- La protección consistirá en un elemento RCD / FI con una corriente nominal diferencial de ≤ 30 mA.
- Todos los componentes metálicos del Powerbox tendrán conexión con la protección equipotencial.
- El Powerbox debe instalarse en el área de protección 2.

Instrucciones de montaje

- Asegúrese de que todos los componentes estén accesibles.
- Al montar el producto, el personal especialista encargado asegurará la planeidad de toda la superficie de fijación (bordes sobresalientes, azulejos desplazados entre sí) y que la pared prevista para el montaje ofrezca la suficiente rigidez en toda la superficie de montaje.
- Lavar la instalación en su totalidad, según DIN 1988 / EN 1717.
- Los tornillos y espigas suministrados únicamente se pueden utilizar para la fijación en estructuras de hormigón. En otras estructuras, respete las instrucciones del fabricante de los tacos utilizados.
- Procure dimensionar adecuadamente el sistema de fijación.
- No utilizar nunca silicona con ácido acético.
- Si aplica, compensar la presión entre las conexiones de agua caliente y agua fría.



Nota: El Powerbox se instalará en posición horizontal (con la denominación de "Hansgrohe" legible).



Montaje

Antes de montar el kit preinstalado, se debe instalar un **Juego base RainBrain 15840180 y lavar todos los tubos.**

Instrucciones de montaje

Figura 8: Engrasar juntas tóricas e instalar el Powerbox.

Figura 18: Introducir el cable de conexión (de 9 polos) con ayuda de un equipo de tracción de cables en el tubo vacío (EN 25). El extremo de hembra mostrará en la dirección del panel táctil, y el extremo de macho en la dirección del Powerbox.

Figura 19: Introducir el cable de audio (de 5 polos) con ayuda de un equipo de tracción de cables en el tubo vacío (EN 20). Introducir el extremo de 5 polos en el tubo vacío, pues el diámetro del terminal chinch es mayor que el tubo vacío.

Figura 20: Conectar el cable de audio con el amplificador de los altavoces. Conectar las conexiones chinch y los cables de control (línea positiva = rojo / negro, línea de masa = rojo). Por medio del cable de control, se puede encender y apagar el amplificador a través del panel táctil.



Asignación de cables:

Rojo = Masa (Ground shield o escudo básico)
Rojo / Negro = Tensión de conmutación (Remota)
Blanco = Audio izquierda (Input left)
Blanco / Negro = Audio derecha (Input right)

Figura 21: Desmontar las tapas de los conectores. Conectar el cable de conexión y el cable de audio con el amplificador de los altavoces. Introducir, presionándolos, los clips de sujeción del panel táctil en el soporte.

Figura 21: Para poder insertar suavemente el panel táctil, engrase las fijaciones.

Nota: Antes de insertar el panel táctil, cargue los archivos de música en la tarjeta de memoria. Aclare previamente con su cliente qué canciones debe guardar. Para ello lea el capítulo Música en el manual de instrucciones en el CD-Rom.

Desmontaje (fig. F y G página 89)

1. Introduzca un destornillador adecuado en la ranura debajo del display.
2. Levante el display cuidadosamente y hasta que pueda sujetarlo con los dedos. No gire el destornillador para evitar que se dañe el display.
3. Tire con las manos cuidadosamente del display.
4. Vuelva a montar las fijaciones del display.

El suministro incluye un CD-ROM con todos los documentos técnicos relacionados. Asimismo, se pueden entregar todos los manuales en formato de papel.





Configuración inicial del Hansgrohe RainBrain

El diálogo de configuración y la ventana de inicio se abren cada vez que se encienda el equipo, hasta que el usuario haya finalizado la configuración inicial.

Configuración con duchas marca Hansgrohe:

Siga las siguientes instrucciones:

- Fig. 1 Seleccione el idioma de usuario. Pulsando sobre el display, se puede seleccionar el idioma de usuario deseado (por defecto: alemán). Pulse Siguiente.
- Fig. 2 Seleccione la unidad de temperatura en el display. Pulse Siguiente.
- Fig. 3 En la ventana de asignación de duchas, seleccione Productos Hansgrohe. Pulse Siguiente.
- Fig. 4a/4b Seleccione las opciones deseadas: "ducha fija", "teleducha" y "surtidores laterales" de la gama Hansgrohe. Pulse Siguiente.
- Fig. 5a/5b Según la configuración de la ducha, puede programar música, la iluminación y ajustar el volumen de agua. Accesorios requeridos: Relé de iluminación, referencia 27189000, Powerbox con función de ajuste del volumen de agua, referencia 15842000; 15842400 y un amplificador de audio y altavoces para la reproducción de música.
- Fig. 6 Seleccione las duchas deseadas para la función de cascada. Pulse Siguiente.
- Fig. 7 Finalice la configuración pulsando OK.
- Se abre la ventana inicial.

Configuración con duchas de fabricantes ajenos:

Siga las siguientes instrucciones:

- Fig. 1 Seleccione el idioma de usuario. Pulsando sobre el display, se puede seleccionar el idioma de usuario deseado (por defecto: alemán). Pulse Siguiente.
- Fig. 2 Seleccione la unidad de temperatura en el display. Pulse Siguiente.
- Fig. 3 En la ventana de asignación de duchas, seleccione Otros productos. Pulse Siguiente.
- Fig. 8 Seleccione una conexión. A continuación, se abre la selección de símbolos.
- Fig. 9a/9b Seleccione el símbolo adecuado para las conexiones y duchas existentes (5, como máximo). A las conexiones libres se asignará un campo en blanco. Pulse Siguiente.
- Fig. 10 Según la configuración de la ducha, puede programar música, iluminación y volumen de agua. Accesorios requeridos: Relé de iluminación, referencia 27189000, Powerbox con función de ajuste del volumen de agua, referencia 15842000; 15842400 y un amplificador de audio y altavoces para la reproducción de música. Pulse Siguiente.
- Fig. 6 Seleccione las duchas deseadas para la función de cascada. Pulse Siguiente.
- Fig. 7 Finalice la configuración pulsando OK.
- Se abre la ventana inicial.

Todos los ajustes, así como la asignación de símbolos se pueden modificar en otro momento por medio del menú de ajustes, opción de configuración de conexiones.

La combinación se iniciará con la tecla Start/Stop del regulador para no activar ninguna otra función. Mantenga pulsadas todas las teclas hasta que se abra la ventana de sistema.

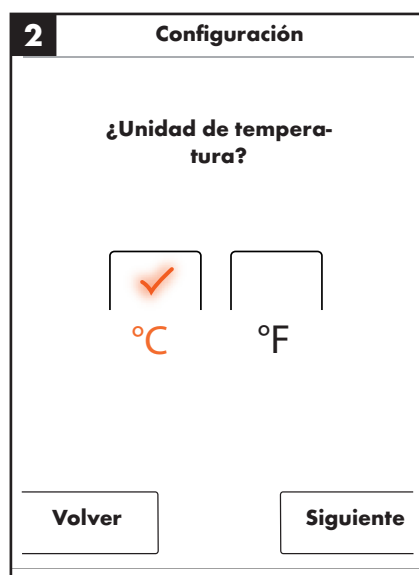
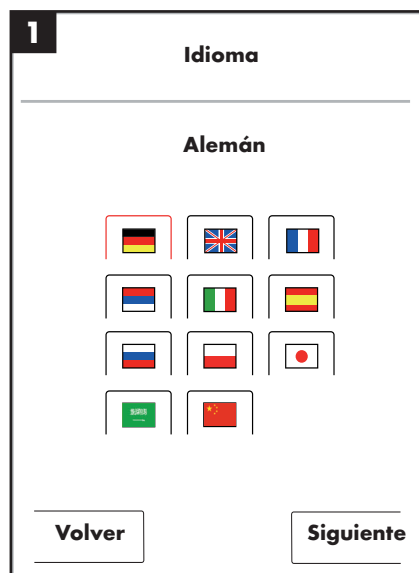
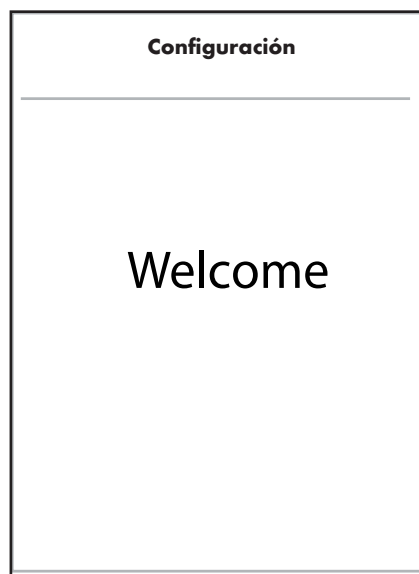



3 Configuración

¿Cómo desea asignar las duchas?

Productos Hansgrohe.

Otros productos.

Volver Siguiente

5a Configuración

Por favor, ¡seleccione el equipamiento (varias opciones)!

Surtidor de ducha de mano

Surtidores laterales

Iluminación

Música

Volver Siguiente

4a Configuración

Por favor, ¡seleccione un surtidor de ducha de rociado!

Rainmaker

Rainfall

Rainfall Mini

Surtidor de ducha de rociado 1Jet

Volver ▼ Siguiente

5b Configuración

Por favor, ¡seleccione el equipamiento (varias opciones)!

Volumen de agua

Volver Siguiente

4b Configuración

Por favor, ¡seleccione un surtidor de ducha de rociado!

Surtidor de ducha de rociado 2Jet

Showerheaven

Volver ▲ Siguiente

6 Configuración

¿Conexiones de cascada?

Se sobresaltan los valores sin asignar

Volver Siguiente



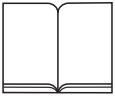

7 Configuración

¿Desea finalizar la configuración?

Para cualquier cambio, abra la ventana de sistema.

Volver OK

9b Configuración

¿Símbolo conexión 1?

	1	2
3	4	5

Volver OK

8 Configuración

Por favor, ¡seleccione las conexiones deseadas!

1	2	3
4		
5		

Volver Siguiente

10 Configuración

Por favor, ¡seleccione el equipamiento (varias opciones)!

Iluminación

Música

Volumen de agua

Volver Siguiente



9a Configuración

¿Símbolo conexión 1?

Volver OK



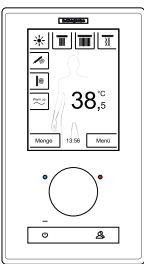

	Campo de controles
	Interruptor ON/OFF
	Tecla de usuario
	Indicador LED
	Pulsador / selector giratorio Pulsar para cortar el agua en todas las duchas.
	Panel táctil
	Nota: Siga las instrucciones en el display.
	Sinopsis de la ventana inicial
	Iluminación
	1. Surtidor de ducha de rociado
	2. Surtidor de ducha de rociado
	3. Surtidor de ducha de rociado
	Surtidor de ducha de mano
	Surtidores laterales
	Warm up (precalentamiento del agua en todos los consumidores)
	Volumen de agua (sólo 15842)

	Acceder nivel de menús
	Submenú de usuario
	Submenú de cascada (cambiar entre duchas individuales). En el display, únicamente permiten desactivar la función. Activar antes en el submenú.
	Submenú de ducha flexible (cambio de temperaturas). En el display, únicamente permiten desactivar la función. Activar antes en el submenú.
	Submenú de música
	Temperatura
	Hora
	Bluetooth (sólo visible cuando la función haya sido activada)
	Gráfico de onda El gráfico de onda señala que no se ha alcanzado aún la temperatura nominal ajustada. El gráfico de onda desaparece al alcanzar dicha temperatura.
	Nivel de menús
	Música ON/OFF
	Ducha flexible ON/OFF
	Cascada ON/OFF
	Ajustes
	Opciones de ajuste en los submenús

	Volver
	Ajuste de temperatura • Ajuste de temperatura por medio del selector giratorio. • Ajuste de temperatura tocando el indicador de temperatura con el dedo.
	
	Desactivar el tope de seguridad 1. Se alcanza una temperatura máxima de 42 °C 2. Se apaga el indicador del tope de seguridad
	Ajuste del volumen
	Ajustes del usuario
	Warm up (precalentamiento del agua en todos los consumidores)
	Sinopsis de la secuencia de funciones: Nivel de menús
	Música • Reproductor Rain-Brain o reproductor Extern
	1. Menú 2. 



	<p>Cargar archivos de música desde un PC o móvil (sólo con opción de Bluetooth). Una vez que el RainBrain haya detectado el PC o el móvil y se transmite un archivo, aparece un correspondiente mensaje del sistema. Se apagan todas las duchas, pero no la iluminación.</p>
<p>1. Menü</p> <p>2. </p>	<p>Ducha flexible Activada un surtidor de ducha, éste funciona en modo de ducha flexible. De lo contrario, se activa el modo de ducha flexible pero permanece inoperativo hasta que el usuario seleccione un surtidor de ducha.</p>
<p>1. Menü</p> <p>2. </p>	<p>Cascada Activada un surtidor de ducha, éste funciona en modo de cascada. De lo contrario, se activa el modo de cascada pero permanece inoperativo hasta que el usuario seleccione un surtidor de ducha.</p>
	<p>Ajustes</p>
<p>1. Menü</p> <p>2. </p>	<ul style="list-style-type: none"> • Usuario • Temperatura estándar • Temperatura °C/°F • Tiempo de desconexión
<p>1. Menü</p> <p>2. </p> <p>3. </p>	<ul style="list-style-type: none"> • Fecha y hora • Display y sonidos de teclas • Gráfico animado de inicio • Iluminación automática • Idioma • Conexiones de Bluetooth (por defecto, PIN 0000) • Ajustes de fábrica • Sobre RainBrain • Modo de demostración

	<p>Nivel de sistema Pulsar para 3 segundos</p>
	<ul style="list-style-type: none"> • Asistente de configuración • Memoria de fallos
	<p>Indicador de fallos</p>
	<p>En caso de peligro, el mensaje del sistema aparece en primer plano. Se desactivan todos los surtidores y funciones.</p>
	<p>Indicador de fallos: como máximo, se visualizan cuatro mensajes de fallo.</p>
	<p>Existen tres tipos de fallos:</p>
	<p>Fallos no peligrosos: Fallos que no suponen ningún peligro de daños personales o materiales. Se puede utilizar la ducha, siempre que las funciones activadas estén operativas. Confirmado el fallo, se abre la ventana inicial. El sistema está disponible. Al activar una función no disponible en consecuencia del fallo, se vuelve a visualizar el mensaje de fallo. Para eliminar el fallo, contacte con personal especialista.</p>

	<p>Funcionamiento en modo reserva: A pesar de que se haya producido un fallo, se puede utilizar la ducha en el modo de reserva. En tal caso, se abre la ventana del modo de reserva. Únicamente se puede utilizar el surtidor de ducha de mano. Para eliminar el fallo, contacte con personal especialista.</p>
	<p>Peligro: Fallos que pueden poner en peligro la integridad de personas o del producto. El sistema queda completamente desactivado. Pulsando la combinación de teclas, se abre el nivel de sistema y la lista de fallos. Para eliminar el fallo, contacte con personal especialista.</p>



Technische informatie (pag. 79)

A = Verbindingskabel bedieningspaneel

B = Verbindingskabel licht



Installatieschema's / montagevoorbeelden door Hansgrohe aanbevolen (zie pagina 80)



Bediening (zie pag. 42)



Maten (zie pag. 79)



Reserveonderdelen (zie pag. 90)

Audio versterker

Het bedieningspaneel van Hansgrohe levert een standaard signaal (L,R; Audio GND) met niveau 0 dbu (0,775V).

Als aanvulling van de Hansgrohe RainBrain bevelen wij de Axor Starck luidsprekers (artikel 40874-000) aan in combinatie met de actieve versterker A403 van DeToma (www.detoma.com) of de luidspreker- / versterkerset Q110 actief van de firma DeToma. De producten van de firma DeToma zijn verkrijgbaar via de radio- / tv-vakhandel.

Bij het aansluiten van een audio-versterker moeten de gegevens van de fabrikant altijd in acht genomen worden. Die vindt u in de meegeleverde handleiding van de audio-versterker.

Inbouwmaten (pag. 82)

D = Basisinstallatie

E = Comfortinstallatie met audio-versterker en lichtrelais (artikel 27189000)

Alle maten in mm.

Normen en richtlijnen

Bij een reglementaire installatie en een reglementair gebruik voldoet de RainBrain aan de normen EN 60335-2-105/A1:2008, EN 1111:1998, DIN VDE 0100-701:2008, DIN EN 15200:2007 en de laagspannings- en EMV-richtlijn.

Veiligheidsklasse: IPX 5



Waarschuwing voor gevaarlijke elektrische spanning



Potentiaalvereffening



Audio versterker
(niet verkrijgbaar bij Hansgrohe)



Licht-relais-box
Artikel 27189000
(optioneel verkrijgbaar)



Verlichtingsmiddel
(max. 500 Watt)

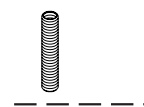

Installatiebuis EN20 / EN25

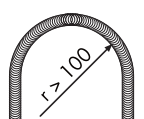

Installatiebuis luidspreker EN20

Installatiebuis luidspreker EN20



Verdelerbox



Wateraansluiting / warm water



Wateraansluiting / koud water



Hoofddouche



Handdouche



Zijsproeier



Geen aansluiting



Silicone (zonder azijnzuur!)



verkorten

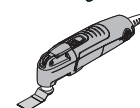

Montage zie pagina 85

Nederlands: Technische informatie en symboolverklaring



Veiligheidsinstructies:

- Gelieve vóór de installatie de montagehandleiding te lezen. Die bevat belangrijke informatie in verband met de veilige en vakkundige installatie.
- Alle werkzaamheden mogen enkel uitgevoerd worden in een spanningsvrije toestand.
- Gelieve bij de montage veiligheidskledij te dragen.
- Geen open licht of vuur in de onmiddellijke omgeving brengen.
- De omgevingstemperatuur mag niet hoger zijn dan 50 °C.
- Het product mag enkel gebruikt worden voor bad, hygiëne en lichaamsreiniging.
- Kinderen en volwassenen met lichamelijke, geestelijke en / of zintuiglijke beperkingen mogen het product niet zonder toezicht gebruiken. Personen die onder invloed zijn van alcohol of drugs mogen het product niet gebruiken.
- Het contact van de waterstralen met gevoelige lichaamsdelen (bv. ogen) moet vermeden worden. Er moet een voldoende grote afstand tussen sproeier en lichaam in acht genomen worden.



Elektrische aansluiting:

- De installatie- en controlewerkzaamheden moeten uitgevoerd worden door een erkende elektricien die rekening houdt met VDE 0100 Deel 701 en IEC 60364-7-701. Potentiaalvereffening moet in het gebouw voorzien worden.
- Stroomvoorziening 230V/N/PE/50Hz (3x1,5mm² lengte 0,5m) voorinstalleren.
- Bij de elektrische installatie moeten de overeenkomstige VDE-, nationale en EVU-voorschriften telkens in de geldige versie nageleefd worden.
- De beveiliging moet gebeuren via een aardlekschakelaar (RCD / FI) met een toegekende verschilstroom ≤ 30 mA.
- Alle metalen delen van de Powerbox moeten aangesloten worden aan de potentiaalvereffening.
- De Powerbox moet in veiligheidszone 2 geïnstalleerd worden.

Montage-instructies

- Alle componenten moeten toegankelijk blijven
- Bij de montage van het product door gekwalificeerd vakpersoneel moet erop gelet worden dat het bevestigingsvlak in het volledige bevestigingsbereik effen is (geen uitstekende voegen of uitspringende tegels), de wandopbouw voor een montage van het product geschikt is en geen zwakke plaatsen vertoont.
- Complete installatie conform DIN 1988 / EN 1717 spoelen.
- De meegeleverde schroeven en pluggen zijn enkel geschikt voor beton. Bij andere wandopbouwen moeten de gegevens van de pluggenfabrikant in acht genomen worden.
- De afvoer capaciteit moet voldoende gedimensioneerd worden.
- Er mag geen azijnzuurhoudende silicone gebruikt worden.
- Grote drukverschillen tussen de koud- en warmwateraansluitingen moeten gecompenseerd worden.



AANWIJZING De Powerbox moet horizontaal ingebouwd worden! (Hansgrohe-opschrift leesbaar).



Montage

Voor de montage van de kant en klare set moet eerst de **Rain-Brain basisset 15840180 gemonteerd zijn en moeten alle leidingen gespoeld zijn.**

Montagestappen

Afbeelding 8: O-ringen invetten en Powerbox installeren.

Afbeelding 18: Verbindingskabel (9-polig) met behulp van een kabelintreksysteem in de installatiebuis (EN 25) trekken. Het vrouwelijke uiteinde moet in de richting van het touchpanel, het mannelijke uiteinde in de richting van de Powerbox wijzen.

Afbeelding 19: Audiokabel (5-polig) met behulp van een kabelintreksysteem in de installatiebuis (EN 20) trekken. Het 5-polige uiteinde moet door de installatiebuis ingetrokken worden, het cinch-uiteinde past niet door de installatiebuis.

Afbeelding 20: Audiokabel met versterker voor luidsprekers verbinden. Cinchverbindingen tot stand brengen en besturingskabel (positieve leiding = rood / zwart, massakabel = rood) aansluiten. Met de besturingskabel wordt de versterker door het touchpanel in- en uitgeschakeld.



Kabelbezetting:

Rood = massa (Ground shield)

Rood / zwart = schakelspanning (Remote)

Wit = audio links (Input left)

Wir / zwart = audio rechts (Input right)

Afbeelding 21: Trek de afsluitdoppen van de stekker. Verbindingskabel en audiokabel met versterker voor luidsprekers verbinden. Bevestigingsclips van het touchpanel in de houder duwen.

Afbeelding 21: Om het touchpanel makkelijker aan te brengen, vet u de bevestigingsclips in.

AANWIJZING Wij bevelen aan om muziek op de geheugenkaart op te slaan vooraleer u het touchpanel aanbrengt. Spreek met uw klant af welke titels opgeslagen moeten worden. Daartoe leest u het hoofdstuk Muziek in het gebruikershandboek op de cd-rom.

Demontage (afbeelding F en G pag. 89)

- 1 Plaats een schroevendraaier in de inkeping onder het display.
- 2 Kantel het display licht naar voren tot u het display veilig met de vingers kunt vastnemen. Draai de schroevendraaier niet zijdelings, anders kunnen beschadigingen van het display ontstaan.
- 3 Trek het display met de janden naar voren.
- 4 Bevestigingsclips opnieuw op het display monteren.

Bij de levering is een cd-rom met alle documentaties en montagehandleidingen meegeleverd. Op verzoek ontvangt u ook alle handleidingen in gedrukte vorm.



Montage zie pagina 85

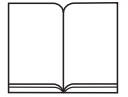

Eerste configuratie van de Hansgrohe RainBrain

De configuratie en het verwelkomings scherm verschijnen telkens als het apparaat ingeschakeld wordt, tot de eerste installatie volledig werd uitgevoerd.

Configuratie met Hansgrohe-sproeiers:

De volgende stappen moeten in acht genomen worden:

- Afb. 1 Landstaal selecteren. Door op het display te drukken, kunt u de gewenste landstaal selecteren (voorstelling Duits). Druk op Verder.
- Afb. 2 Selecteer de gewenste temperatuureenheid op het display. Druk op Verder.
- Afb. 3 In het sproeiertoekenningsscherm selecteert u: Hansgrohe-producten. Druk op Verder.
- Afb. 4a/4b Nu kiest u stap voor stap tussen hoofddouche, handdouche en zijsproeiers uit het Hansgrohe-assortiment. Druk op Verder.
- Afb. 5a/5b In functie van de configuratie van uw douche, kunt u nog muziek, licht en waterhoeveelheid instellen. Benodigde accessoires: lichtrelais artikel 27189000, Powerbox met functie Waterhoeveelheid artikel 15842000;15842400 en een audioversterker en luidsprekers voor de muziekweergave.
- Afb. 6 Selecteer de gewenste sproeiers van de cascadefunctie. Druk op Verder.
- Afb. 7 Beëindig de configuratie met OK.
- Het basisscherm verschijnt.

Configuratie met sproeiers van andere fabrikanten:

De volgende stappen moeten in acht genomen worden:

- Afb. 1 Landstaal selecteren. Door op het display te drukken, kunt u de gewenste landstaal selecteren (voorstelling Duits). Druk op Verder.
- Afb. 2 Selecteer de gewenste temperatuureenheid op het display. Druk op Verder.
- Afb. 3 In het sproeiertoekenningsscherm selecteert u: Andere producten. Druk op Verder.
- Afb. 8 Selecteer een aansluiting. Na de selectie komt u bij de selectie van een passend symbool.
- Afb. 9a/9b Nu selecteert u voor de gemonteerde aansluitingen en sproeiers (tot 5 mogelijk) een passend symbool. Voor niet-gebruikte aansluitingen wordt een leeg veld geselecteerd. Druk op Verder.
- Afb. 10 In functie van de configuratie van uw douche, kunt u nog muziek, licht en waterhoeveelheid instellen. Benodigde accessoires: lichtrelais artikel 27189000, Powerbox met functie Waterhoeveelheid artikel 15842000;15842400 en een audioversterker en luidsprekers voor de muziekweergave. Druk op Verder.
- Afb. 6 Selecteer de gewenste sproeiers van de cascadefunctie. Druk op Verder.
- Afb. 7 Beëindig de configuratie met OK.
- Het basisscherm verschijnt.

Alle instellingen en symbolen kunnen achteraf in het instellingsmenu onder Aansluitconfiguratie gewijzigd worden.

De combinatie moet met de Start/Stop-knop van de draairegelaar gestart worden om geen andere functies te activeren. Alle knoppen moeten ingedrukt blijven tot het systeemniveau verschijnt.

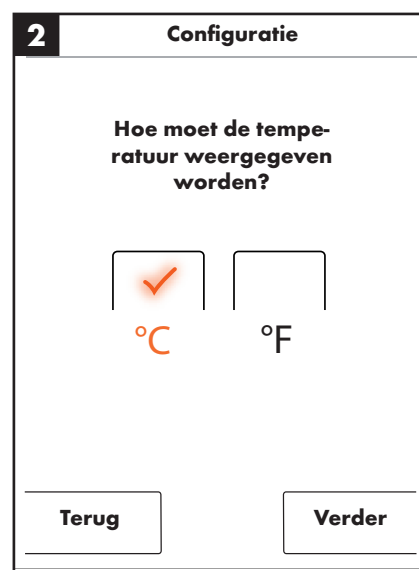
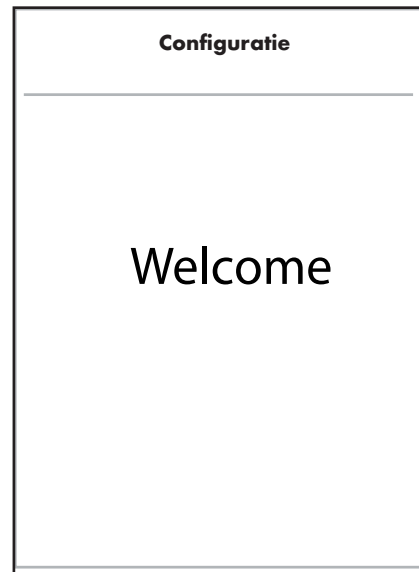

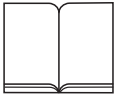

3 Configuratie

Hoe wenst u uw sproeiers te plaatsen?

Hansgrohe-producten.

Andere producten

Terug Verder

5a Configuratie

Gelieve de uitrusting te selecteren
(meerdere selecties mogelijk)

Handdouche

Zijsproeier

Licht

Muziek

Terug Verder

4a Configuratie

Gelieve een hoofddouche te selecteren

Rainmaker

Rainfall

Rainfall Mini

Hoofddouche 1Jet

Terug ▼ Verder

5b Configuratie

Gelieve de uitrusting te selecteren
(meerdere selecties mogelijk)

Waterhoeveelheid

Terug Verder

4b Configuratie

Gelieve een hoofddouche te selecteren

Hoofddouche 2Jet

Showerheaven

Terug ▲ Verder

6 Configuratie

Met welke aansluitingen moet de cascade uitgevoerd worden

Vrij wordt overgeslaan

Terug Verder



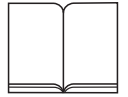

7 Configuratie

Wenst u de configuratie af te sluiten?

Wijzigingen kunnen uitgevoerd worden op het systeemniveau.

Terug OK

9b Configuratie

Welk symbool moet aansluiting 1 krijgen?

	1	2
3	4	5

Terug OK

8 Configuratie

Gelieve uw aansluitingen te selecteren

1	2	3
4		
5		

Terug Verder

10 Configuratie

Gelieve de uitrusting te selecteren (meerdere selecties mogelijk)

Licht

Muziek

Waterhoeveelheid

Terug Verder

9a Configuratie

Welk symbool moet aansluiting 1 krijgen?

Terug OK



Montage zie pagina 85



	Bedieningspaneel
	Aan-/uit-schakelaar
	Gebruikerstoets
	Led-weergave
	Druktoets / draairegelaar Bij een druk op de toets wordt het water uit alle sproeiers gestopt.
	Touchdisplay
	AANWIJZING Volg de aanwijzingen op de weergave.
	Overzicht basis-scherm
	Licht
	1 Hoofddouche
	2 Hoofddouche
	3 Hoofddouche
	Handdouche
	Zijsproeier
	Warm up (voorverwarmen van de watertemperatuur over alle verbruikers.)

	Waterhoeveelheid (enkel bij 15842)
	Naar het menuniveau
	Submenu Gebruiker
	Submenu Cascade (wissel van de afzonderlijke sproeiers). Die dienen op het display enkel om de functie uit te schakelen. Moet vooraf in het submenu geactiveerd worden.
	Submenu wisseldouche (wissel van de temperaturen). Die dienen op het display enkel om de functie uit te schakelen. Moet vooraf in het submenu geactiveerd worden.
	Submenu Muziek
	Temperatuur
	Uur
	Bluetooth (enkel zichtbaar indien actief)
	Golfanimatie De golfanimatie geeft aan dat de ingestelde temperatuur niet bereikt is. De golfanimatie verdwijnt zodra de temperatuur bereikt is.
	Menuniveau
	Muziek aan / uit
	Wisseldouche in / uit
	Cascade in / uit
	Instellingen
	Instellingen van de submenu's

	Terug
	Temperatuurinstelling
	<ul style="list-style-type: none"> • Temperatuurinstelling door middel van een draairegelaar • Temperatuurinstelling door aantippen van de temperatuurweergave
	Verbrandingsbeveiliging uitschakelen
	Temperatuurverhoging tot 42 °C
	Weergave verbrandingsbeveiliging verschijnt
	Hoeveelheidsinstelling
	Gebruikersinstelling
	Warm up (voorverwarmen van de watertemperatuur over alle verbruikers.)
	Overzicht functieverloop: Menuniveau
	Muziek
	<ul style="list-style-type: none"> • Speler RainBrain of speler extern
	Muziek kopiëren van pc of gsm. (enkel mogelijk met Bluetooth.) Zodra de RainBrain de pc of de gsm herkent en een bestand verstuurd wordt, verschijnt een weergave. Alle lopende sproeiers worden gestopt, het licht blijft ingeschakeld.



<ol style="list-style-type: none"> Menü 	<p>Wisseldouche Wanneer een sproeier actief is, start die in de modus Wisseldouche. Indien geen sproeier actief is, wordt de modus Wisseldouche welliswaar ingeschakeld maar hij start pas zodra de gebruiker een sproeier selecteert.</p>
<ol style="list-style-type: none"> Menü 	<p>Cascade Wanneer een sproeier actief is, start die in de modus Cascade. Indien geen sproeier actief is, wordt de modus Cascade welliswaar ingeschakeld maar hij start pas zodra de gebruiker een sproeier selecteert.</p>
	<p>Instellingen</p>
<ol style="list-style-type: none"> Menü 	<ul style="list-style-type: none"> • Gebruiker • Standaardtemperatuur • Temperatuur °C/°F • Uitschakeltijd
<ol style="list-style-type: none"> Menü 	<ul style="list-style-type: none"> • Tijd en datum • Display en toets-tonen • Startanimatie • Automatisch licht • Taal • Bluetooth-verbindingen (de voorgestelde PIN is 0000) • Fabrieksinstellingen • Over RainBrain • Demo-modus
	<p>Systemniveau</p>
	<p>3 sec. ingedrukt houden</p>
<ul style="list-style-type: none"> • Configuratie-assistent • Foutgeheugen 	

	<p>Foutweergave Wanneer een gevaar optreedt, wordt het basisscherm door die waarschuwing verborgen. Alle sproeiers en andere functies worden uitgeschakeld.</p>
	<p>Foutweergave: Er kunnen maximum vier fouten weergegeven worden.</p>
	<p>Er kunnen drie soorten fouten optreden:</p>
	<p>Geen gevaar: Fouten die geen gevaar vormen voor de gebruiker of het apparaat. Er kan desondanks een douche genomen worden, voor zover de geselecteerde functies niet door de fout zijn getroffen. Het basisscherm verschijnt na het kwiteren. Het systeem is opnieuw beschikbaar. Indien functies geselecteerd worden die door de fout zijn getroffen, verschijnt de foutmelding opnieuw. Informeel gekwalificeerd vakpersoneel om de fout op te lossen.</p>
	<p>Noodmodus: Alhoewel een fout is opgetreden, kan in het noodprogramma verder een douche genomen worden. Het nood scherm verschijnt. Enkel de handdouche kan geselecteerd worden. Informeel gekwalificeerd vakpersoneel om de fout op te lossen.</p>

	<p>Gevaar: Fouten die een gevaar vormen voor de gebruiker of het apparaat. Het systeem is niet beschikbaar. Met de toetsencombinatie komt de gebruiker in het systeemniveau en de foutenlijst terecht.</p>
	<p>Informeel gekwalificeerd vakpersoneel om de fout op te lossen.</p>

Polski: Informacje techniczne i objaśnienie symboli

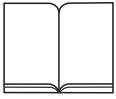

Informacje techniczne (strona 79)

- A** = Kabel przyłączeniowy panelu obsługi
- B** = Kabel przyłączeniowy światła



Plany instalacji / przykłady montażu zalecane przez firmę Hansgrohe (patrz strona 80)



Obsługa (patrz strona 49)



Wymiary (patrz strona 79)



Części zamienne (patrz strona 90)

Wzmacniacz audio

Panel obsługi Hansgrohe emituje standardowy sygnał (L,R; Audio GND) o poziomie 0 dBu (0,775 V).

Jako uzupełnienie do Hansgrohe RainBrain zalecamy użycie głośnika Axor Starck (artykuł 40874-000) w połączeniu ze wzmacniaczem aktywnym A403 firmy DeToma (www.detoma.com) albo zestaw głośnikowy / wzmacniający Q110 aktiv firmy DeToma. Produkty firmy DeToma dostępne są w sprzedaży radiowej / telewizyjnej.

Przy podłączaniu wzmacniacza audio zawsze należy przestrzegać wskazań producenta. Można je znaleźć w dostarczonej instrukcji obsługi wzmacniacza audio.

Wymiary montażowe (strona 82)

D = Instalacja podstawowa

E = Instalacja komfortowa ze wzmacniaczem audio i przełącznikiem świetlnym (artykuł 27189000)

Wszystkie wymiary w mm.

Normy i dyrektywy

W przypadku instalacji i użytkowania zgodnego z przeznaczeniem RainBrain spełnia normy EN 60335-2-105/A1:2008, EN 1111:1998, DIN VDE 0100-701:2008, DIN EN 15200:2007 oraz dyrektywę niskonapięciową i o zgodności elektromagnetycznej.

Stopień ochrony: IPX 5



Ostrzeżenie przed niebezpiecznym napięciem elektrycznym



Wyrównanie potencjałów



Wzmacniacz audio
(nieдоступny w firmie Hansgrohe)



Skrzynka przełączników świetlnych
Artykuł 27189000



Żarówka
(maks. 500 W)

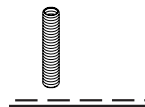

Rurka kablowa EN20 / EN25

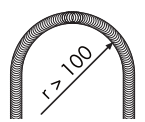

Rurka kablowa głośnika EN20



Rurka kablowa lampy EN20



Skrzynka rozdzielacza



Przyłącze wody / ciepła woda



Przyłącze wody / zimna woda



Prysznic sufitowy



Prysznic ręczny



Prysznic boczny



Brak przyłącza



Silikon (bez kwasu octowego!)

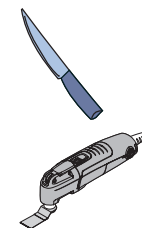

Skrócić



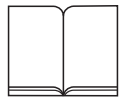

Wskazówki bezpieczeństwa:

- Przed instalacją należy przeczytać instrukcję montażową. Zawiera ona ważne informacje na temat bezpiecznej i fachowej instalacji.
- Wszelkie prace mogą być przeprowadzane jedynie w stanie beznapięciowym.
- Przy montażu należy nosić odzież ochronną.
- W najbliższej odległości nie umieszczać otwartego światła ani ognia.
- Temperatura otoczenia nie może przekraczać 50°C.
- Produkt może być używany jedynie do celów związanych z kąpielą i higieną ciała.
- Dzieci, jak i dorośli z fizycznymi, psychicznymi i/lub sensorycznymi ograniczeniami nie mogą używać produktu bez opieki. Osoby znajdujące się pod wpływem alkoholu lub narkotyków nie mogą korzystać z prysznica.
- Należy unikać kontaktu strumieni prysznica z wrażliwymi częściami ciała (np. oczami). Zachować wystarczający odstęp między prysznicem a ciałem.



Przyłącze elektryczne:

- Prace instalacyjne i kontrolne muszą być wykonane przez certyfikowanego elektryka, z uwzględnieniem normy VDE 0100 cz. 701 i IEC 60364-7-701. O wyrównanie potencjałów musi zadbać klient.
- Zainstalować zasilanie prądem 230 V/N/PE/50 Hz (3x1,5 mm² długi, 0,5 m).
- Przy instalacji elektrycznej należy uwzględnić obowiązujące przepisy krajowe w ich aktualnym brzmieniu.
- Zabezpieczenie instalacji musi mieć miejsce przy użyciu zabezpieczenia różnicowego (RCD) z różnicą pomiarów wynoszącą ≤ 30 mA.
- Wszystkie części metalowe w Powerbox muszą być podłączone do elementu wyrównującego potencjały.
- Powerbox należy zainstalować w strefie ochronnej 2.

Wskazówki montażowe

- Wszystkie komponenty muszą być dostępne.
- Przy montażu produktu przez wykwalifikowany personel fachowy należy zważyć na to, by powierzchnia mocowania na całym obszarze mocowania była równa (by nie było szczelin wzgl. wzajemnie przesuniętych płytek), rodzaj ściany nadawał się do montażu produktu i by nie było żadnych słabych miejsc.
- Przeputkać całą instalację zgodnie z normą DIN 1988 / EN 1717.
- Dołączone śruby i kołki rozporowe przeznaczone są jedynie do betonu. Przy innych rodzajach montażu ścianowego należy przestrzegać danych producenta kołków rozporowych.
- Odpływ musi mieć wystarczające wymiary.
- Nie stosować żadnych silikonów zawierających kwas octowy.
- Znaczne różnice ciśnień na dopływach ciepłej i zimnej wody muszą zostać wyrównane.



Wskazówka: Powerbox musi być zamontowany poziomo! (z czytelnym napisem Hansgrohe).



Montaż

W celu zamontowania gotowego zestawu, najpierw należy zamontować **zestaw podstawowy RainBrain 15840180 a wszystkie przewody muszą być przepłukane.**

Kroki montażowe

Rysunek 8: Nasmarować o-ringi i zainstalować Powerbox.

Rysunek 18: Wciągając przewód przyłączeniowy (9) za pomocą urządzenia do wciągania kabli do rurki kablowej (EN 25). Żeńska końcówka musi wskazywać w kierunku panelu dotykowego, męska końcówka w kierunku Powerbox.

Rysunek 19: Wciągając przewód audio (5) za pomocą urządzenia do wciągania kabli do rurki kablowej (EN 20). Końcówka 5-biegunkowa musi być przeciągnięta przez rurkę kablową, końcówka Chinch nie pasuje do rurki kablowej.

Rysunek 20: Łączenie kabla audio ze wzmacniaczem głośnika. Dokonać połączeń Chinch i podłączyć kabel sterowania (przewód dodatni = czerwony / czarny, przewód masy = czerwony). Za pomocą kabla sterowania podłącza się i rozłącza wzmacniacz przez panel dotykowy.



Przydział kabli:

Czerwony = Masa (Ground shield)

Czerwony / Czarny = Napięcie przyłączeniowe (Remote)

Biały = Audio po lewej (Input left)

Biały / Czarny = Audio po prawej (Input right)

Rysunek 21: Zdjąć kapturki ochronne wtyczek. Połączyć kabel przyłączeniowy i kabel audio ze wzmacniaczem głośnika. Wcisnąć klipsy panelu dotykowego do uchwytu.

Rysunek 21: W celu umożliwienia łatwiejszego używania panelu dotykowego, należy natłuścić klamry mocujące.

Wskazówka: Zaleca się przed użyciem panelu dotykowego muzykę zapisać na karcie pamięci. Wyjaśnij z klientem, które tytuły mają być zapisane. W tym celu przeczytać rozdział Muzyka w instrukcji obsługi na dysku CD-Rom.

Demontaż (Rysunek F i G strona 89)

1. Włożyć śrubokręt do nacięcia pod wyświetlaczem.
2. Wyświetlacz nieco podnieść do przodu, aż będzie go można palcami bezpiecznie chwycić. Nie przekreślać śrubokrętem na bok, gdyż mogą powstać uszkodzenia na wyświetlaczu.
3. Pociągnąć ekran rękoma do przodu.
4. Ponownie zamontować klamry mocujące na wyświetlaczu.

W zakresie dostawy znajduje się dysk CD-rom z całą dokumentacją i instrukcją montażu. Na życzenie można otrzymać wszystkie instrukcje również w formie wydrukowanej.





Pierwsza konfiguracja RainBrain firmy Hansgrohe

Ekran konfiguracji i powitania oferowane są przy każdym włączeniu urządzenia, aż do pełnego przeprowadzenia pierwszej instalacji.

Konfiguracja przy użyciu pryszniców Hansgrohe:

Należy przestrzegać następujących kroków:

- Rys. 1 Wybór języka. Przez naciśnięcie ekranu można wybrać żądany język (ustawienie wstępne: niemiecki). Nacisnąć Dalej.
- Rys. 2 Wybrać na ekranie żądaną jednostkę temperatury. Nacisnąć Dalej.
- Rys. 3 Na ekranie przyporządkowania pryszniców wybiera się: Produkty Hansgrohe Nacisnąć Dalej.
- Rys. 4a/4b Teraz należy po kolei wybierać prysznic sufitowy, ręczny i prysznice boczne z asortymentu Hansgrohe. Nacisnąć Dalej.
- Rys. 5a/5b W zależności od konfiguracji własnego prysznica, można jeszcze wybrać muzykę, światło i ilość wody. Wymagane akcesoria: Przekaznik świetlny, artykuł 27189000, Powerbox z funkcją ilości wody artykuł 15842000; 15842400 i wzmacniacz audio i głośnik do odtwarzania muzyki.
- Rys. 6 Wybrać żądany prysznic i funkcję kaskady. Nacisnąć Dalej.
- Rys. 7 Zakończyć konfigurację przyciskiem OK.
- Pojawia się ekran obraz podstawowy.

Konfiguracja przy użyciu pryszniców innych producentów:

Należy przestrzegać następujących kroków:

- Rys. 1 Wybór języka. Przez naciśnięcie ekranu można wybrać żądany język (ustawienie wstępne: niemiecki). Nacisnąć Dalej.
- Rys. 2 Wybrać na ekranie żądaną jednostkę temperatury. Nacisnąć Dalej.
- Rys. 3 Na ekranie przyporządkowania pryszniców wybiera się: Inne produkty. Nacisnąć Dalej.
- Rys. 8 Wybrać przyłączy. Po dokonaniu wyboru następuje przejście do odpowiedniego symbolu.
- Rys. 9a/9b Wybrać odpowiedni symbol do zamontowanych przyłączy i pryszniców (maks. 5 możliwych). Dla przyłączy nie przypisanych wybiera się puste pole. Nacisnąć Dalej.
- Rys. 10 W zależności od konfiguracji własnego prysznica, można jeszcze wybrać muzykę, światło i ilość wody. Wymagane akcesoria: Przekaznik świetlny, artykuł 27189000, Powerbox z funkcją ilości wody artykuł 15842000; 15842400 i wzmacniacz audio i głośnik do odtwarzania muzyki. Nacisnąć Dalej.
- Rys. 6 Wybrać żądany prysznic i funkcję kaskady. Nacisnąć Dalej.
- Rys. 7 Zakończyć konfigurację przyciskiem OK.
- Pojawia się ekran obraz podstawowy.

Wszystkie ustawienia i symbole można zmienić w późniejszym czasie w menu ustawień pod konfiguracją przyłączy.

Kombinacja musi się rozpocząć od przycisku Start/Stop regulatora obrotowego, aby nie aktywować żadnych innych funkcji. Wszystkie przyciski muszą być wciśnięte, aż do pojawienia się poziomu systemu.

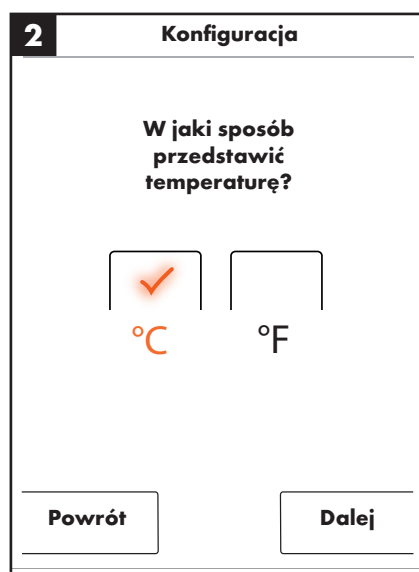
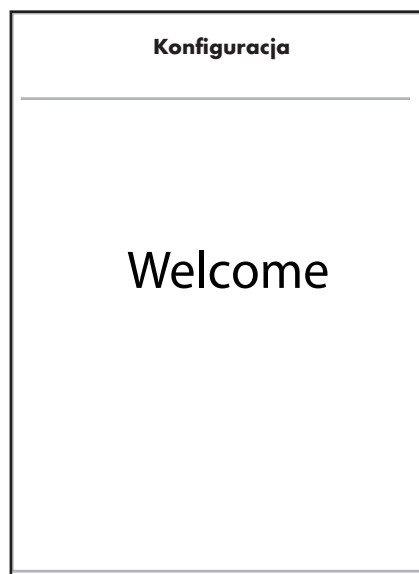

Montaż, patrz strona 85

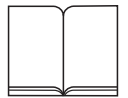

3 Konfiguracja

W jaki sposób mają być przyporządkowane prysznice?

Produkty Hansgrohe

Inne produkty

Powrót Dalej

5a Konfiguracja

Należy wybrać wyposażenie (możliwy wybór wielokrotny)

Prysznic ręczny

Prysznic boczny

Światło

Muzyka

Powrót Dalej

4a Konfiguracja

Prosimy wybrać prysznic sufitowy

Rainmaker

Rainfall

Rainfall Mini

Prysznic sufit. 1 dysza

Powrót ▼ Dalej

5b Konfiguracja

Należy wybrać wyposażenie (możliwy wybór wielokrotny)

Ilość wody

Powrót Dalej

4b Konfiguracja

Prosimy wybrać prysznic sufitowy

Prysznic sufit. 2 dysze

Showerheaven

Powrót ▲ Dalej

6 Konfiguracja

Przy użyciu jakich przyłączy ma być wykonana kaskada?

Nie zajęte zostaną pominięte

Powrót Dalej



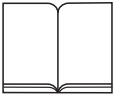

7 Konfiguracja

Czy zakończyć konfigurację?

Zmiany możliwe są na poziomie systemu.

Powrót OK

9b Konfiguracja

Jaki symbol ma otrzymać przyłącze 1?

	1	2
3	4	5

Powrót OK

8 Konfiguracja

Prosimy wybrać przyłącza

1	2	3
4		
5		

Powrót Dalej

10 Konfiguracja

Należy wybrać wyposażenie (możliwy wybór wielokrotny)

- Światło
- Muzyka
- Ilość wody

Powrót Dalej

9a Konfiguracja

Jaki symbol ma otrzymać przyłącze 1?

Powrót OK



Montaż, patrz strona 85



	Pole obsługi
	Włącznik/wyłącznik
	Przycisk użytkownika
	Wskaźnik z diod świecących
	Przycisk / regulator indukcyjny Po naciśnięciu ma miejsce zatrzymanie przepływu wody we wszystkich prysznicach.
	Ekran dotykowy
	Wskazówka: Wypełnić wskazania z wyświetlacza.
	Obraz podstawowy - przegląd
	Światło
	1. Prysznic sufitowy
	2. Prysznic sufitowy
	3. Prysznic sufitowy
	Prysznic ręczny
	Prysznic boczny

	Warm up (Nagrzewanie wstępne wody dla wszystkich użytkowników.)
	Ilość wody (tylko przy 15842)
	Do poziomu menu
	Podmenu Użytkownik
	Podmenu Kaskada (zmiana poszczególnych pryszniców). Służą one na wyświetlaczu tylko do wyłączenia funkcji. Należy przedtem aktywować w podmenu.
	Podmenu Prysznic zmienny (zmiana temperatur). Służą one na wyświetlaczu tylko do wyłączenia funkcji. Należy przedtem aktywować w podmenu.
	Podmenu Muzyka
	Temperatura
	Godzina
	Bluetooth (widoczny tylko wtedy, gdy jest aktywny)
	Animacja falowa Animacja falowa wskazuje, że ustawiona temperatura zadana nie została osiągnięta. Animacja falowa znika natychmiast po osiągnięciu temperatury.
	Poziom menu
	Włączanie / wyłączenie muzyki
	Prysznic zmienny włączone / wyłączone

	Włączanie / wyłączenie kaskady
	Ustawienia
	Ustawienia podmenu
	Powrót
Regulacja temperatury	
	• Regulacja temperatury za pomocą pokrętała
	• Regulacja temperatury przez naciśnięcie wskaźnika temperatury
Wyłączenie ochrony przed poparzeniem	
1.	Podwyższenie temperatury do 42°C
2.	Pojawia się funkcja ochrony przed poparzeniem
Regulacja ilości	
	Ustawienie użytkownika
	Warm up (Nagrzewanie wstępne wody dla wszystkich użytkowników.)
Przegląd funkcji: Poziom menu	
Muzyka	
1.	• Odtwarzacz RainBrain lub odtwarzacz zewnętrzny
2.	



	<p>Muzykę skopiować z PC lub telefonu komórkowego. (Możliwe tylko przy użyciu Bluetooth.) Natychmiast po rozpoznaniu PC lub telefonu komórkowego przez RainBrain i po wysłaniu pliku, pojawia się wskazanie. Wszystkie aktywne przysznice zostaną wstrzymane, a światło pozostaje włączone.</p>
<p>1. Menü</p> <p>2. </p>	<p>Przysznica zmienny Gdy aktywny jest jakiś przysznica, tryb przysznica zmiennego włącza się. Jeżeli żaden z przyszniców nie jest aktywny, tryb przysznica zmiennego włącza się, ale rozpoczyna działać dopiero po wybraniu jakiegoś przysznica przez użytkownika.</p>
<p>1. Menü</p> <p>2. </p>	<p>Kaskada Gdy aktywny jest jakiś przysznica, tryb kaskady włącza się. Jeżeli żaden z przyszniców nie jest aktywny, tryb kaskady włącza się, ale rozpoczyna działać dopiero po wybraniu jakiegoś przysznica przez użytkownika.</p>
	<p>Ustawienia</p>
<p>1. Menü</p> <p>2. </p>	<ul style="list-style-type: none"> • Użytkownik • Temp. standardowa • Temperatura °C/°F • Godz. wyłączenia
<p>1. Menü</p> <p>2. </p> <p>3. </p>	<ul style="list-style-type: none"> • Data i godzina • Ekran i tony przycisków • Animacja na startcie • Automatyka świetlna • Język • Połączenia Bluetooth (ustawiony PIN to 0000) • Ustawienia fabryczne • Na temat Rainbrain • Tryb demo

	<p>Poziom systemu</p> <p>Nacisnąć i przytrzymać przez 3 sek.</p>
<ul style="list-style-type: none"> • Asystent konfiguracji • Pamięć usterek 	
<p>Wskazanie błędów</p>	
	<p>Gdy ma miejsce zagrożenie, obraz podstawowy zostanie zastąpiony przez to ostrzeżenie.</p> <p>Wszystkie przysznice i pozostałe funkcje ulegną wyłączeniu.</p>
	<p>Wskazanie błędów: Wyświetla się maks. cztery błędy.</p>
<p>Mogą mieć miejsce trzy rodzaje błędów:</p>	
	<p>Brak zagrożenia: Błędy, które nie stanowią zagrożenia dla użytkownika ani dla urządzenia.</p> <p>Pomimo tego można kontynuować przysznica, jeżeli wybrane funkcje nie są dotknięte błędem.</p> <p>Obraz podstawowy pojawia się po potwierdzeniu. System jest znowu dostępny. Jeżeli wybrano funkcje, które są dotknięte błędem, komunikat o błędzie pojawi się ponownie.</p>
	<p>Poinformować personel wykwalifikowany i poprosić o usunięcie błędu.</p>

	<p>Tryb awaryjny: Pomimo wystąpienia błędu, można kontynuować przysznica w programie awaryjnym.</p> <p>Pojawia się ekran awaryjny. Wybrać można już tylko przysznica ręczny.</p> <p>Poinformować personel wykwalifikowany i poprosić o usunięcie błędu.</p>
	<p>Zagrożenie: Błędy, które stanowią zagrożenie dla użytkownika lub urządzenia. System nie jest dostępny.</p> <p>Za pomocą kombinacji przycisków użytkownik przechodzi do poziomu systemu i listy błędów.</p> <p>Poinformować personel wykwalifikowany i poprosić o usunięcie błędu.</p>



*技术信息 (第79页)

A = 操作面板连接电缆
B = 照明灯连接电缆



安装图 / 装配示例
Hansgrohe 建议 (见第80页)



操作 (见第56页)



尺寸 (见第79页)



备件 (见第90页)

音频放大器

Hansgrohe 操作面板发送标准信号 (L,R; 音频 GND) 带有电平 0dbu (0.775V)。

作为对 Hansgrohe RainBrain (多功能淋浴控制系统) 的补充, 建议采用 Axor Starck 扬声器 (产品号 40874-000) 和 DeToma (www.detoma.com) 公司的有源放大器 A403 或 DeToma 公司的扬声放大组合器 Q110。通过收音机/电视专业经销商可购得 DeToma 公司的产品。

在连接功放音响时, 始终必须注意制造商说明。该说明可在功放音响随附的用户手册中找到。

安装尺寸 (第82页)

D = 基本安装

E = 带有功放音响和光控继电器的舒适设备 (产品号 27189000)

所有尺寸均采用 mm。

标准与准则

在常规的安装和使用下, RainBrain 符合标准 EN 60335-2-105/A1:2008, EN 1111:1998, DIN VDE 0100-701:2008, DIN EN 15200:2007 以及低压规范和电磁兼容规范要求。

防护等级: IPX 5



危险电压警告



电位均衡



音频放大器
(Hansgrohe 公司不提供)



照明灯-继电器-盒
产品号 27189000
(提供选配件)



照明灯
(最多500 W)

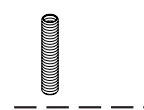

空导管 EN20 / EN25

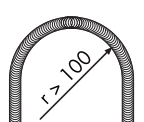

空导管 扬声器 EN20



空导管 照明灯 EN20



分配盒



水接口 / 热水



水接口 / 冷水



头顶花洒



手持花洒



侧面花洒



无接口



硅酮 (无醋酸)



缩短

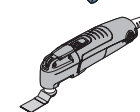

安装 见第85页



安全须知：

- 安装前阅读安装说明书。说明书注有重要的安全又专业的安装信息。
- 所有作业只允许在无电状态下进行。
- 安装时穿上安全服。
- 不要将外露灯或明火带到旁边。
- 环境温度不得超过 50 °C。
- 只允许将产品用于淋浴、卫生和身体清洁目的。
- 儿童以及身体、精神和/或感官有障碍的成人未受照管不得使用产品。受酒精或药物作用的人员不得使用该产品。
- 避免花洒喷水接触人体敏感部位(例如眼睛)。花洒与人体要保持充分的距离。



接电：

- 只允许批准的电气专业人员根据 VDE 0100 第 701 部分和 IEC 60364-7-701 进行安装检测作业。电位均衡由客户现场配置。
- 预安装电源 230V/N/PE/50Hz (3x1.5mm² 长度 0.5m)。
- 进行电气安装时，应遵守届时有效的相应 VDE、国家和 EVU 规程。
- 通过设计差动电流 ≤ 30 mA 的泄漏电流保护装置进行保护 (RCD/ FI)。
- 电源盒的所有金属件都应接在电势均衡装置上。
- 电源盒必须安装在保护区2内。
- 安装说明
- 所有元件都可供使用。
- 在由合格的专业人员安装时要注意，整个安装区内的安

装面都要平整（无凸起的接缝或瓷砖错位），产品安装适宜采用壁装方式，并且无裂缝。

- 按照 DIN 1988 / EN 1717 冲洗整个设备。
- 附带的螺钉和地脚螺栓仅适用于水泥。其它壁式安装要遵照地脚螺栓生产厂的规定。
- 出水效率要设计充分。
- 不得使用含醋酸的硅酮。
- 冷热水接口之间大的压差要平衡。



提示：电源盒必须水平安装！（Hansgrohe 字体清晰）。



安装

安装套件时，先要装好 RainBrain 基本套件15840180 并冲洗所有管道。

安装步骤

插图 8：给O形环上油并安装电源盒。

插图 18：用拉线器将电缆（9极）拉到一个空管（EN 25）中。凹入的一端应朝着触屏方向，凸出的一端朝着电源盒方向。

插图 19：用拉线器将音频电缆（5极）拉到空管（EN20）中。5极一端必须穿过空管，Chinch 一端不能穿过空管。

插图 20：连接音频电缆和扬声器放大器。连接 Chinch，并连接控制电缆（正导线=红色/黑色，接地线=红色）。借助触屏控制电缆接通、关闭放大器。



电缆敷设：

红色 = 接地屏蔽 (Ground shield)

红色/黑色 = 接通电压 (Remote)

白色 = 左声道 (Input left)

白色/黑色 = 右声道 (Input right)

插图 21：卸下插头护罩。将连接电缆和音频电缆与扬声器放大器连接起来。将触屏卡扣压入支座。

插图 21：轻轻装入触屏，给卡扣涂上油脂。

提示：建议在装入触屏前将音乐保存到存储卡。向您的客户澄清应从哪些标题进行保存。对此，请阅读 CD-Rom 上的用户手册内音乐一章。

拆卸（图 F 和 G 第89页）

1. 将螺丝刀放到显示屏下面的缺口内。
2. 将显示屏轻轻压向前方，直至可以用手指牢牢抓住。不要朝侧面旋转螺丝刀，否则会损坏显示屏。
3. 用双手将显示屏向前拉。
4. 在显示屏上重新装上卡扣。

供货范围包括一份存有所有资料和安装说明书的 CD-Rom。按客户要求也可提供打印的说明书。



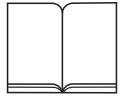

Hansgrohe RainBrain 的初始配置

每次打开设备时显示屏都会显示配置和欢迎词，直至初始安装全部完成。

Hansgrohe 花洒的配置：

按照以下步骤配置：

- 插图 1 选择国家语言。击显示屏可以选取所要的国家语言（预设语言为德语）。击 继续 键。
- 插图 2 在显示屏上选择所要的温度单位。击 继续 键。
- 插图 3 在花洒分类显示屏中选择：Hansgrohe 产品。击 继续 键。
- 插图 4a/4b 这时从 Hansgrohe 产品类别中逐步选取头顶花洒、手持花洒和侧面花洒。击 继续 键。
- 插图 5a/5b 根据淋浴设置情况，还可设定音乐、照明灯和水量。需要的附件：光控继电器 产品号 27189000，带水量调节功能的电源盒 产品号15842000；15842400 和一个用于音乐重放的音频放大器 and 扬声器。
- 插图 6 选取所要的瀑布式喷洒花洒。击 继续 键。
- 插图 7 击 确定 键结束设置。
- 显示基本配置。

其它生产厂花洒的配置：

按照以下步骤配置：

- 插图 1 选择国家语言。击显示屏可以选取所要的国家语言（预设语言为德语）。击 继续 键。
- 插图 2 在显示屏上选择所要的温度单位。击 继续 键。
- 插图 3 在花洒分类显示屏中选择：其它产品。击 继续 键。
- 插图 8 选择一个接口。选择后即进入适当符号的选择。
- 插图 9a/9b 这时选择安装接口和花洒（可以达到 5 个）的适当符号。未用的接口选择空白区。击 继续 键。
- 插图 10 根据淋浴设置情况，还可设定音乐、照明灯和水量。需要的附件：光控继电器 产品号 27189000，带水量调节功能的电源盒 产品号15842000；15842400 和一个用于音乐重放的音频放大器 and 扬声器。击 继续 键。
- 插图 6 选取所要的瀑布式喷洒花洒。击 继续 键。
- 插图 7 击 确定 键结束设置。
- 显示基本配置。

所有设置和符号可以在连接配置下的设置菜单里修改。

用旋转式调节器的 Start/Stop（启动/停止）键可以开始组合，以便不用释放其它功能。所有按键都要按住，直至出现系统界面。

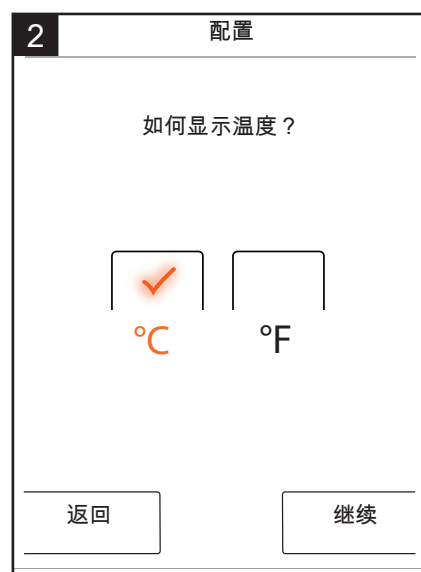
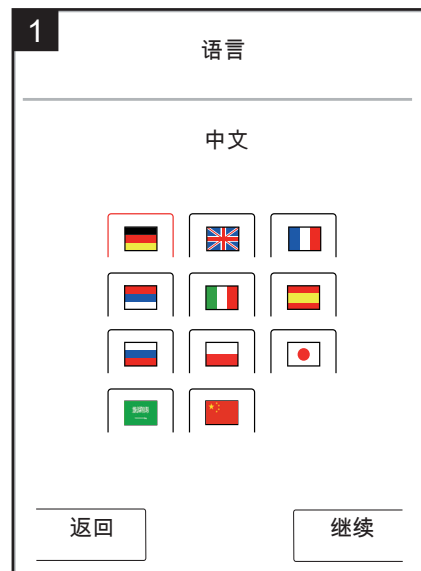
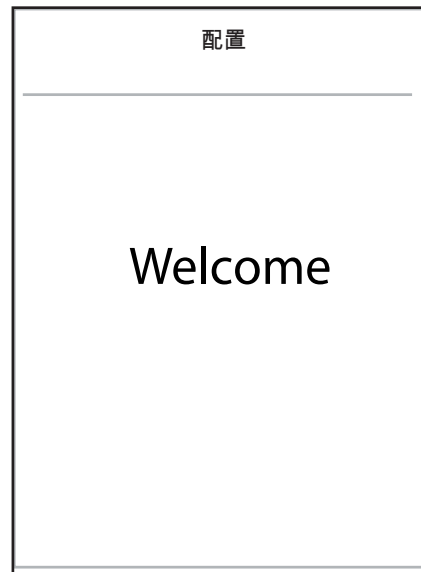

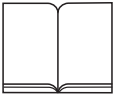

3 配置

如何配置您的花洒？

Hansgrohe 产品

其它产品

返回 继续

5a 配置

请选择配置 (可以进行多个选择)

手持花洒

侧面花洒

照明灯

音乐

返回 继续

4a 配置

请选择头顶花洒

Rainmaker

Rainfall

Rainfall Mini

头顶花洒 1 种出水方式

返回 ▼ 继续

5b 配置

请选择配置 (可以进行多个选择)

水量

返回 继续

4b 配置

请选择头顶花洒

头顶花洒 2 种出水方式

Showerheaven

返回 ▲ 继续

6 配置

要用哪些接口进行瀑布式喷洒

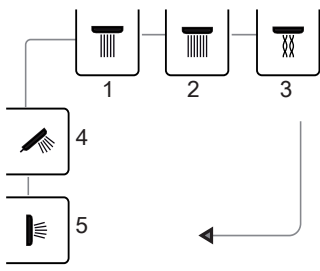

1 2 3

4 5

跳过空白

返回 继续



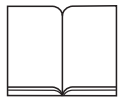

7 配置

您想关闭配置吗？
可以在系统界面上进行修改。

返回 继续

9b 配置

连接 1 应是哪个符号？

1 2
 3 4 5

返回 继续

8 配置

请选择连接

1 2 3
 4
 5

返回 继续

10 配置

请选择配置 (可以进行多个选择)

照明灯
 音乐
 水量

返回 继续

9a 配置

连接 1 应是哪个符号？

返回 继续





	操作面板
	开关
	用户键
	LED-显示
	按键 / 旋转式调节器 按下该键所有花洒停止喷水。
	触摸屏
	提示： 遵照显示屏上的说明。
	基本配置一览表
	照明灯
	1. 头顶花洒
	2. 头顶花洒
	3. 头顶花洒
	手持花洒
	侧面花洒
	加热 (通过所有耗电器预热水温。)
	水量 (仅限于 15842)

	进入菜单界面
	用户子菜单
	瀑布式喷洒子菜单 (变换各个花洒) 显示屏上的花洒仅用于关闭功能。之前必须在子菜单中激活。
	冷热淋浴子菜单 (变换温度)。在显示屏上仅用于关闭功能。之前应在子菜单下激活。
	音乐子菜单
	温度
	时间
	蓝牙 (只能在激活状态下看到)
	波浪形动画 波浪形动画表示设定的温度没有达到。温度一达到, 波浪形动画就消失。
	菜单界面
	音乐 开/关
	冷热淋浴 开/关
	瀑布式喷洒 开/关
	设置
	子菜单设置
	返回

	温度设定
	• 借助旋转调节器设定温度
	• 击温度显示器设定温度
	关闭防烫伤保护装置
	升温到 42°C
	出现防烫伤保护显示
	水量设定
	用户设定
	加热 (通过所有耗电器预热水温。)
	功能运行图： 菜单界面
	音乐
	• RainBrain 播放器 或外部播放器
	从个人计算机或移动电话中复制音乐。 (有蓝牙的话才可以。) RainBrain 识别出个人计算机或移动电话并发送一个文件时, 会出现显示。所有工作的花洒停止, 照明灯打开。
	冷热淋浴 如果花洒是工作的, 即在冷热淋浴模式下运行。如果花洒没有工作, 冷热淋浴模式打开, 用户选取花洒后才会开始喷洒。
	瀑布式喷洒 如果一个花洒工作, 即在瀑布式喷洒模式下开始喷洒。如果花洒没有工作, 冷热淋浴模式打开, 用户选取花洒后才会开始喷洒。



	设置
1. Menü 	<ul style="list-style-type: none"> • 用户 • 标准温度 • 温度 °C/°F • 关闭时间
1. Menü 2. 3. ▼	<ul style="list-style-type: none"> • 时间和日期 • 显示和按键音 • 启动动画 • 自动照明 • 语言 • 连接蓝牙 (预设的插针是 0000) • 出厂设置 • 通过 RainBrain • 演示运行
系统界面	
	按住 3 秒钟
	<ul style="list-style-type: none"> • 配置帮助 • 故障存储器
故障显示	
	<p>如果发生危险，基本配置即被该警告改写。</p> <p>所有花洒和其它功能被关闭。</p>
	<p>故障显示：</p> <p>最多显示四个故障。</p>
可以显示三种故障：	

	<p>无危险：</p> <p>是指对用户或设备没有危害的故障。如果选取的功能未被故障影响，还可以淋浴。</p> <p>响应后显示基本配置。系统重新可以使用。如果选取的功能受到了故障影响，重新显示故障信号。</p> <p>通知合格的专业人员排除故障。</p>
	<p>紧急运行：</p> <p>虽然发生了故障，但还可在紧急运行程序下继续淋浴。出现紧急运行界面。只能选取手持花洒。</p> <p>通知合格专业人员排除故障。</p>
	<p>危害：</p> <p>是指对用户或设备有危害的故障。系统不能使用。</p> <p>用户用组合键进入系统界面和故障单。</p> <p>通知合格专业人员排除故障。</p>



Технические характеристики (страница 79)

A = Соединительный кабель панели управления

B = Соединительный кабель освещения



Планы установки/примеры монтажа, рекомендованные компанией Hansgrohe (см. страницу 80)



Управление (см. страницу 63)



Размеры (см. страницу 79)



Запасные части (см. страницу 90)

Аудиоусилитель

Панель управления Hansgrohe подает стандартный сигнал (L,R; Audio GND) на уровне 0 дБУ (0,775 В)

В качестве дополнения к устройству Hansgrohe RainBrain мы рекомендуем использовать динамики Axor Starck (артикульный номер 40874-000) в сочетании с активным усилителем A403 от DeToma (www.detoma.com) или комплект динамиков с усилителем Q110 от компании DeToma. Изделия компании DeToma можно приобрести в магазинах, специализирующихся на продаже радиоприемников и телевизоров.

При подключении аудио усилителя всегда необходимо соблюдать инструкции производителя. Инструкции можно найти в прилагаемом руководстве по эксплуатации к аудио усилителю.

Установочные размеры (страница 82)

D = базовая инсталляция

E = комфортная инсталляция с аудио усилителем и световым реле (№ арт. 27189000)

Все размеры указаны в миллиметрах.

Нормы и директивы

RainBrain при условии надлежащей инсталляции и использования по назначению соответствует требованиям норм EN 60335-2-105/A1:2008, EN 1111:1998, DIN VDE 0100-701:2008, DIN EN 15200:2007, а также Директивы о низковольтном оборудовании и Директивы об электромагнитной совместимости.

Степень защиты: IPX 5



Предупреждение об опасном электрическом напряжении



Выравнивание потенциалов



Аудиоусилитель
(не продается компанией Hansgrohe)



Блок реле подсветки
Артикульный номер
27189000



(опция)



Лампа
(макс. 500 Вт)

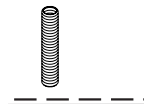

Полая труба EN20/EN25

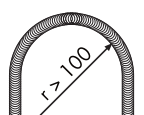

Динамик для размещения в полой трубе EN20



Лампа для размещения в полой трубе EN20

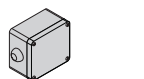

Распределительный блок



Подключение воды/
горячая вода



Подключение воды/
холодная вода



Верхняя душевая лейка



Ручная душевая лейка



Боковая душевая лейка



Подключение отсутствует



Силикон (безуксусный!)



Укоротить

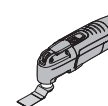

Монтаж: см. страницу 85

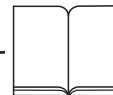

Правила техники безопасности

- Перед установкой прочтите инструкцию по монтажу. Она содержит важные сведения, необходимые для безопасной и правильной установки.
- Все работы разрешается выполнять только в обесточенном состоянии.
- При монтаже используйте защитную одежду.
- Запрещается использовать вблизи открытые источники света или огня.
- Температура окружающего воздуха не должна превышать 50 °С.
- Изделие разрешается использовать только в гигиенических целях: для принятия ванны и личной гигиены.
- Дети, а также взрослые с физическими, умственными и/или сенсорными недостатками должны пользоваться душевой системой только под присмотром. Запрещается пользоваться душевой системой в состоянии алкогольного или наркотического опьянения.
- Не допускайте попадания струи воды из душевой лейки на чувствительные части тела (например, в глаза). Душевую лейку следует держать на достаточном расстоянии от тела.



Подключение к электросети

- Устройство и проверка электроустановки должны осуществляться квалифицированным электриком с соблюдением VDE 0100, часть 701 и IEC 60364-7-701. Владелец обязан обеспечить выравнивание потенциалов.
- До установки устройства к предполагаемому месту установки прокладывают кабель 230 В/Н/РЕ/50 Гц (3x1,5 мм², длина 0,5 м).
- При устройстве электроустановки следует соблюдать соответствующие стандарты VDE, национальные стандарты и предписания энергоснабжающих организаций в их действующих редакциях.
- Электроустановка должна предусматривать устройство защитного отключения (выключатель дифференциального тока) с измеряемым дифференциальным током ≤ 30 мА.
- Все металлические части Powerbox должны быть подсоединены к заземляющему устройству, обеспечивающему выравнивание потенциалов.
- Powerbox необходимо устанавливать в зоне защиты 2.

Указания по монтажу

- Все компоненты должны оставаться доступными.
- Во время монтажа изделия квалифицированным персоналом поверхность крепления должна быть ровной по всей области крепления (не допускайте выступающих стыков или перекоса облицовочной плитки); для монтажа изделия следует использовать подходящую стену достаточной прочности.
- Промывайте все установленное оборудование согласно DIN 1988/EN 1717.
- Винты и дюбели, входящие в комплект поставки, пригодны только для бетона. Для стен другого типа необходимо соблюдать данные производителя дюбелей.
- Слив должен иметь достаточную пропускную способность.
- Запрещается использовать уксусный силикон.
- Существенную разницу давления между подключениями холодной и горячей воды необходимо выровнять.



Указание: Powerbox устанавливаются горизонтально!
(Надпись Hansgrohe должна быть видна.)



Монтаж

Для монтажа готового комплекта сначала необходимо монтировать **базовый комплект RainBrain 15840180 и промыть все линии.**

Порядок монтажа

Рисунок 8: Смажьте кольца круглого сечения и установите Powerbox.

Рисунок 18. Проведите соединительный кабель (9-контактный) через полую трубу (EN 25) с помощью устройства ввода кабеля. Гнездовой конец кабеля должен быть направлен к сенсорной панели, штекерный – к Powerbox.

Рисунок 19. Проведите аудиокабель (5-контактный) через полую трубу (EN 20) с помощью устройства ввода кабеля. Через полую трубу проводят 5-контактный конец, поскольку конец Chinch через нее не пройдет.

Рисунок 20. Подсоедините аудиокабель к усилителю динамиков. Создайте соединения разъемов "тюльпан" и подключите кабель управления (провод плюс = красный / черный, провод корпуса = красный). При помощи кабеля управления усилитель включается и выключается через сенсорную панель.



Распределение кабелей:

красный = корпус (Ground shield)

красный / черный = коммутационное напряжение (Remote)

белый = аудио слева (Input left)

белый / черный = аудио справа (Input right)

Рисунок 21. Снимите защитные колпачки со штекеров. Подсоедините соединительный кабель и аудиокабель к усилителю динамиков. Удерживающие защелки сенсорной панели вдавите в держатель.

Рисунок 21. Для облегчения установки сенсорной панели смажьте удерживающие зажимы.

Указание: Перед установкой сенсорной панели рекомендуется сохранить музыку на карте памяти. Согласуйте с клиентом, какие песни необходимо сохранить. Для этого прочтите главу Музыка в руководстве по эксплуатации на компактном диске.

Демонтаж (Рисунок F и G стр. 89)

1. Вставьте отвертку в выемку под дисплеем.
2. Слегка оттяните дисплей вперед так, чтобы можно было крепко ухватить его пальцами руки. Не поворачивайте отвертку в стороны во избежание повреждений дисплея.
3. Руками потяните дисплей вперед.
4. Установите хомуты обратно на дисплей.

В комплект входит компакт-диск со всей документацией и инструкциями по монтажу. При необходимости можно также получить инструкции в печатном виде.



Монтаж: см. страницу 85



Первоначальная настройка Hansgrohe RainBrain

Экран настройки и приветствия отображаются при каждом включении устройства, пока не будет полностью завершена первая установка.

Конфигурация с душевыми лейками Hansgrohe

Выполните следующие действия:

- Рис. 1. Выберите язык. Для выбора требуемого языка нажимайте на дисплей (по умолчанию установлен немецкий). Нажмите «Далее».
- Рис. 2. Выберите требуемые единицы отображения температуры на дисплее. Нажмите «Далее».
- Рис. 3. На экране назначения душевых леек выберите: «Производство Hansgrohe». Нажмите «Далее».
- Рис. 4a/4b. Поочередно выберите из ассортимента Hansgrohe верхнюю, ручную и боковые душевые лейки. Нажмите «Далее».
- Рис. 5a/5b. В зависимости от конфигурации душа можно также настроить музыку, подсветку и расход воды. Необходимые принадлежности: Световое реле № арт. 27189000, Powerbox с функцией количества воды № арт. 15842000; 15842400 и аудио усилитель и колонки для передачи музыки.
- Рис. 6. Выберите требуемые душевые лейки для режима каскада. Нажмите «Далее».
- Рис. 7. Завершите настройку, нажав «ОК».
- Отобразится основной экран.

Конфигурация с душевыми лейками других производителей

Выполните следующие действия:

- Рис. 1. Выберите язык. Для выбора требуемого языка нажимайте на дисплей (по умолчанию установлен немецкий). Нажмите «Далее».
- Рис. 2. Выберите требуемые единицы отображения температуры на дисплее. Нажмите «Далее».
- Рис. 3. На экране назначения душевых леек выберите: «Другая продукция». Нажмите «Далее».
- Рис. 8. Выберите подключение. После выбора Вы переходите к выбору подходящего символа.
- Рис. 9a/9b. Выберите подходящий символ для установленных подключений и душевых леек (до 5 штук). Для неназначенных подключений выбирают чистое поле. Нажмите «Далее».
- Рис. 10 В зависимости от конфигурации Вашего душа Вы можете еще настроить музыку, свет и количество воды. Необходимые принадлежности: Световое реле № арт. 27189000, Powerbox с функцией количества воды № арт. 15842000; 15842400 и аудио усилитель и колонки для передачи музыки. Нажмите «Далее».
- Рис. 6. Выберите требуемые душевые лейки для режима каскада. Нажмите «Далее».
- Рис. 7. Завершите настройку, нажав «ОК».
- Отобразится основной экран.

Впоследствии все настройки и символы можно изменять в меню настроек, пункт «Настройка подключений».

Комбинацию необходимо начинать при помощи кнопки Старт/Стоп поворотного регулятора, чтобы при этом не включать никакие другие функции. Все кнопки должны оставаться нажатыми, пока не появится системный уровень.

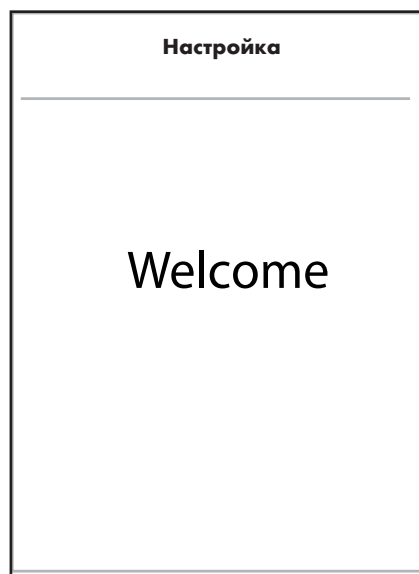

Монтаж: см. страницу 85

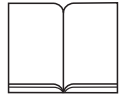

3 **Настройка**

Как назначить души?

Продукция Hansgrohe

Другая продукция

Назад Далее

5a **Настройка**

Выберите арматуру
(возможна комбинация)

Ручной душ

Боковой душ

Подсветка

Музыка

Назад Далее

4a **Настройка**

Выберите верхний душ

Rainmaker

Rainfall

Rainfall Mini

Верхний душ 1Jet

Назад ▼ Далее

5b **Настройка**

Выберите арматуру
(возможна комбинация)

Расход воды

Назад Далее

4b **Настройка**

Выберите верхний душ

Верхний душ 2Jet

Showerheaven

Назад ▲ Далее

6 **Настройка**

Как назначить подключения для режима каскада?

1 2 3

4 5

Неназн-е подкл-е пропуск-ся

Назад Далее



Монтаж: см. страницу 85

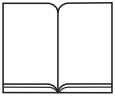

7 **Настройка**

Закончить настройку?

Изменения возможны на системном уровне.

Назад **OK**

9б **Настройка**

Какой символ назначить подключению 1?

	1	2
3	4	5

Назад **OK**

8 **Настройка**

Выберите подключения

1	2	3
4		
5		

Назад **Далее**

10 **Настройка**

Выберите арматуру (возможна комбинация)

	Подсветка
	Музыка
	Расход воды

Назад **Далее**

9а **Настройка**

Какой символ назначить подключению 1?

Назад **OK**

Монтаж: см. страницу 85













	Панель управления
	Выключатель
	Кнопка пользователя
	Светодиодный индикатор
	Кнопка/поворотный регулятор При нажатии прекращается подача воды из всех душевых леек.
	Сенсорный экран
	Указание: следуйте инструкциям на экране.
	Вид основного экрана
	Подсветка
	1. Верхняя душевая лейка
	2. Верхняя душевая лейка
	3. Верхняя душевая лейка
	Ручная душевая лейка
	Боковая душевая лейка
	Подогрев (подогрев температуры воды с помощью всех приемников).



	Расход воды (только для 15842)
	На уровень меню
	Подменю пользователя
	Подменю режима каскада (смена отдельных душевых леек). Служат на дисплее только для выключения функции. Предварительно должны быть активированы в подменю.
	Подменю контрастного душа (смена температуры). Служат на дисплее только для выключения функции. Предварительно должны быть активированы в подменю.
	Подменю музыки
	Температура
	Время
	Bluetooth (отображается, только если активен)
	Анимация в виде волн Анимация в виде волн означает, что настроенная заданная температура не достигнута. Анимация в виде волн исчезает, когда температура достигается.
	Уровень меню
	Включение/выключение музыки

	Включение/выключение контрастного душа
	Включение/выключение режима каскада
	Настройки
	Настройки подменю
	Назад
	Настройка температуры
	• Настройка температуры с помощью поворотного регулятора
	• Настройка температуры нажатием на индикацию температуры
	Выключение защиты от ошпаривания
1.	Повышение температуры до 42° °C
2.	Отображается индикация защиты от ошпаривания
	Настройка расхода
	Настройка пользователя
	Подогрев (подогрев температуры воды с помощью всех приемников).
	Обзор работы функции: уровень меню
	Музыка

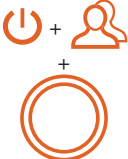

<p>1. Menü</p> <p>2. </p>	<ul style="list-style-type: none"> • Проигрыватель RainBrain или внешний проигрыватель
	<p>Копирование музыки с ПК или мобильного телефона. (Только через Bluetooth.) Если RainBrain обнаруживает ПК или мобильный телефон и передан файл, то отображается индикация. Работа всех душевых лейек прекращается, подсветка остается включенной.</p>
<p>1. Menü</p> <p>2. </p>	<p>Контрастный душ Когда активна душевая лейка, она начинает работать в режиме контрастного душа. Режим контрастного душа также включается, даже если душевые лейки неактивны, однако начинает работать только после выбора душевой лейки пользователем.</p>
<p>1. Menü</p> <p>2. </p>	<p>Каскад Когда активна душевая лейка, она начинает работать в режиме каскада. Режим каскада также включается, даже если душевые лейки неактивны, однако начинает работать только после выбора душевой лейки пользователем.</p>
	<p>Настройки</p>
<p>1. Menü</p> <p>2. </p>	<ul style="list-style-type: none"> • Пользователь • Температура по умолчанию • Температура °C/°F • Время выключения

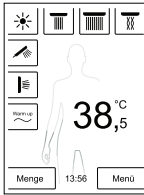
<p>1. Menü</p> <p>2. </p> <p>3. </p>	<ul style="list-style-type: none"> • Время и дата • Дисплей и звук кнопок • Анимация при загрузке • Автоматическая подсветка • Язык • Соединения Bluetooth (по умолчанию установлен PIN-код 0000) • Заводские настройки • Через RainBrain • Демонстрация
<p>Системный уровень</p>	<p>Удерживайте нажатой 3 с</p>
	<ul style="list-style-type: none"> • Помощник настройки • Память ошибок
<p>Индикация ошибок</p>	<p>При возникновении опасности вместо основного экрана отображается это предупреждение.</p> <p>Все душевые лейки и прочие функции выключаются.</p>
	<p>Индикация ошибок Отображается до четырех ошибок.</p>
	<p>Индикация ошибок Отображается до четырех ошибок.</p>

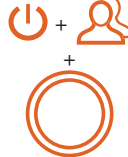
	<p>Возможны три типа ошибок:</p> <p>Неопасные Ошибки, не представляющие опасности для пользователя или устройства. При этом можно принимать душ, если соответствующие функции не затронуты ошибкой. После квитирования отображается основной экран. Система готова к дальнейшему использованию. В случае выбора функций, затронутых ошибкой, отображается сообщение об ошибке.</p> <p>Для устранения ошибки обратитесь к квалифицированному персоналу.</p>
	<p>Аварийный режим Несмотря на возникновение ошибки, возможно принятие душа в аварийном режиме. Отображается экран аварийного режима. Для выбора доступна только ручная душевая лейка.</p> <p>Для устранения ошибки обратитесь к квалифицированному персоналу.</p>
 	<p>Опасные Ошибки, представляющие опасность для пользователя или устройства. Система не готова к дальнейшему использованию. При нажатии сочетания кнопок открывается системный уровень и список ошибок.</p> <p>Для устранения ошибки обратитесь к квалифицированному персоналу.</p>



技術情報 (79ページ)

A = 動作パネルの接続ケーブル
B = ケーブルライトの接続



Hansgroheが推奨する
設置図/設置例 (80ページを参照)



操作 (70ページを参照)



設置 (79ページを参照)



スペアパーツ (90ページを参照)

オーディオ用アンプ

Hansgroheの動作パネルはレベル0dbu (0.775 V) の標準シグナル (L、R : オーディオ GND) を送り出します。

Hansgrohe RainBrainの追加品として、弊社では、DeToma (www.detoma.com) 製のアクティブアンプA403またはDeTomaによるスピーカー/アンプセットQ110と接続して、Axor Starckスピーカー (部品番号40874-000) を使用することを推奨します。DeTomaの製品は、オーディオ/ビデオ店で購入できます。

オーディオ用アンプを接続するときは、メーカーの指示に従う必要があります。それらはオーディオ用アンプに同梱の説明書に記載されています。

設置寸法 (82ページ)

D = 基本的な設置

E = オーディオ用アンプおよび照明リレー (部品番号27189000) を使用した快適な設置 27189000)

寸法の単位は全てmmです。

標準とガイドライン

設置および適切にRainBrainを使用する際、規格EN 60335-2-105/ A1:2008、EN 1111:1998、DIN VDE 0100-701:2008、DIN EN 15200:2007および低電圧EMC指令に従います。

保護クラス : IPX 5



高電圧の危険に関する警告



等電位化



オーディオ用アンプ
(Hansgroheでは製造して
おりません)



照明リレーボックス
部品番号 27189000
(オプション品)



照明
(最大 500ワット)

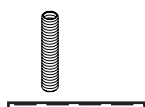

空管 EN20 / EN25

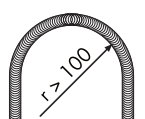

空管スピーカー EN20



空管ライト EN20



終端ボックス



水道接続/
温水



水道接続/ 冷水



ヘッドシャワー



ハンドシャワー



サイドシャワー



接続なし



シリコン (必ず無酢酸の
もの)



短くする

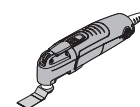

設置 (85ページを参照)



安全上の注意：

- 設置を開始する前に、取扱説明書を読んでください。設置説明書には、安全・正確に設置作業を行うための情報が含まれています。
- シャワーの作業は全て、電源を切った状態で行ってください！
- 設置中は、安全な作業服を着用してください。
- むき出しの照明または火気の近くで作業しないでください。
- 周囲の温度が絶対に50°Cを超えないようにしてください。
- 製品は、入浴、衛生および体の洗浄のためのみに使用する必要があります。
- 身体的、精神的または知覚上の制約がある子供と大人は、直接の指導なしにこの製品を使用してはいけません。この製品は、アルコールまたは薬の影響下にある人が使用することはできません。
- シャワージェットは、目などの敏感な部分に触れてはいけません。シャワーと体の間には十分な空きが必要があります。



電気接続：

- 設置手順と検査手順は全て、VDE 0100 Part 701およびIEC 60364-7-701に従い、認可を受けた電気工事士が行ってください。設置場所で等電位化を行う必要があります。
- 電流源230V/N/PE/50Hz (3x1.5mm² 長さ 0.5 m)を前もって設置します。
- 電気設置には、適用される全てのVDE、各国およびEVUの規則(それぞれ最新版のもの)を厳守してください。
- ヒューズの取り付けは、感度30mA以下の電源故障防止装置(RCD/FI)により行ってください。
- PBの全ての金属の部分は、等電位化に接続されている必要があります。
- 電源ボックスは、保護エリア2に設置される必要があります。

設置の手順

- 全ての部品はすぐに手に取れる場所に置いて作業してください。
- スキルのある専門家による製品の設置の間、取り付け面全体が平らで(突起のあるタイルやタイルの段差がないこと)、壁の取り付け面がこの製品の設置に合っていて、脆弱なエリアがないことを確認してください。
- DIN 1988 / EN 1717に従って、全設置物を洗浄します。
- 付属のネジとダボはコンクリート専用です。異なる壁材を使用している場合、メーカーのダボの指示に従う必要があります。
- 排水容量は十分な大きさがある必要があります。
- 酢酸を含むシリコンを使用しないでください。
- 冷水と温水の接続間の圧力値は、相殺される必要があります。



重要：電源ボックスは水平に設置される必要があります。(Hansgroheのロゴが表示されます)



あります。

設置

すぐに使えるセットをインストールするには、まずRainBrain基本セット 15840180をインストールして、全ての線を洗浄します。

設置手順

図8：Oリングに油を差し、電源ボックスを設置します。

図18：ケーブルリトラクター(EN25)により、接続ケーブル(9ピン)を空管の中に引き込みます。メスの終端は、TPの方向を指し、オスの終端はPBを指している必要があります。

図19：ケーブルリトラクター(EN20)により、接続ケーブル(5ピン)を空管の中に引き込みます。5ピンの終端が空管内に引き込まれていないと、Chinchの終端は空管に適合しません。

図20：オーディオケーブルとスピーカー用のアンプを接続します。chinch接続を作り、コントロールケーブル(ポジティブライン = 赤/黒、アースライン=赤)を接続します。アンプは、コントロールケーブルを介してタッチパネルによりオン/オフされます。



ケーブルの割り当て：

- 赤 = 接地 (接地シールド)
- 赤/黒 = 電圧の切替 (リモート)
- 白 = オーディオ左 (入力左)
- 白/黒 = オーディオ右 (入力右)

図21：プラグから保護キャップを外します。接続ケーブルとオーディオケーブルをスピーカー用アンプと接続します。タッチパネルの支持クリップをホルダーに押し込みます。

図21：支持クリップにグリスを塗り、タッチパネルの設置を容易にします。

重要：タッチパネルを使用する前にメモ리카ード上に音楽を保存することをお勧めします。どのタイトルが顧客により保存されるかを明確にします。これを行うには、CD-ROM内のユーザーマニュアルの「音楽」の章を読みます。

分解 (図FおよびGページ89)

1. ドライバーをディスプレイ下のノッチ内に置きます。次に、指で安全に掴むことができるまで、前に向かってディスプレイを軽く押します。ドライバーを横に傾けないでください。これにより、ディスプレイが傷つくことがあります。
- 3番目に、手を使って、ディスプレイを前に引きます。
4. 支持クリップをディスプレイに再度取り付けます。

配送物には、全ての文書および設置指示を含むCD-ROMが含まれています。請求により、すべての指示書の印刷物を得ることができます。



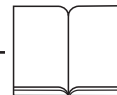

Hansgrohe RainBrainの最初の設定

機器がオンになるごとに、設定およびウェルカム画面が表示されます。これは、最初の設置が完了するまで続きます。

Hansgroheシャワールの設置：

以下の手順を実施する必要があります。

- 図1言語を選択します。画面上の適当なボタンを押して、希望の言語を選択することができます（デフォルト設定はドイツ語）。「次へ」を押します。
- 図2 画面上の希望の温度単位を選択します。「次へ」を押します。
- 図3 シャワー割り当て画面で、Hansgroheの製品を選択します。「次へ」を押します。
- 図4a/4b ここでHansgroheの取り揃えからヘッド、ハンド、サイドシャワーを選択します。「次へ」を押します。
- 図5a/5b シャワールの設定により、音楽、照明、および水量を設定できます。必要な付属品：照明リレーボックス、部品番号27189000、水量機能付き電源ボックス、部品番号15842000 15842000; 15842400 と音楽再生のためのオーディオ用アンプとスピーカー、部品番号15842400
- 図6 カスケード機能用の希望のシャワーを選択します。「次へ」を押します。
- 図7 「OK」を選択することにより設定を終了します。
- 基本画像が表示されます。

他のメーカーによるシャワールの設定：

以下の手順を実施する必要があります。

- 図1言語を選択します。画面上の適当なボタンを押して、希望の言語を選択することができます（デフォルト設定はドイツ語）。「次へ」を押します。
- 図2 画面上の希望の温度単位を選択します。「次へ」を押します。
- 図3 シャワー割り当て画面で、他社製品を選択します。「次へ」を押します。
- 図8 接続を選択します。この選択の後、適当な記号の選択に進みます。
- 図9a/9b これで、取り付けられた接続とシャワーのための各記号を選択します（最大5つまで可能）。ブランクの領域は、未使用の接続のために選択されます。「次へ」を押します。
- 図10 シャワールの設定により、音楽、照明、および水量を調整できます。必要な付属品：照明リレーボックス、部品番号27189000、水量機能付き電源ボックス、部品番号15842000 15842000; 15842400 と音楽再生のためのオーディオ用アンプとスピーカー、部品番号15842400 「次へ」を押します。
- 図6 カスケード機能用の希望のシャワーを選択します。「次へ」を押します。
- 図7 「OK」を選択することにより設定を終了します。
- 基本画像が表示されます。

すべての設定と希望は、接続設定の設定メニューで後から変更できます。

他の機能を有効にしないために、組み合わせは、回転つまみの開始/停止キーを使用して、開始する必要があります。すべてのキーは、システムレベルが表示されるまで、押し続ける必要があります。

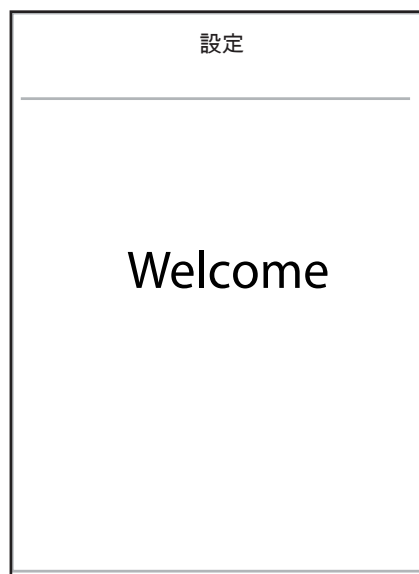

設置 (85ページを参照)

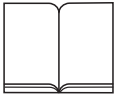

3 設定

どのようにしてシャワーを割り当てたいですか？

Hansgrohe製品

その他の製品

戻る 次へ

5a 設定

ご使用の装置を選択してください
(複数の選択が可能)

ハンドシャワー

サイドシャワー

照明

音楽

戻る 次へ

4a 設定

ヘッドシャワーを選択します

レインメーカー

レインフォール

レインフォールミニ

ヘッドシャワー1ジェット

戻る ▼ 次へ

5b 設定

ご使用の装置を選択してください
(複数の選択が可能)

水量

戻る 次へ

4b 設定

ヘッドシャワーを選択してください

ヘッドシャワー2ジェット

シャワーヘブン

戻る ▲ 次へ

6 設定

カスケードを実施するためにどの接続を使用すべきか

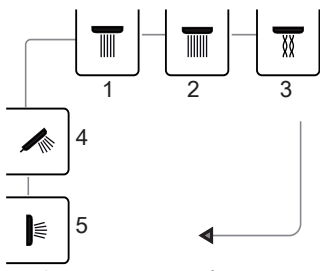

未使用はスキップされます

戻る 次へ



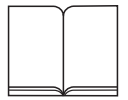

7 設定

接続を終了しますか？
変更はシステムレベルで行うことができます。

戻る OK

9b 設定

どの記号が接続1に対応すべきですか？

	1	2
3	4	5

戻る OK

8 設定

ご使用の接続を選択してください

1	2	3
4		
5		

戻る 次へ

10 設定

ご使用の装置を選択してください
(複数の選択が可能)

照明

音楽

水量

戻る 次へ

9a 設定

どの記号が接続1に対応すべきですか？

戻る OK



設置 (85ページを参照)















	オペレーティングパネル
	オン / オフ スイッチ
	ユーザキー
	LEDディスプレイ
	押しボタン / 回転つまみ 押されると、すべてのシャワーから出るすべての水が止まります。
	タッチディスプレイ
	注意： 画面上の指示に従ってください。
	基本画像の概要
	照明
	1. ヘッドシャワー
	2. ヘッドシャワー
	3. ヘッドシャワー
	ハンドシャワー
	サイドシャワー
	予熱 (すべての消費者を通して水温を予熱する。)



	水量 (15842用のみ)
	メニューレベルへ
	ユーザ サブメニュー
	サブメニュー カスケード (個々のシャワーを変える。)これらはディスプレイ上の機能のスイッチをオフにするためにのみ使用されます。これは使用前にサブメニューでアクティブ化する必要があります。
	サブメニュー 交互シャワー (温度を変える。)これらはディスプレイ上の機能のスイッチをオフにするためにのみ使用されます。これは使用前にサブメニューでアクティブ化する必要があります。
	サブメニュー 音楽
	温度 38,5 °C
	時間 13:56
	Bluetooth (アクティブ時のみに表示)
	ウェーブアニメーション ウェーブシンボルは設定公称温度に達していないことを示しています。このアニメーションは設定公称温度に達すると表示されなくなります。
	メニューレベル
	音楽 オン / オフ

	コントラストシャワー オン / オフ
	カスケード オン / オフ
	設定
	サブメニューの設定
	戻る
	温度設定
	• 回転つまみによる温度設定
	• 温度ディスプレイをタップすることによる温度設定 38,5 °C
	やけど保護機能をスイッチオフ
	温度は 42°C に上昇 1. 38,5 °C
	熱湯処理ディスプレイが表示 2. Verbrühschutz Verbrühschutz! °C 42,0 Verbrühschutz ausschalten? Nein Ja
	水量設定
	ユーザ設定
	予熱 (すべての消費者を通して水温を予熱します。)
	機能シーケンスの概要： メニューレベル
	音楽
	• RainBrainプレイヤーまたは外部プレイヤー
	1. Menü 2.

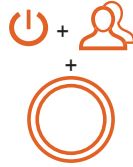

	<p>PCまたは携帯電話から音楽をコピー。(Bluetoothを通してのみ実行可能。) RainBrainがPCまたは携帯電話を認識しファイルが送信されると、ディスプレイが表示されます。運転しているシャワーはすべて止まり、ライトはオンになったままになります。</p>
<p>1. Menü</p>  <p>2. </p>	<p>コントラストシャワー 一つのシャワーがアクティブである間、それはコントラストシャワーモードで運転を開始します。どのシャワーもアクティブでない場合、コントラストシャワーモードはオンになっていてもユーザがシャワーを選択するまでそれは運転を開始しません。</p>
<p>1. Menü</p>  <p>2. </p>	<p>カスケード 一つのシャワーがアクティブである間、それはカスケードモードで運転を開始します。どのシャワーもアクティブでない場合、カスケードシャワーモードはオンになっていてもユーザがシャワーを選択するまでそれは運転を開始しません。</p>
	<p>設定</p>
<p>1. Menü</p>  <p>2. </p>	<ul style="list-style-type: none"> ユーザ 標準温度 温度 °C/°F スイッチオフ時間

<p>1. Menü</p>  <p>2. </p> <p>3. </p>	<ul style="list-style-type: none"> 日時 ディスプレイおよびキー音 アニメーションの開始 自動照明 言語 Bluetooth接続 (事前設定されたPINは0000) 工場設定 RainBrainについて デモモード
	<p>システムレベル</p>
	<p>3秒間押す</p>
	<ul style="list-style-type: none"> 設定ウィザード エラーメモリ
	<p>エラーディスプレイ</p>
	<p>危険が存在する場合には、ベース画像はこの警告によって上書きされます。すべてのシャワーとその他の機能のスイッチはオフになっています。</p>
	<p>エラー表示 : 最大4つのエラーが表示されています。</p>
	<p>3種類のエラーが発生する可能性があります :</p>

	<p>危険はありません : ユーザまたはデバイスへの危険を示さないエラー。このエラーによって選択した機能が影響を受けない場合には、シャワーし続けることができます。ベース画像は確認の後に表示されます。システムを再度利用できるようになります。このエラーによって影響を受けている機能を選択すると、エラーメッセージが再度表示されます。エラーを修復するには専門のサービス担当者に連絡してください。</p>
	<p>緊急モード : エラーが発生したとしても、緊急モードでそのままシャワーし続けることができます。緊急運転画面が表示されます。この場合、ハンドシャワーのみ選択できます。エラーを修復するには専門のサービス担当者に連絡してください。</p>
	<p>危険 : ユーザまたはデバイスへの危険を示すエラー。このシステムは利用できません。このキーの組み合わせによって、ユーザはシステムレベルに達し、エラーリストを閲覧することができます。エラーを修復するには専門のサービス担当者に連絡してください。</p>



7ب التهيئة

ما هو الرمز الذي ينبغي أن
تحصل عليه التوصيلة 1؟

	1	2
3	4	5

رجوع موافق

7 التهيئة

هل تريد إنهاء عملية التهيئة؟
يمكن إجراء تعديلات على مستوى
النظام.

رجوع موافق

10 التهيئة

من فضلك اختر التجهيزات (من
الممكن اختيار تجهيزات متعددة)

الضوء

الموسيقى

كمية الماء

رجوع التالي

8 التهيئة

من فضلك اختر التوصيلات
الخاصة بك

1	2	3
	4	
	5	

رجوع التالي

9أ التهيئة

ما هو الرمز الذي ينبغي أن
تحصل عليه التوصيلة 1؟

رجوع موافق



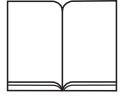

أ5 التهيئة

من فضلك اختر التجهيزات (من الممكن اختيار تجهيزات متعددة)

دوش يدوي

دوش جانبي

الضوء

الموسيقى

3 التهيئة

ما الكيفية التي تريد بها ترتيب الدوشات الخاصة بك؟

منتجات هانزجرهه

منتجات أخرى

ب5 التهيئة

من فضلك اختر التجهيزات (من الممكن اختيار تجهيزات متعددة)

كمية الماء

أ4 التهيئة

يرجى اختيار دوش رأسي

صانع الأمطار (Rainmaker)

سقوط الأمطار (Rainfall)

أدنى سقوط للأمطار (Rainfall Mini)

دوش رأسي بمنفت واحد (1Jet)

6 التهيئة

ما هي التوصيلات التي يجب استخدامها لتشغيل الشلال؟

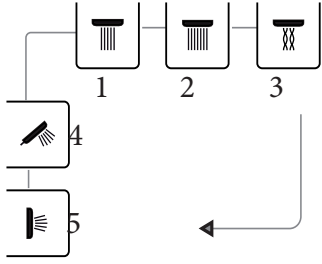

يتم تجاوز التوصيلات غير المستخدمة

ب4 التهيئة

يرجى اختيار دوش رأسي

دوش رأسي بمنفتين (2Jet)

دوش السماء الممطرة (Showerheaven)



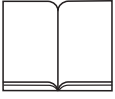

التهيئة

Welcome

1

اللغة

عربي

رجوع التالي

2

التهيئة

ما الكيفية التي تريد أن تظهر بها درجة الحرارة؟

°C °F

رجوع التالي

التهيئة الأولى لجهاز RainBrain من هانزجرروه

يتم إظهار التهيئة وشاشة الترحيب في كل مرة يتم فيها تشغيل الجهاز. إلى أن يتم إجراء عملية التركيب الأولى بصورة كاملة.

التهيئة مع دوشات هانزجرروه:

- يجب اتباع الخطوات التالية:
- صورة 1 اختر لغة بلدك. من خلال الضغط على الشاشة يمكنك اختيار لغة بلدك المرغوبة (الألمانية هي وضع الضبط الافتراضي). اضغط على التالي.
 - صورة 2 اختر الوحدة المرغوبة لدرجة الحرارة على الشاشة. اضغط على التالي.
 - صورة 3 في شاشة ترتيب الدوشات اختر: منتجات هانزجرروه. اضغط على التالي.
 - صورة 4/14 بعد ذلك اختر خطوة بخطوة من بين الدوشات الرأسية واليدوية والجانبية من مجموعة منتجات هانزجرروه. اضغط على التالي.
 - صورة 5/15 حسب تهيئة الدوش الخاص بك. يمكنك أيضاً ضبط الموسيقى والضوء وكمية الماء. الملحق التكميلية اللازمة: المرحل الضوئي رقم 27189000. صندوق الطاقة الكهربائية مع وظيفة كمية الماء رقم 15842000 و 15842400 ومعزز لقوة الصوت وسماعة لتشغيل الموسيقى.
 - صورة 6 اختر الدوشات المرغوبة لوظيفة الشلال. اضغط على التالي.
 - صورة 7 قم بإنهاء التهيئة بالضغط على موافق.
 - عندئذ تظهر الصورة الرئيسية.

التهيئة مع دوشات من إنتاج شركات أخرى:

- يجب اتباع الخطوات التالية:
- صورة 1 اختر لغة بلدك. من خلال الضغط على الشاشة يمكنك اختيار لغة بلدك المرغوبة (الألمانية هي وضع الضبط الافتراضي). اضغط على التالي.
 - صورة 2 اختر الوحدة المرغوبة لدرجة الحرارة على الشاشة. اضغط على التالي.
 - صورة 3 في شاشة ترتيب الدوشات اختر: منتجات أخرى. اضغط على التالي.
 - صورة 8 اختر توصيلة. وبمجرد الاختيار سوف يظهر لك رمز مناسب يفيد بذلك.
 - صورة 9/19 بعد ذلك اختر رمزاً مناسباً للتوصيلات والدوشات المركبة (يمكن تركيب ما يصل إلى 5). بالنسبة للتوصيلات غير المختارة يتم اختيار خانة فارغة. اضغط على التالي.
 - صورة 10 تبعاً لتهيئة الدوش الخاص بك. يمكنك أيضاً ضبط الموسيقى والضوء وكمية الماء. الملحق التكميلية اللازمة: المرحل الضوئي رقم 27189000. صندوق الطاقة الكهربائية مع وظيفة كمية الماء رقم 15842000 و 15842400 ومعزز لقوة الصوت وسماعة لتشغيل الموسيقى. اضغط على التالي.
 - صورة 6 اختر الدوشات المرغوبة لوظيفة الشلال. اضغط على التالي.
 - صورة 7 قم بإنهاء التهيئة بالضغط على موافق.
 - عندئذ تظهر الصورة الرئيسية.
 - يمكن في وقت لاحق تغيير جميع أوضاع الضبط والرموز في قائمة أوضاع الضبط في إطار تهيئة التوصيلة.
 - عند الضغط على مجموعة الأزرار يجب البدء بزر "بدء التشغيل / الإيقاف" الموجود بالمنظم الدوار وذلك لضمان عدم تشغيل أية وظائف أخرى. يجب أن تظل جميع الأزرار مضغوطة إلى أن تظهر واجهة النظام.



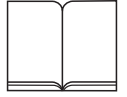

إرشاد: يجب تركيب صندوق الطاقة الكهربائية بصورة أفقية، (بحيث يتسنى قراءة كلمة Hansgrohe).



إرشادات السلامة:

- احرص على قراءة دليل التركيب قبل القيام بعملية التركيب. حيث إنه يحتوي على معلومات مهمة تفيده في إتمام عملية التركيب بصورة آمنة وسليمة.
- لا يجوز القيام بكافة الأعمال إلا عندما يتم فصل التيار الكهربائي.
- احرص على ارتداء ملابس واقية أثناء التركيب.
- يحظر تقريب النار والضوء المكشوف.
- لا يجوز أن تزيد درجة الحرارة السائدة على 50 درجة مئوية.
- لا يجوز أن يُستخدم المنتج في أغراض أخرى سوى الاستحمام والنظافة الصحية والنظافة الشخصية.
- غير مسموح باستخدام المنتج من قبل الأطفال أو البالغين الذين يعانون من أية إعاقات بدنية، أو إعاقات ذهنية أو حسية أو كلاهما. وكذلك لا يسمح للأشخاص الواقعين تحت تأثير الكحول أو المخدرات باستخدام المنتج.
- يلزم تجنب ملامسة أشعة الماء المتدفقة من الدوش للأجزاء الحساسة من الجسم (العينين على سبيل المثال). يجب أن تحافظ على وجود مسافة كافية بين الدوش وجسمك.



التركيب



تركيب المجموعة النهائية يلزم أولاً تركيب المجموعة الأساسية 15840180 وشطف جميع الوصلات. خطوات التركيب

صورة 8: قم بتشجيع سدادات الإحكام الحلقية وتركيب صندوق الطاقة الكهربائية.

صورة 18: قم بإدخال كابل التوصيل (9 أقطاب) في الأنبوب الفارغ (EN 25) باستخدام أداة إدخال الكابلات. يجب أن يشير الطرف الأثني في اتجاه الشاشة العاملة باللمس، وأن يشير الطرف الذكر في اتجاه صندوق الطاقة الكهربائية.

صورة 19: قم بإدخال كابل الصوت (5 أقطاب) في الأنبوب الفارغ (EN 20) باستخدام أداة إدخال الكابلات. يجب إدخال الطرف ذي الـ 5 أقطاب عبر الأنبوب الفارغ. حيث إن الطرف Cinch لا يمر عبر الأنبوب الفارغ.

صورة 20: قم بتوصيل كابل الصوت معزز قوة صوت مكبر الصوت. قم بتوصيل وصلات Cinch وكذا توصيل كابل التحكم (الكابل الموجب = أحمر / أسود، الكابل الأرضي = أحمر). يفضل كابل التحكم يتم تشغيل وإيقاف معزز قوة الصوت عبر الشاشة العاملة باللمس.

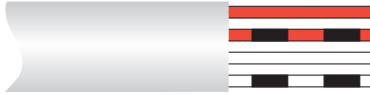

حالة الكابل:

- أحمر = أرضي (حماية أرضية)
- أحمر / أسود = تبديل الجهد الكهربائي (بُعادي)
- أبيض = صوت أيسر (مدخل أيسر)
- أبيض / أسود = صوت أيمن (مدخل أيمن)

صورة 21: اخلع أغطية الحماية الخاصة بالقوابس. قم بتوصيل كابل التوصيل وكابل الصوت معزز قوة صوت مكبر الصوت. اضغط مشبك تثبيت الشاشة العاملة باللمس داخل موضع التثبيت.

صورة 21: لتسهيل تركيب الشاشة العاملة باللمس، قم بتشجيع قامطات التثبيت.

إرشاد: يُفضل تخزين الموسيقى على بطاقة الذاكرة قبل تركيب الشاشة العاملة باللمس. أخبر العميل الخاص بك بشأن الأغنيات المزمع تخزينها. للقيام بذلك اقرأ الفصل الذي يتناول الموسيقى في دليل المستخدم على القرص المدمج.

الفك (صورة F و G صفحة 89)

1. أدخل مفكاً في الحز الموجود أسفل الشاشة.
2. ارفع الشاشة إلى الأمام برفق، إلى أن يتسنى لك مسك الشاشة بأصابعك بصورة جيدة. لا تقم بإدارة المفك إلى الجانب. وإلا فقد حدث أضرار بالشاشة.
3. اسحب الشاشة بيدك إلى الأمام.
4. قم بتركيب قامطات التثبيت في الشاشة مرة أخرى.

تتضمن التجهيزات التي يتم توريدها على قرص مدمج يحتوي على كافة الوثائق وأدلة التركيب، وحسب رغبتك يمكنك أيضاً الحصول على جميع الوثائق والأدلة مطبوعة.

التوصيل الكهربائي:

- يجب إجراء أعمال التركيب والفحص بمعرفة كهربائي مؤهل ومعتمد. مع الحرص على مراعاة مواصفة جمعية الكهربائيين الألمان VDE 0100 الجزء 701 والموصفة IEC 60364-7-701. يجب ذكر قيمة معادلة الجهد الكهربائي في الموقع.
- قم بتركيب مصدر الكهرباء 230 فولت/موصل التعادل/موصل وقائي أرضي 50/هرتز (3×1,5 م، 2,5 طول 0,5 متر) بشكل مسبق.
- أثناء عمل التمديدات الكهربائية يجب الالتزام بالتعليمات ذات الصلة لجمعية الكهربائيين الألمان وكذلك التعليمات المحلية وتعليمات مرفق الإمداد بالكهرباء في نسخها المعمول بها حالياً.
- يجب أن يتم التأمين عن طريق قاطع دائرة التيار المتخلف (RCD / FI) مع تيار متخلف مقدر يقل عن أو يساوي 30 مللي أمبير.
- يجب توصيل جميع الأجزاء المعدنية بمعادلة الجهد الكهربائي.
- يلزم تركيب صندوق الطاقة الكهربائية في نطاق الحماية 89.



إرشادات التركيب

- يجب أن تظل جميع المكونات في المتناول
- عند تركيب المنتج على أيدي فنيين متخصصين ومؤهلين يتعين مراعاة أن يكون سطح التركيب في النطاق بالكامل مهياً للتثبيت (عدم وجود أي بروز أو تفاوت في الأرضية). وأن تتناسب بنية الحوائط مع تركيب المنتج وأن تخلو من مواضع الضعف.
- قم بشطف التركيب بكامله وفقاً للمواصفة DIN 1988 / EN 1717.
- لا تتناسب المسامير اللولبية والحواوير المرفقة إلا مع الخرسانة، في حالة وجود حوائط أخرى غير خرسانية يتعين مراعاة تعليمات الجهة الصانعة للحواوير.
- يجب أن يتم ضبط معدل تصريف المياه بصورة كافية.
- لا يجوز استخدام السيليكون المحتوي على حمض الخل.
- يجب أن تتم معادلة فروق الضغط الكبيرة بين وصلات الماء البارد ووصلات الماء الساخن.





معزز قوة الصوت

تتيح لوحة التحكم من هانزجرهه إشارة قياسية (يميناً، يساراً، أرضي) مع مستوى صوت مقداره 0,775) OdBu (فولت).

استكمالاً لجهاز RainBrain من شركة هانزجرهه نوصي بمكبرات صوت Axor Starck (رقم المنتج 000-40874) بالارتباط مع معزز قوة الصوت الفعال A403 من شركة DeToma (www.detoma.com) أو طقم مكبرات الصوت/معزز قوة الصوت Q110 aktiv من إنتاج شركة DeToma. يمكن الحصول على منتجات شركة DeToma عن طريق المتاجر المتخصصة عبر الراديو أو التلفزيون. عند توصيل أحد معززي قوة الصوت يلزم دائماً مراعاة تعليمات الجهة الصانعة. هذه التعليمات موجودة في دليل الاستعمال المرفق بمعزز قوة الصوت.

أبعاد التركيب (صفحة 82)

D = التركيب القاعدي
E = التركيب المريح مع معزز قوة الصوت والمرحل الضوئي (رقم المنتج 27189000)
جميع الأبعاد بالملليمتر.

المواصفات والمعايير

يفي جهاز RainBrain بالمواصفات EN 60335-2-10:2008/A1 و EN 1111:1998 و DIN EN 15200:2007 و VDE 0100:2008/701 فيما يتعلق بالتركيب والاستخدام المطابقين للتعليمات. كما يفى بمواصفة الجهد المنخفض ومواصفة الحماية من الأشعة الكهرومغناطيسية، نوع الحماية: IPX 5

المعلومات الفنية (صفحة 79)

A = كابل توصيل لوحة التحكم
B = كابل توصيل الضوء



مخططات التركيب / نماذج التركيب

الموصى بها من شركة هانزجرهه (انظر صفحة 80)



الاستعمال (انظر صفحة 77)



الأبعاد (انظر صفحة 79)



قطع الغيار (انظر صفحة 90)

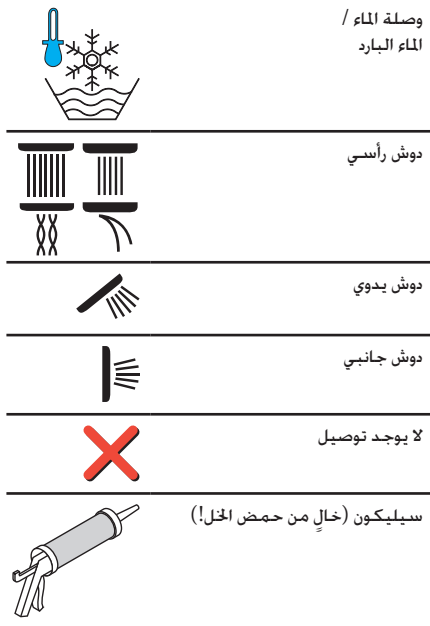

وصلة الماء /
الماء البارد

دوش رأسي

دوش يدوي

دوش جانبي

لا يوجد توصيل

سيليكون (خالٍ من حمض الخل!)

تقصير

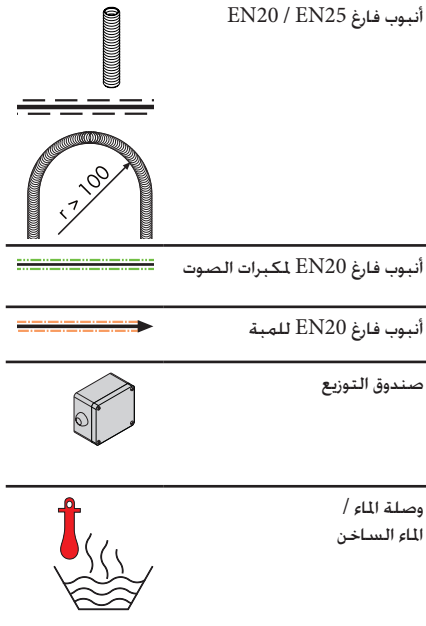

أنبوب فارغ EN20 / EN25

أنبوب فارغ EN20 لمكبرات الصوت

أنبوب فارغ EN20 للمبة

صندوق التوزيع

وصلة الماء /
الماء الساخن

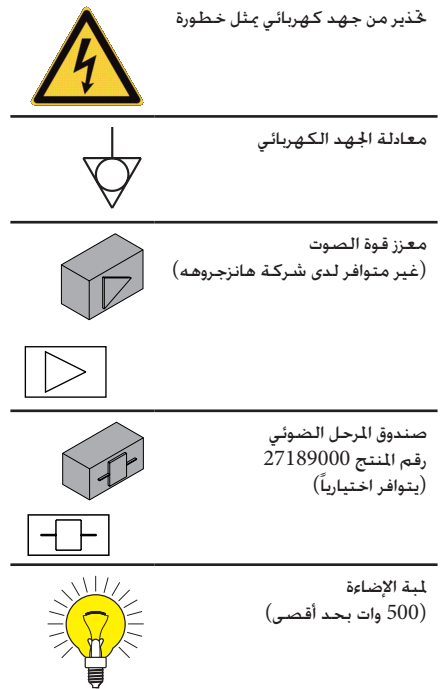

تحذير من جهد كهربائي يمثل خطورة

معادلة الجهد الكهربائي

معزز قوة الصوت
(غير متوافر لدى شركة هانزجرهه)

صندوق المرهل الضوئي
رقم المنتج 27189000
(يتوافر اختياريًا)

لمبة الإضاءة
(500 وات بحد أقصى)





	أوضاع ضبط القوائم الفرعية
Zurück	رجوع
	ضبط درجة الحرارة
	• ضبط درجة الحرارة بواسطة المنظم الدوار
38,5 °C	• ضبط درجة الحرارة من خلال النقر على بيان درجة الحرارة
	إيقاف تشغيل وسيلة الحماية من الاحتراق
38,5 °C /	1. زيادة درجة الحرارة حتى 42 °م
	2. يظهر بيان وسيلة الحماية من الاحتراق
	ضبط كمية الماء
Menge	ضبط المستخدم
	التدفئة
Warm up	(تسخين أولي لدرجة حرارة الماء عبر جميع الأجهزة المستهلكة للتيار الكهربائي.)
	عرض عام لتسلسل الوظائف: مستوى القائمة الموسيقي
Menü	• مشغل RainBrain أو مشغل خارجي
	1. 2.

Menge	كمية الماء (فقط عند 15842)
Menü	إلى مستوى القائمة
	القائمة الفرعية للمستخدم
	القائمة الفرعية للشلال (تغيير مختلف الدوشات). تظهر هذه الدوشات في الشاشة وتستخدم فقط لإيقاف الوظيفة. ويجب تفعيلها أولاً في القائمة الفرعية.
	القائمة الفرعية للدوش المختلط (تغيير درجات الحرارة حتى 42 درجة مئوية). تظهر درجات الحرارة في الشاشة وتستخدم فقط لإيقاف الوظيفة. ويجب تفعيلها أولاً في القائمة الفرعية.
	القائمة الفرعية للموسيقى
38,5 °C	درجة الحرارة
13:56	الوقت
	بلوتوث (تظهر فقط أثناء التفعيل)
	الأمواج المتحركة تشير الأمواج المتحركة إلى عدم الوصول إلى درجة الحرارة المرجعية التي تم ضبطها، وتختفي الأمواج المتحركة بمجرد الوصول إلى درجة الحرارة المرغوبة.
	مستوى القائمة
	تنشغيل / إيقاف الموسيقى
	تشغيل / إيقاف الدوش المختلط
	تشغيل / إيقاف الشلال

	لوحة التحكم
	مفتاح التشغيل/الإيقاف
	زر المستخدم
	دايود الإضاءة
	الزر الانضغاطي / المنظم الدوار عند الضغط يتم إيقاف تدفق الماء من جميع الدوشات.
	الشاشة العاملة باللمس
	إرشاد: احرص على اتباع الإرشادات التي تظهر في المين.
	عرض عام للصورة الرئيسية
	الضوء
	1. دش رأسي
	2. دش رأسي
	3. دش رأسي
	دش يدوي
	دش جانبي
Warm up	التدفئة (تسخين أولي لدرجة حرارة الماء عبر جميع الأجهزة المستهلكة للتيار الكهربائي.)

	<p>التشغيل الاضطراري: بالرغم من ظهور أحد الأخطاء. إلا أنه يمكن مواصلة الاستحمام بالدوش عن طريق برنامج التشغيل الاضطراري. تظهر شاشة التشغيل الاضطراري. وفي هذه الحالة يمكن اختيار الدوش اليدوي فحسب. استعن بأحد الفنيين المتخصصين والمؤهلين جيداً للتغلب على الخطأ.</p>		<p>مستوى النظام احتفظ بالزر مضغطاً لمدة 3 ثوان</p>		<p>نسخ الموسيقى من الكمبيوتر الشخصي أو الهاتف الجوال. (لا يمكن القيام بذلك إلا عن طريق تقنية بلوتوث.) بمجرد أن يتعرف جهاز RainBrain على الكمبيوتر الشخصي أو الهاتف الجوال ويتم إرسال ملف. يظهر بيان. ويتم إيقاف جميع الدوشات المشغلة. بينما يظل الضوء مشغلاً.</p>
	<p>يوجد خطر: أخطاء تمثل خطورة على المستخدم أو الجهاز. لا يكون النظام متاحاً. من خلال مجموعة الأزرار يصل المستخدم إلى مستوى النظام وقائمة الأخطاء. استعن بأحد الفنيين المتخصصين والمؤهلين جيداً للتغلب على الخطأ.</p>		<p>بيان الأخطاء في حالة ظهور أي خطر. يتم إظهار التحذير بدلاً من الصورة الرئيسية. ويتم إيقاف جميع الدوشات والوظائف الأخرى.</p>		<p>الدوش المختلط عند تفعيل أحد الدوشات. فإنه يبدأ العمل في وضع الدوش المختلط. في حالة عدم تفعيل أي دوش. يتم تشغيل وضع الدوش المختلط. ولكن لا يتم تفعيل هذا الوضع إلا بعد قيام المستخدم باختيار أحد الدوشات.</p>
	<p>بيان الأخطاء: يتم إظهار أربعة أخطاء بحد أقصى.</p>		<p>يمكن أن تظهر ثلاثة أنواع من الأخطاء: لا يوجد أي خطر: أخطاء لا تمثل أية خطورة على المستخدم أو الجهاز. وبالرغم من ذلك يمكن الاستحمام بالدوش طالما أن الوظائف المختارة غير معنية بالخطأ الذي حدث. تظهر الصورة الرئيسية بعد تأكيد الخطأ. وبعد ذلك يصبح النظام متاحاً مرة أخرى. في حالة اختيار وظائف معنية بالخطأ الذي حدث. يظهر بلاغ الخطأ مجدداً. استعن بأحد الفنيين المتخصصين والمؤهلين جيداً للتغلب على الخطأ.</p>		<p>الشلال عند تفعيل أحد الدوشات. فإنه يبدأ العمل في وضع الشلال. في حالة عدم تفعيل أي دوش. يتم تشغيل وضع الشلال. ولكن لا يتم تفعيل هذا الوضع إلا بعد قيام المستخدم باختيار أحد الدوشات.</p>
	<p>أوضاع الضبط المستخدم • درجة الحرارة القياسية • درجة الحرارة (درجة مئوية/درجة فهرنهايت) • وقت إيقاف التشغيل</p>		<p>أوضاع الضبط المستخدم • درجة الحرارة القياسية • درجة الحرارة (درجة مئوية/درجة فهرنهايت) • وقت إيقاف التشغيل</p>		<p>أوضاع الضبط المستخدم • درجة الحرارة القياسية • درجة الحرارة (درجة مئوية/درجة فهرنهايت) • وقت إيقاف التشغيل</p>

Handelsname

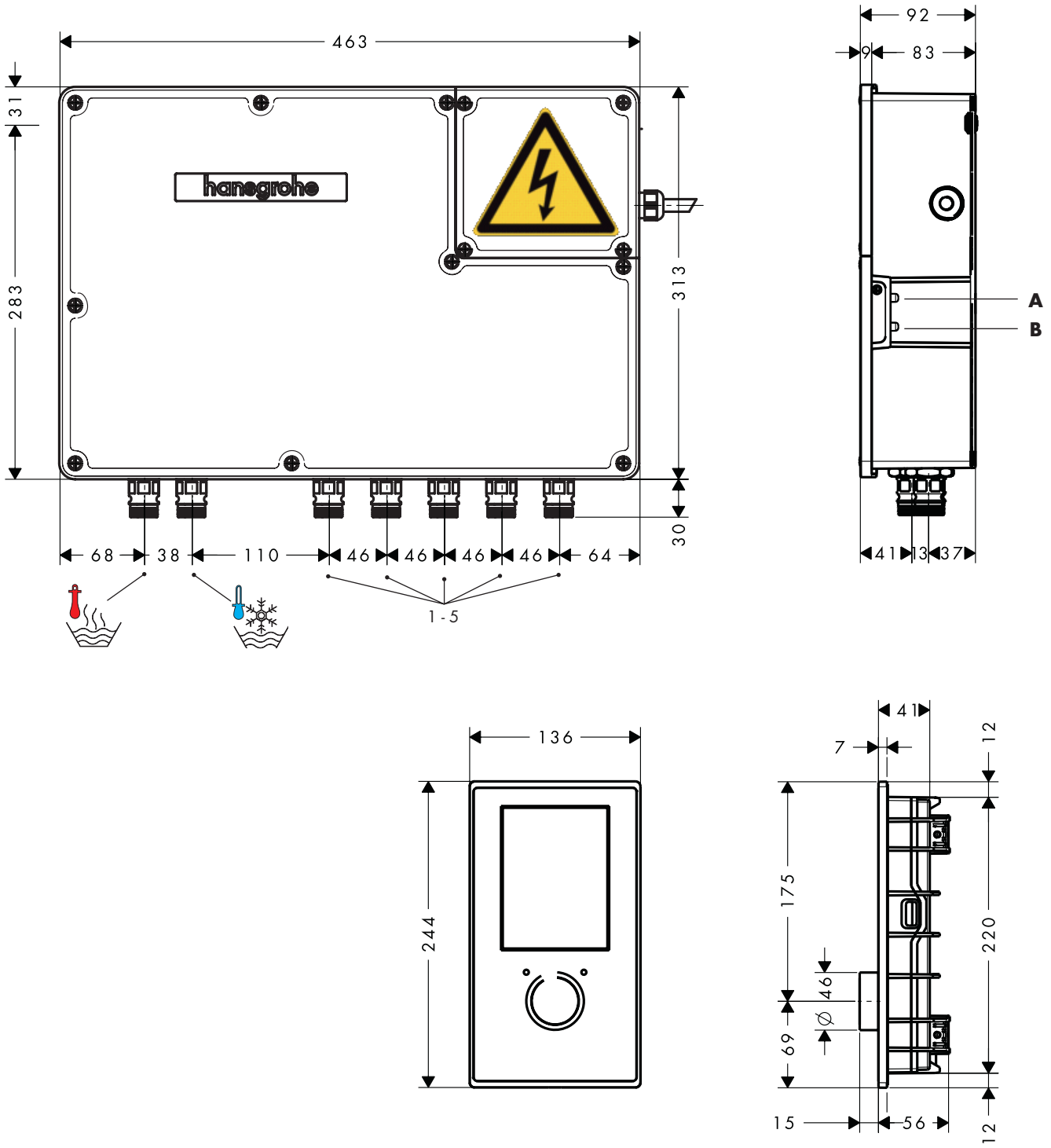

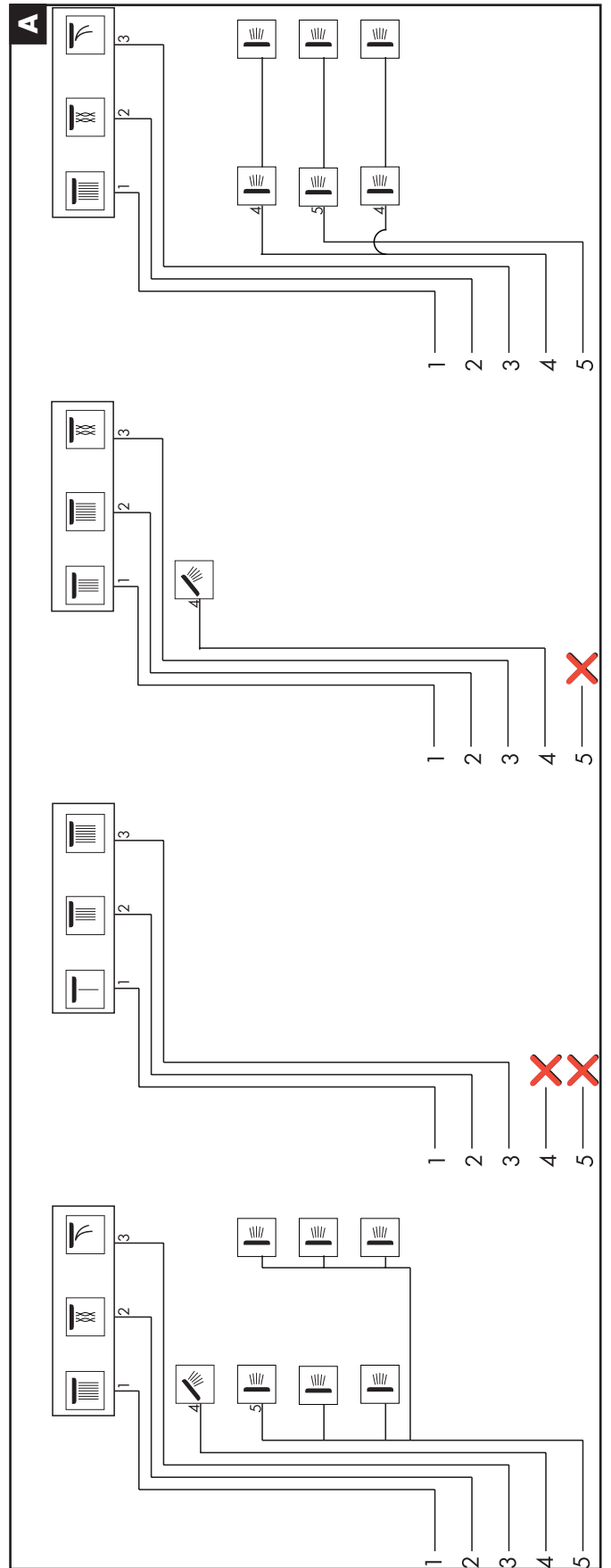
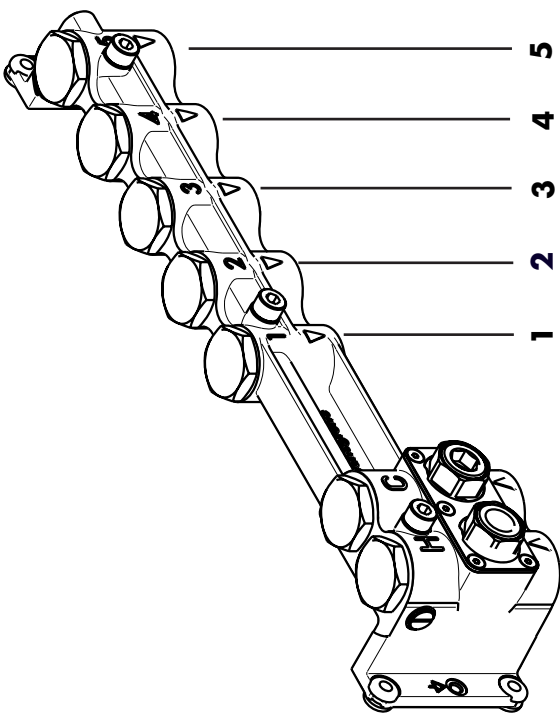

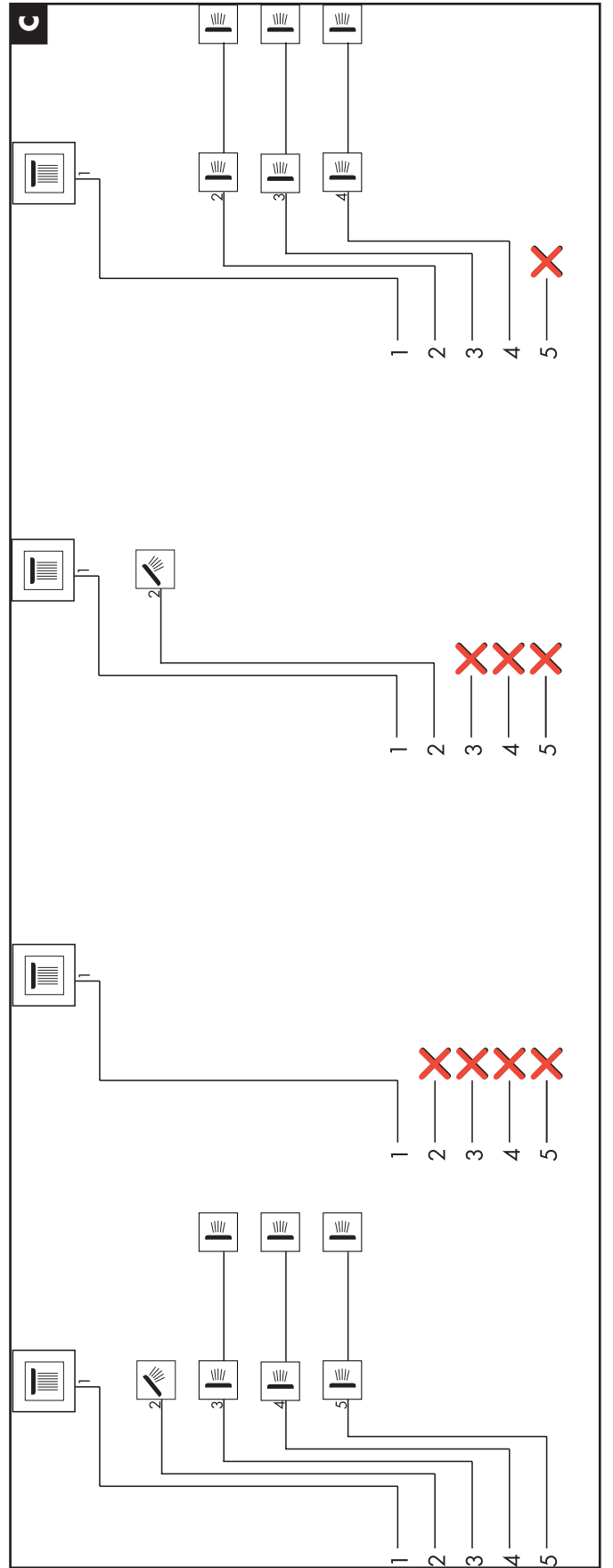
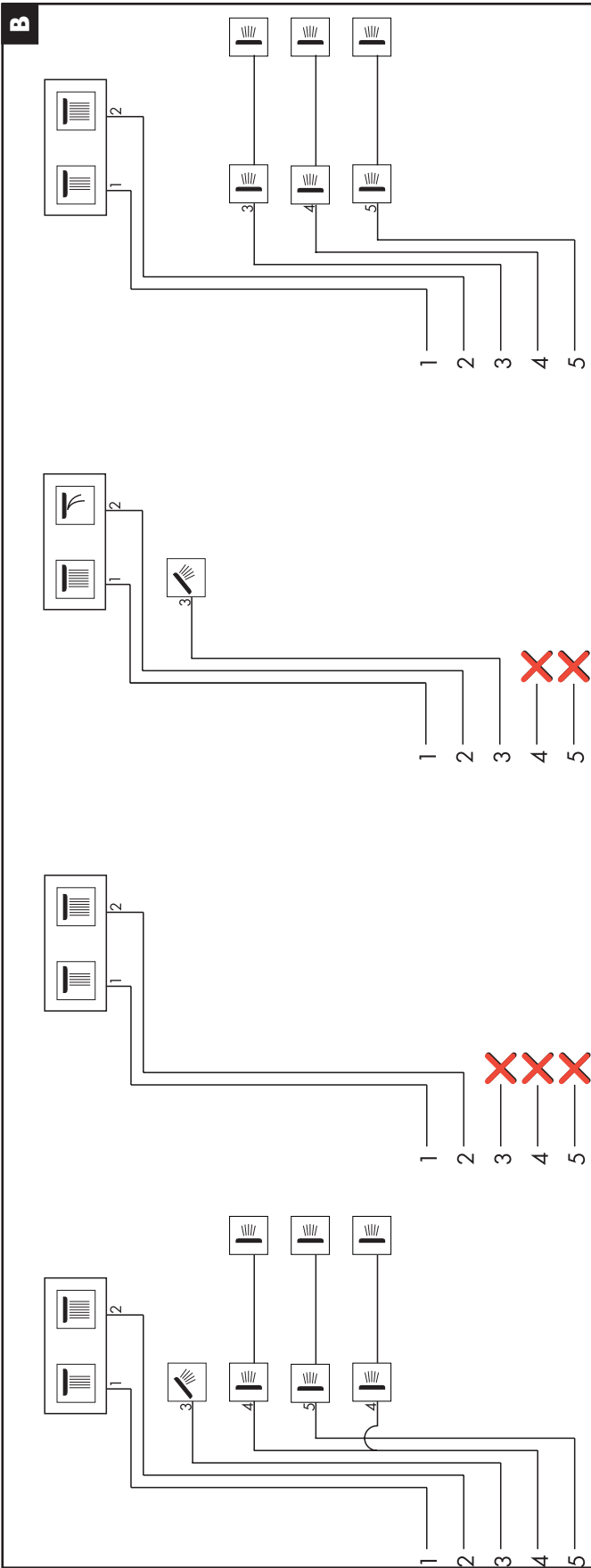

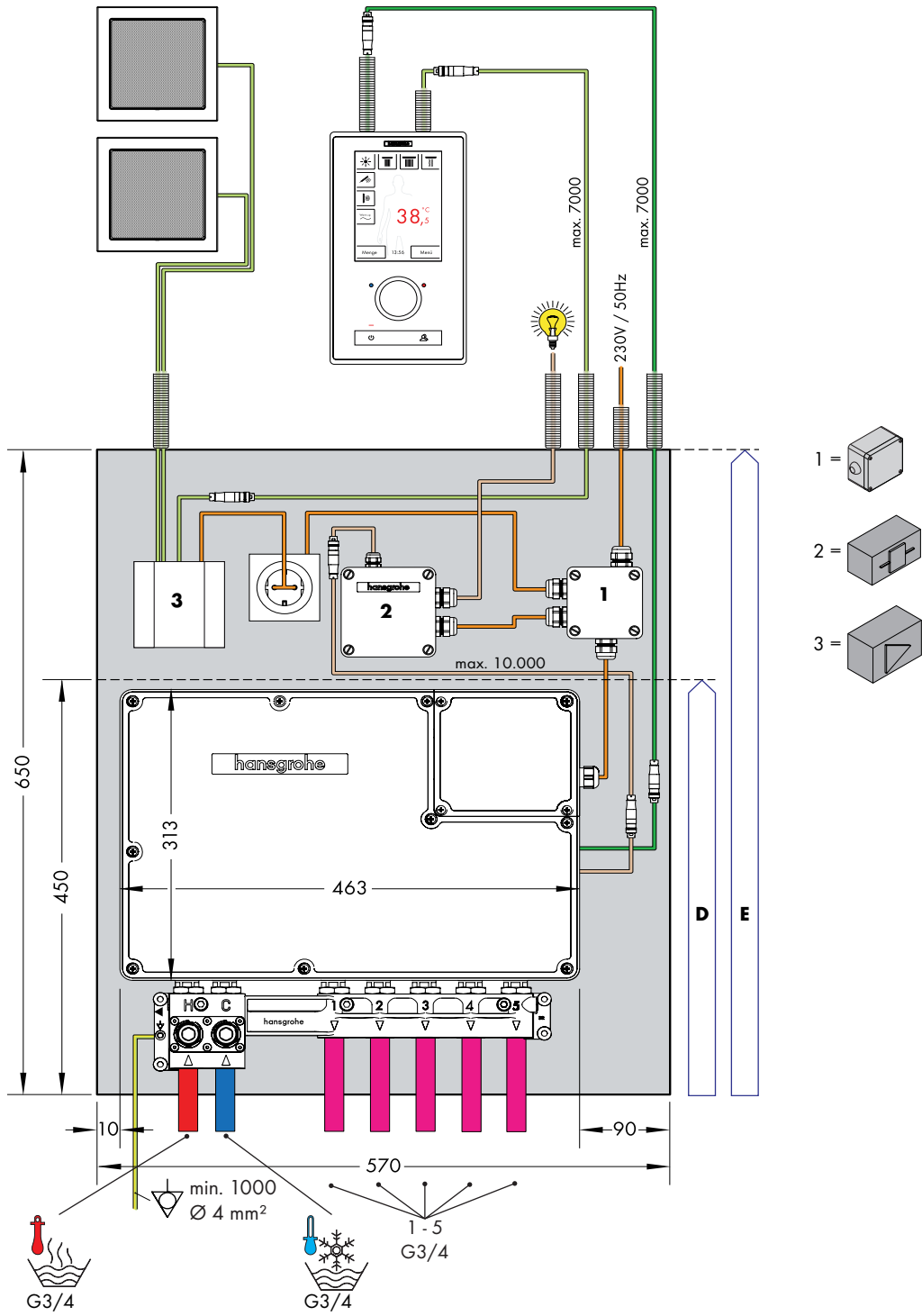

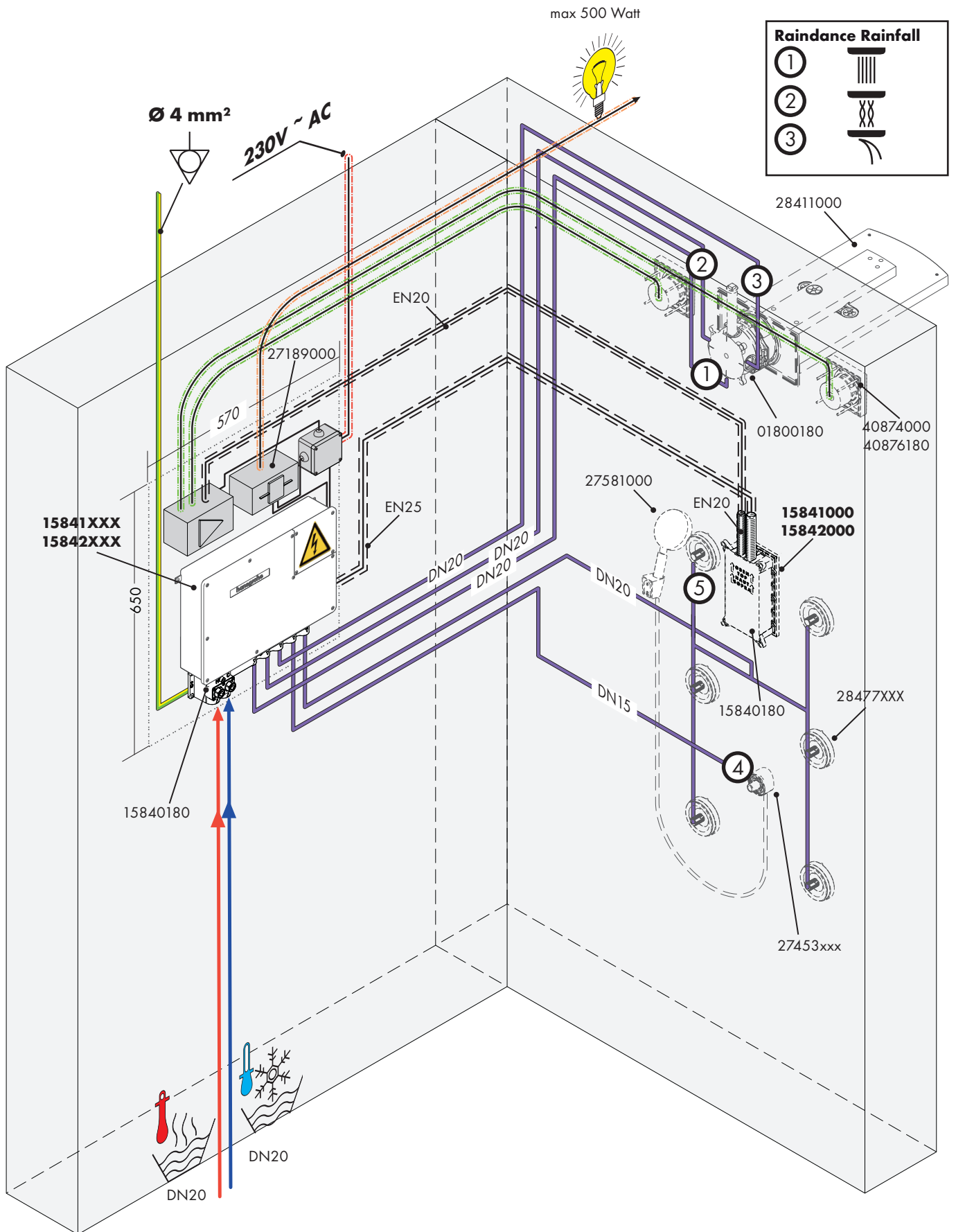

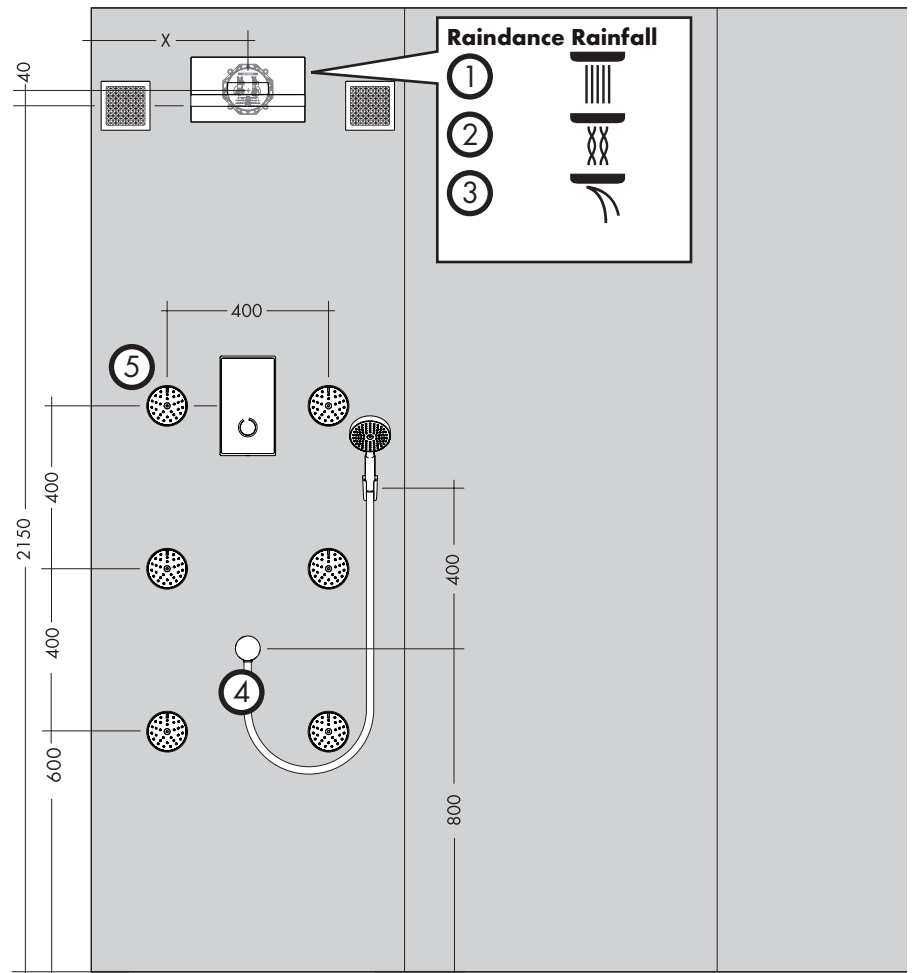
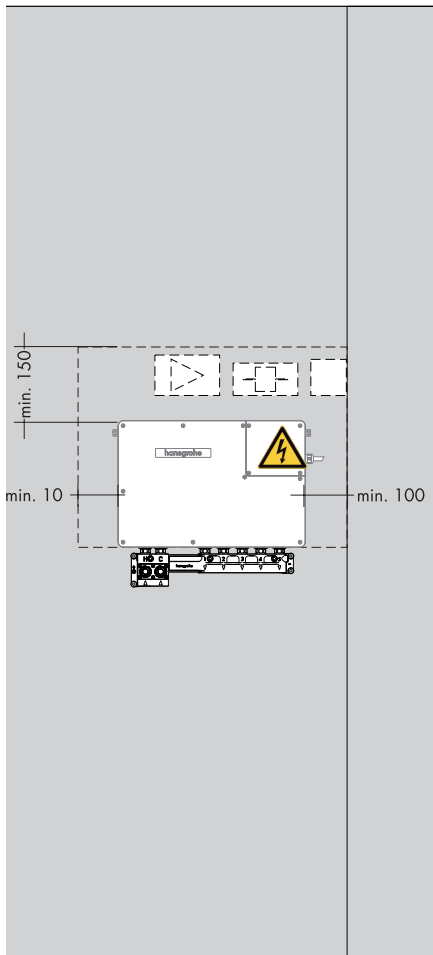
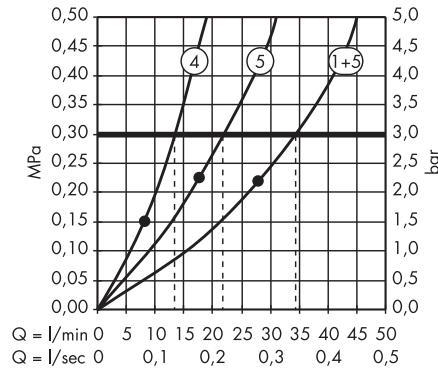
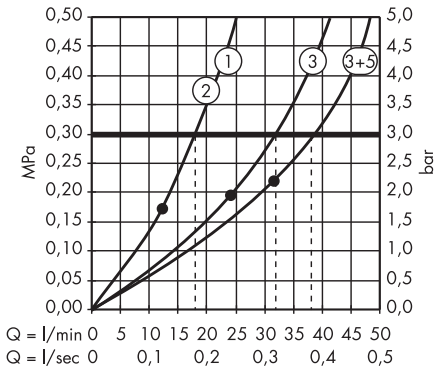



15840180

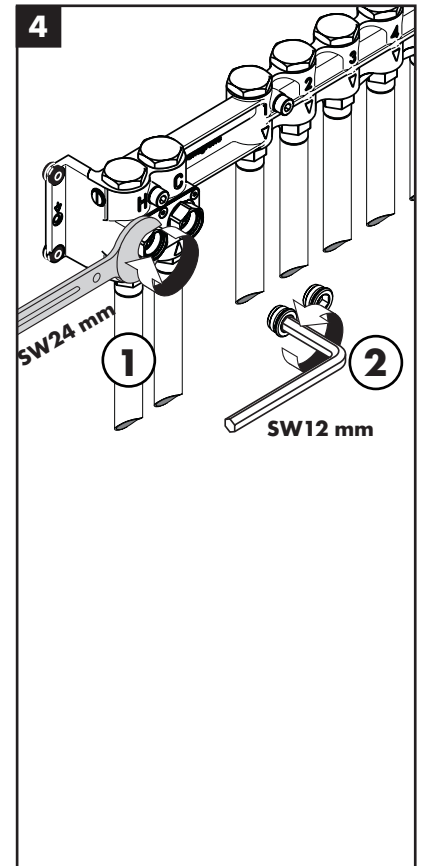
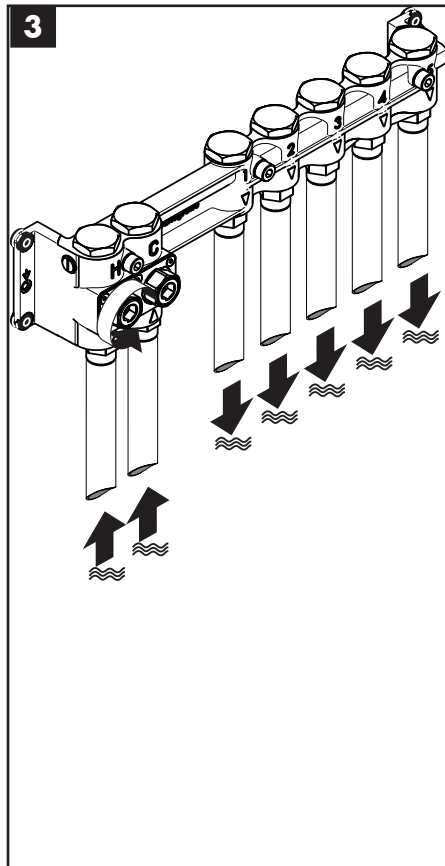
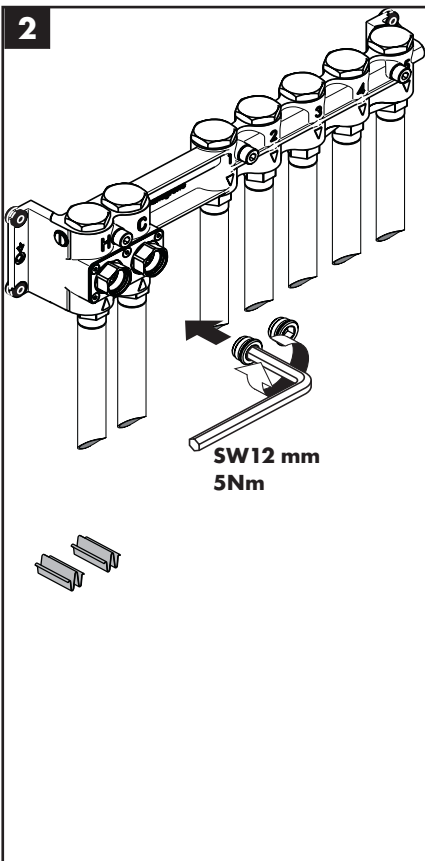
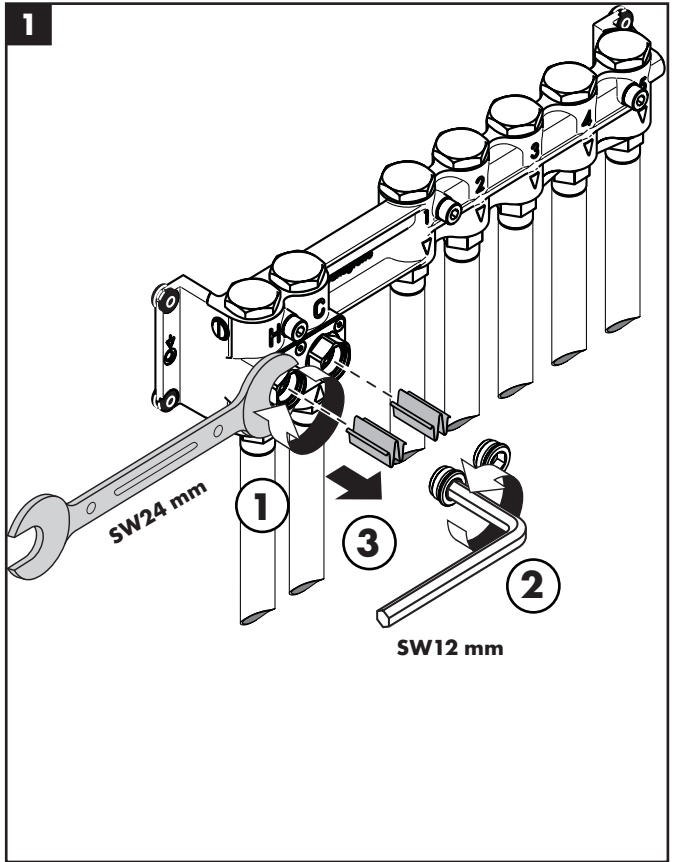
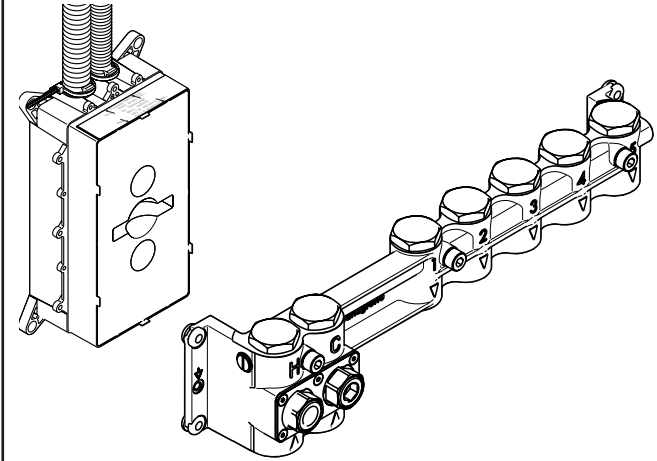

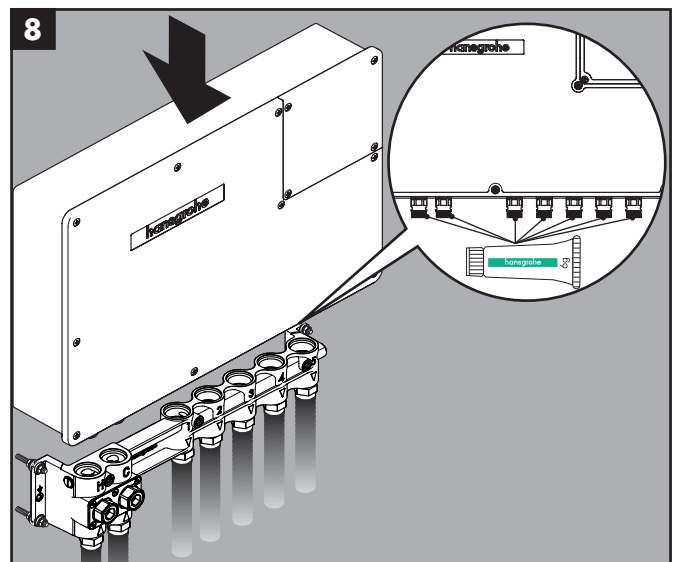
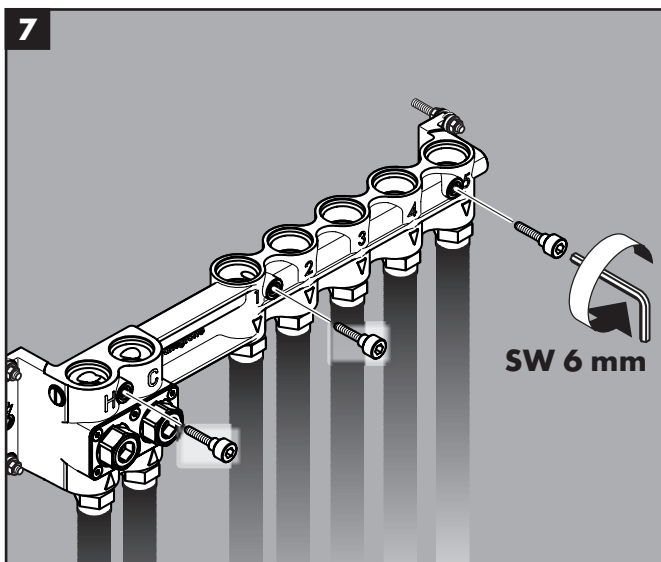
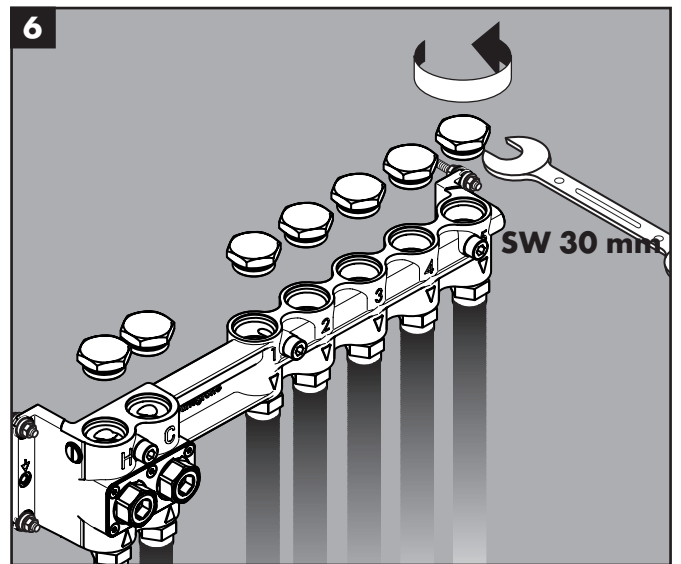
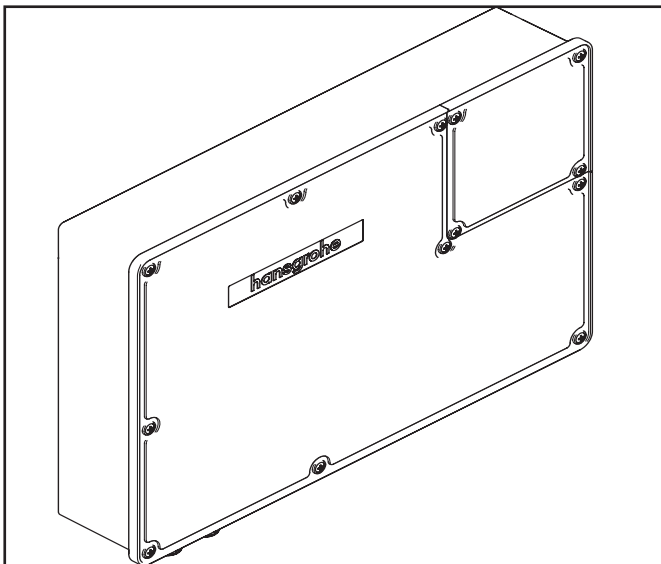
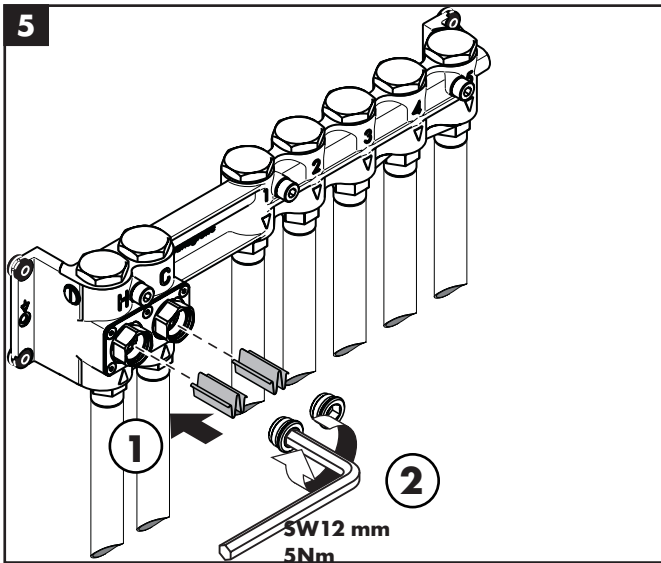

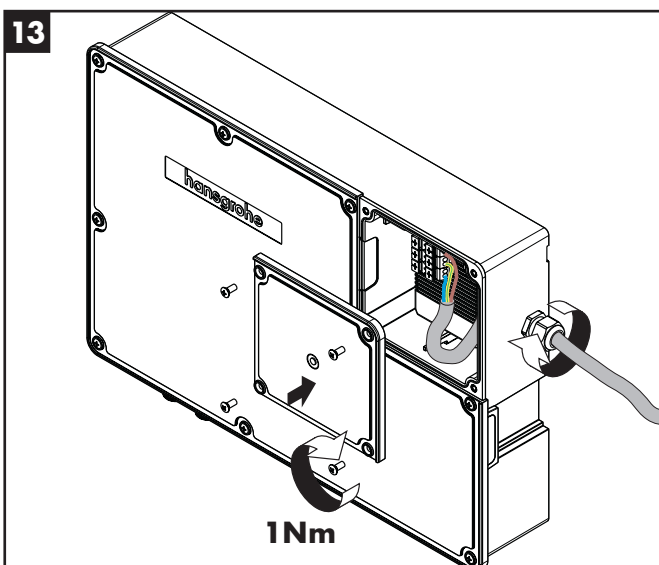
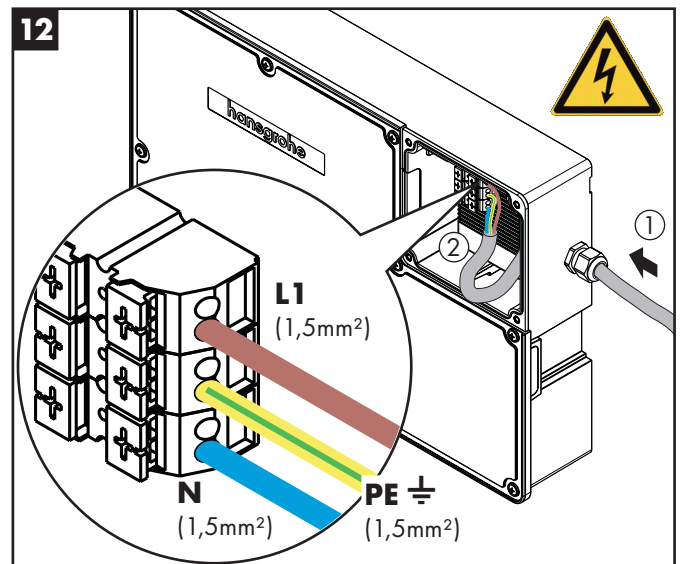
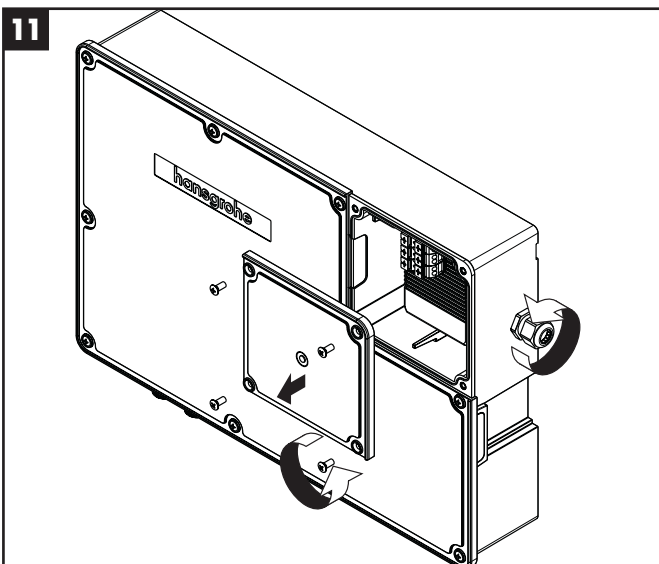
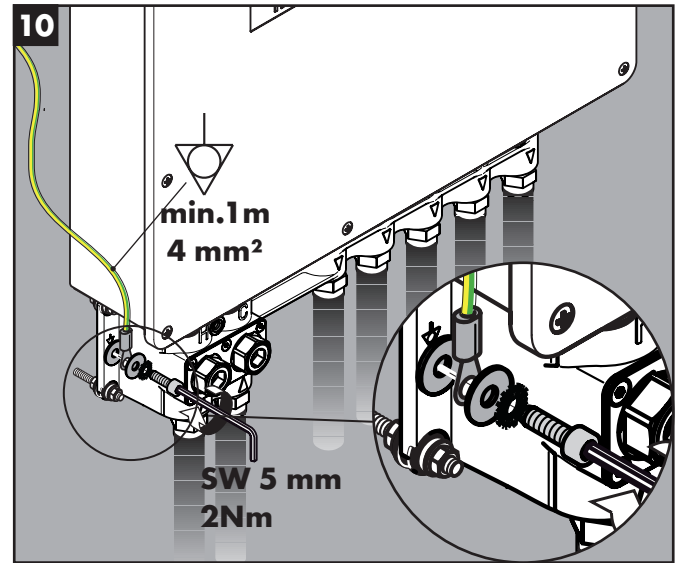
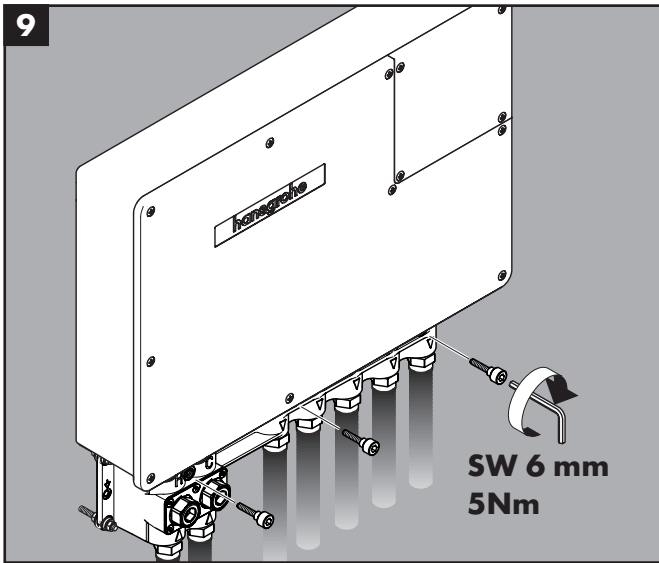

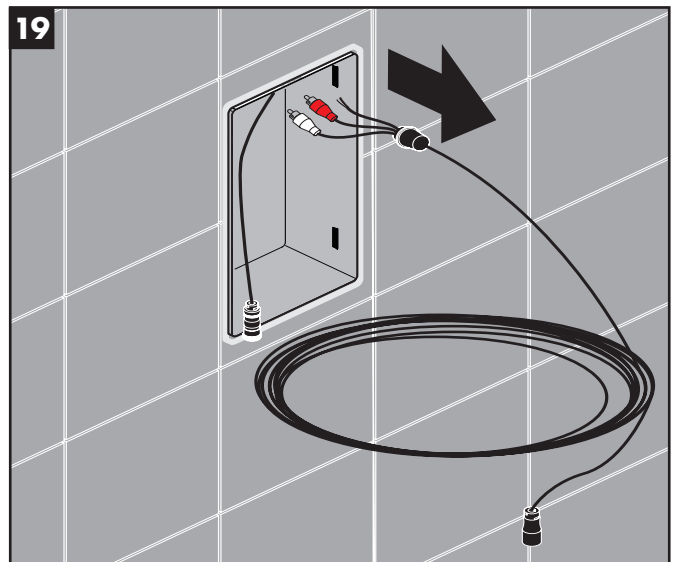
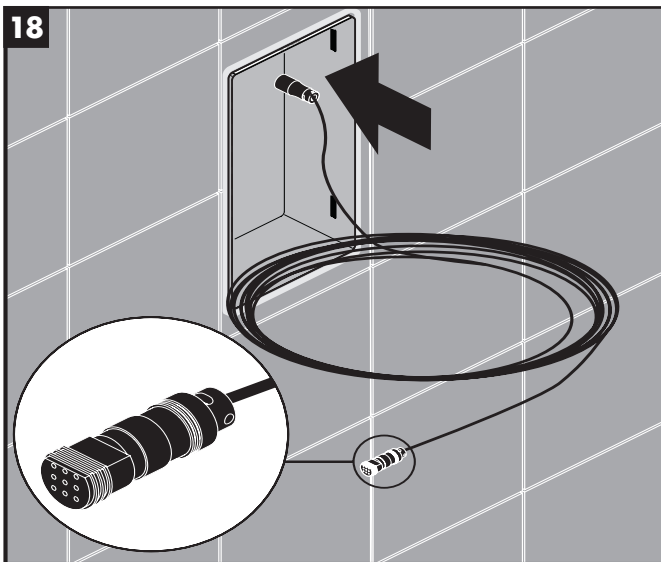
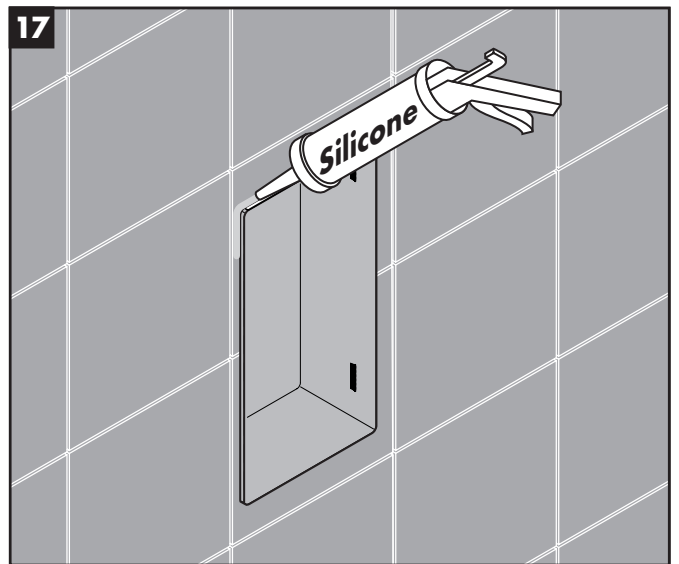
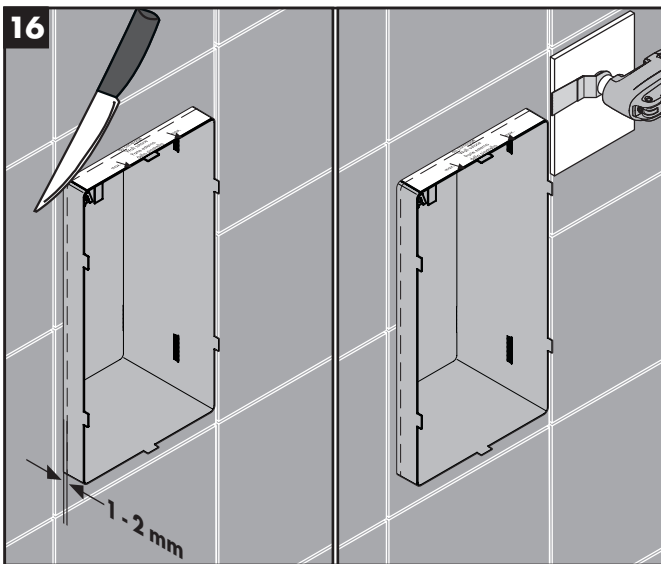
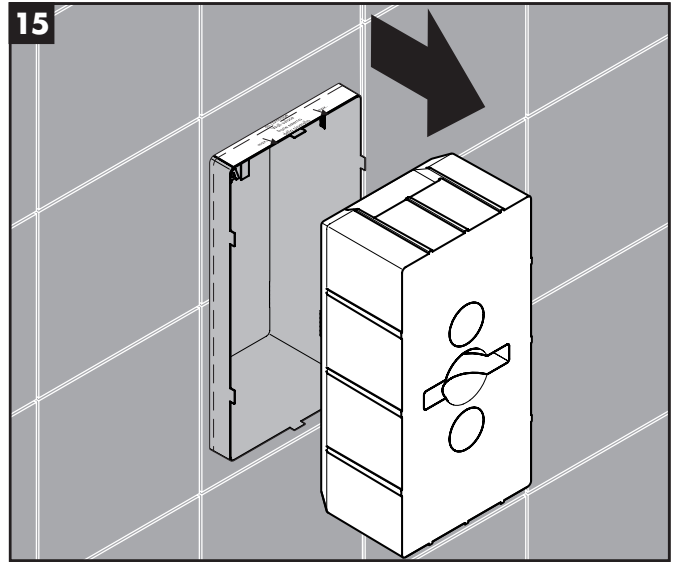
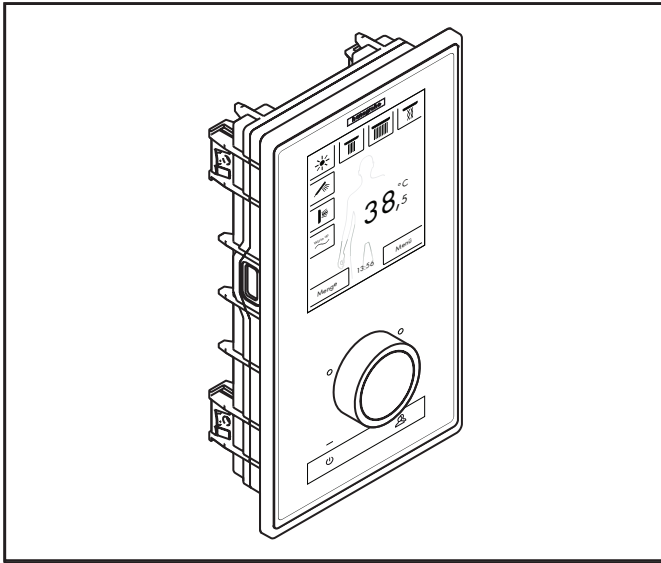

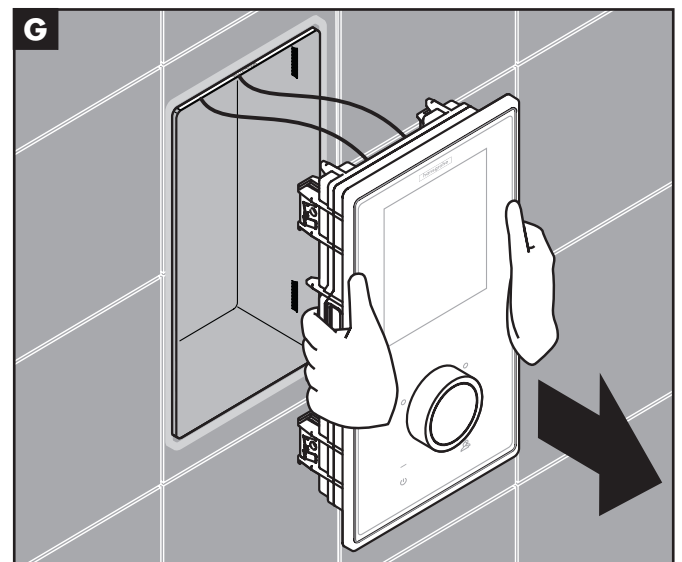
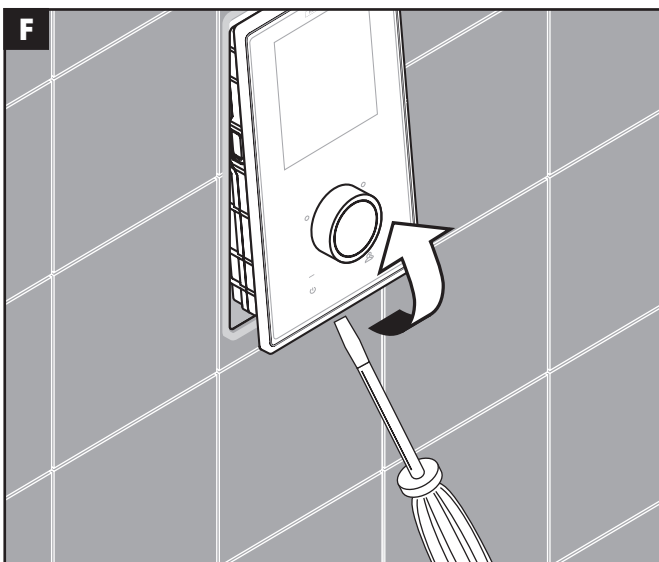
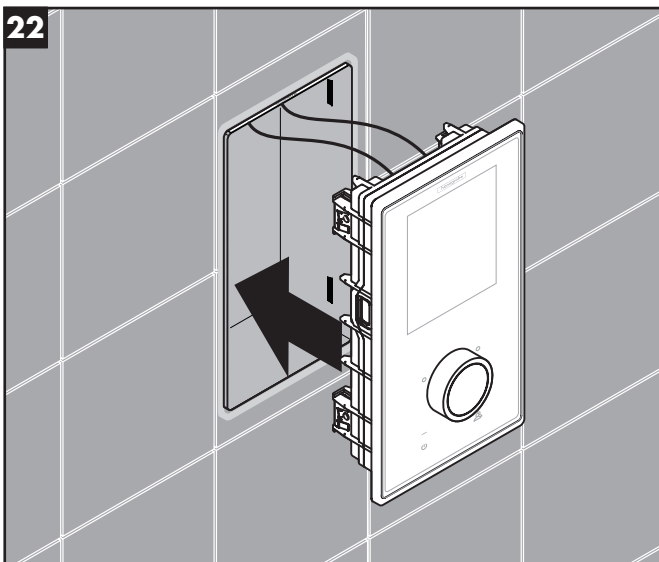
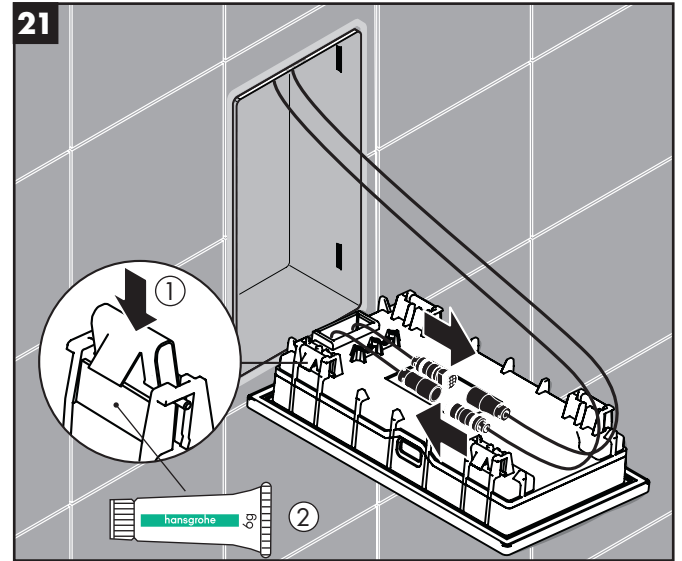
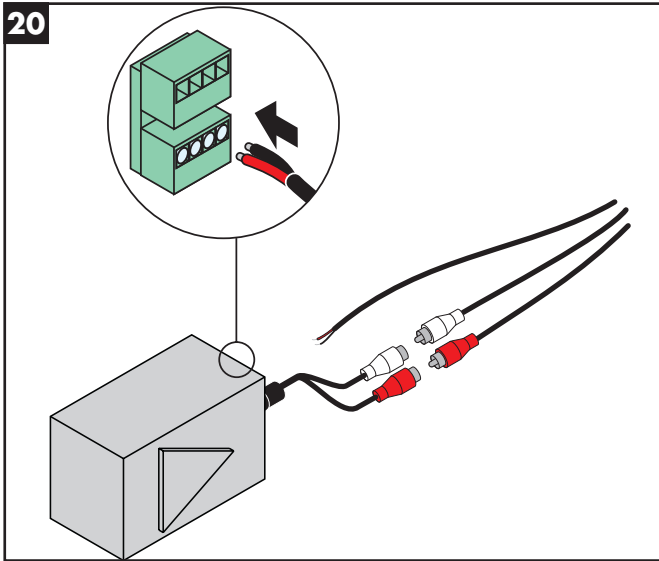

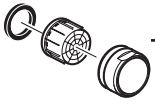

95590000

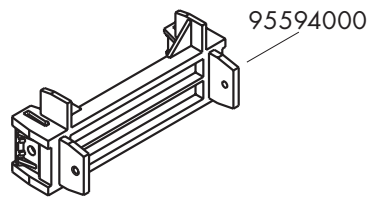

95594000

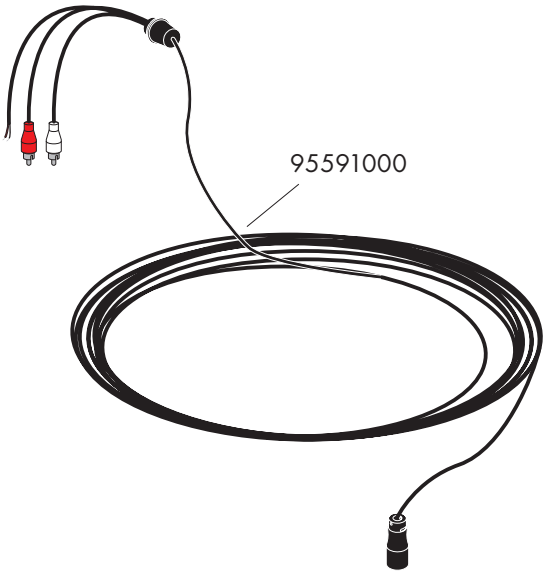
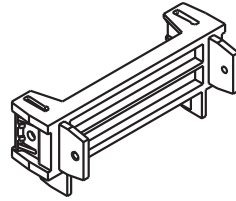

95591000

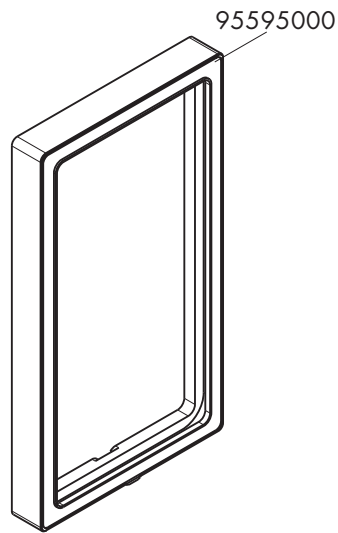

95595000

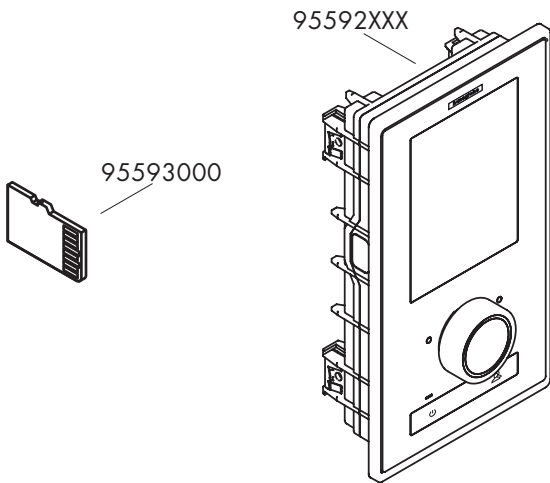

95592XXX

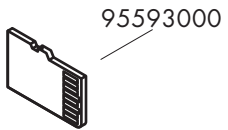

95593000

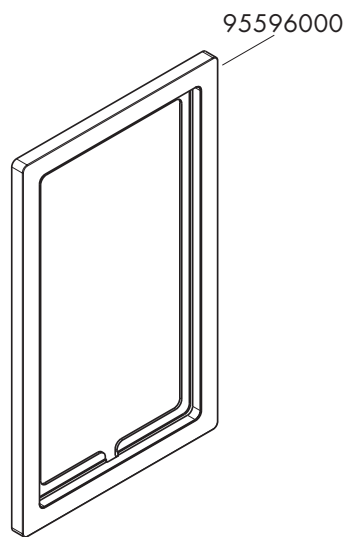

95596000

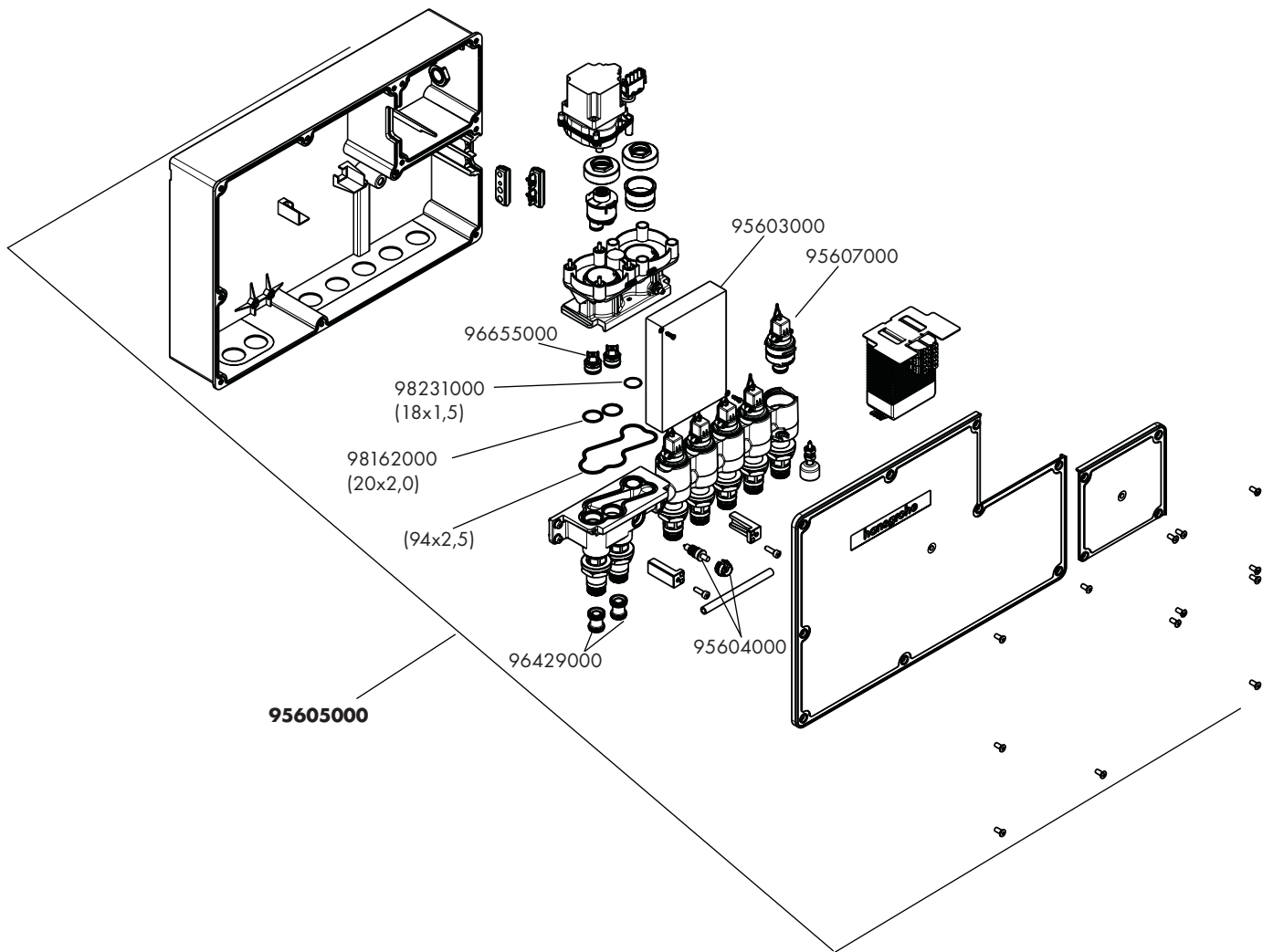
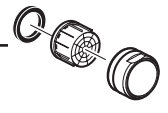

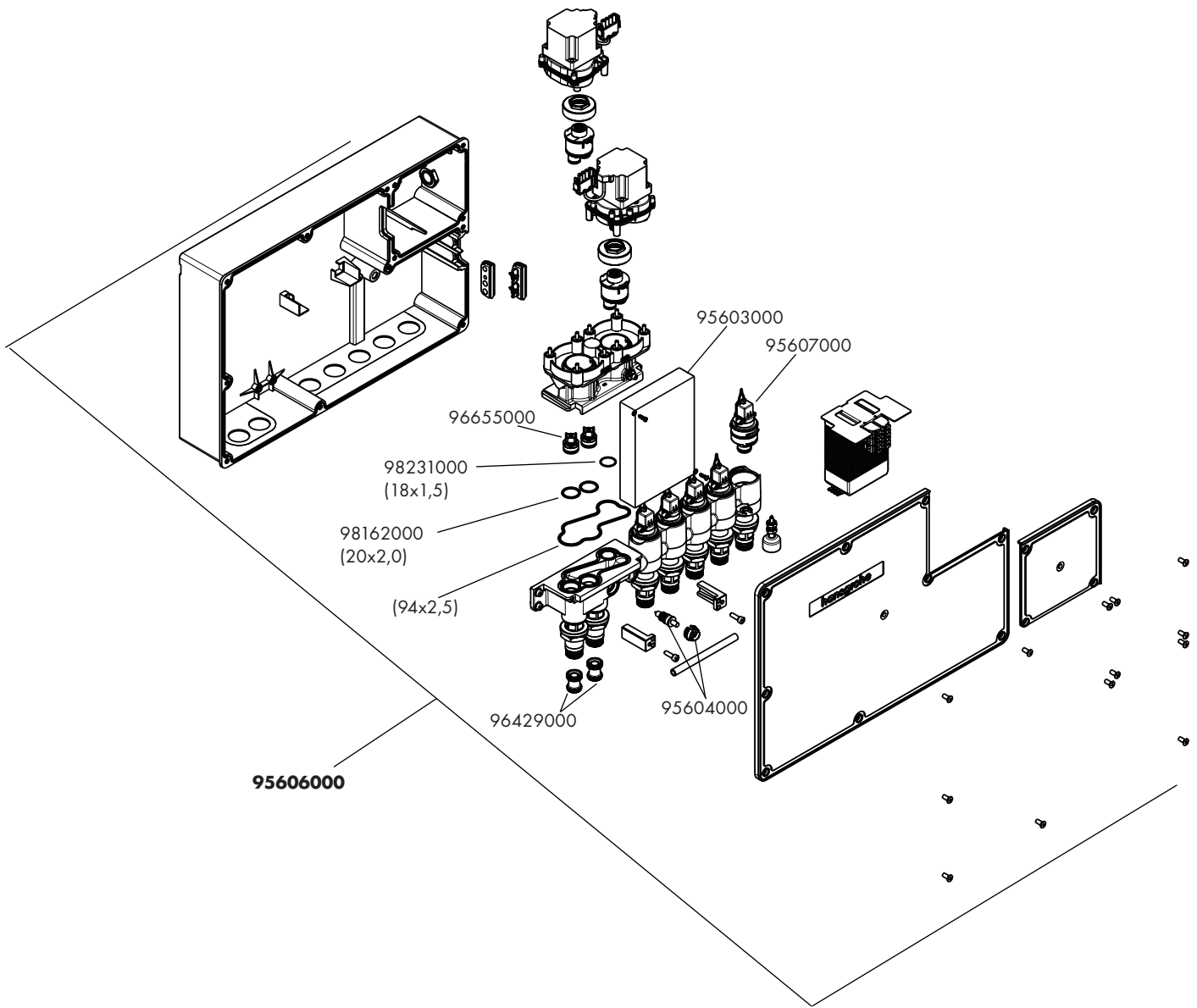
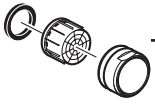

EG-Konformitätserklärung im Sinne der EG-Niederspannungsrichtlinie 2006/95/EG und der EMV-Richtlinie 2004/108/EG

Hansgrohe AG Postfach 1145 77757 Schiltach

Hansgrohe AG
Auestrasse 5-9
77761 Schiltach
Deutschland

erklärt hiermit, dass die nachfolgend bezeichneten Multifunktionellen Duscheinrichtungen aufgrund ihrer Konzipierung und Bauart, sowie in der von uns in Verkehr gebrachten Ausführung den einschlägigen grundlegenden Sicherheits- und Gesundheitsanforderungen der EG-Richtlinien entsprechen. Bei einer nicht mit uns abgestimmten Änderung des Produkts verliert diese Erklärung ihre Gültigkeit.

Bauprodukt: **Multifunktionelle Duscheinrichtung**

Vorgesehener Verwendungszweck: **persönliche Hygiene**

System der Konformitätsbescheinigung: **4**

Modell: **Hansgrohe RainBrain**

Kenndaten:	Powerbox	Touch Panel
Nennspannung:	230 V AC	24 V DC
Nennfrequenz:	50 Hz	--
Nennaufnahme:	45 W	5 W
Schutzklasse:	II	III
Schutzart:	IPX5	IPX5

Einschlägige
EG-Richtlinien: **(1) EG-Niederspannungsrichtlinie 2006/95/EG**
(2) EMV-Richtlinie 2004/108/EG

Angewandte
europäische Normen: **EN 60335-2-105/A1:2008**
EN 1111:1998
DIN VDE 0100-701:2008
DIN EN 15200: 2007

Prüfstelle: **Baumusterprüfung durch TÜV Product Service GmbH**
Mergenthalerallee 27
D-65760 Eschborn

Datum/Herstellerunterschrift:

11/01/10



Angaben zum Unterzeichner:

Horst Flieger (Leiter R&D)

Hansgrohe AG
Auestraße 5-9
77761 Schiltach
Germany
Telefon +49 78 36 51 0
Telefax +49 78 36 51 1300
info@hansgrohe.com
www.hansgrohe.com

Handelsregister
Amtsgericht Stuttgart
HRB 481038
USt-IdNr.: DE 812782725

Vorstand:
Siegfried Gänßlen
(Vorstandsvorsitzender),
Richard Grohe
(Stellvertretender
Vorstandsvorsitzender),
Karl-Heinz Hammann,
Otto Schinle

Aufsichtsratsvorsitzender:
Klaus Grohe

EC Declaration of Conformity in accordance with the EC Low Voltage Directive 2006/95/EC and the EMC Directive 2004/108/EG

Hansgrohe AG Postfach 1145 77757 Schiltach

**Hansgrohe AG
Auestraße 5-9
77761 Schiltach
Deutschland**

hereby declares that the convector described in the following complies in terms of its design and construction type, as well as in the version placed into the stream of commerce by us, with the relevant basic health and safety requirements of the directive. This declaration loses its validity in the event of any changes to the product without our agreement.

Product: **Multifunctional Showersystem**

Intended use: **Hygiene**

System of the Declaration of Conformity: **4**

Model: **Hansgrohe RainBrain**

Parameters:	Powerbox	Touch Panel
rated voltage:	230 V AC	24 V DC
rated frequency:	50 Hz	--
rated power:	45 W	5 W
protection class:	II	III
protection degree:	IPX5	IPX5

Relevant
EC Directive: (1) **EC Low Voltage Directive 2006/95/EC**
(2) **EMC Directive 2004/108/EG**

Applicable
European Standard: EN 60335-2-105/A1:2008
EN 1111:1998
DIN VDE 0100-701:2008
DIN EN 15200: 2007

Test centre: Voluntary type examination by:

TÜV Product Service GmbH
Mergenthalerallee 27
D-65760 Eschborn

Date/manufacturer's signature:

11/01/10

Details of signatory:

Horst Flieger (Director R&D)

Hansgrohe AG
Auestraße 5-9
77761 Schiltach
Germany

Telefon +49 78 36 51 0
Telefax +49 78 36 51 1300
info@hansgrohe.com
www.hansgrohe.com

Handelsregister
Amtsgericht Stuttgart
HRB 481038
USt-IdNr.: DE 812782725

Vorstand:
Siegfried Gänßlen
(Vorstandsvorsitzender),
Richard Grohe
(Stellvertretender
Vorstandsvorsitzender),
Karl-Heinz Hammann,
Otto Schinle

Aufsichtsratsvorsitzender:
Klaus Grohe



hansgrohe

Hansgrohe · Postfach 1145 · D-77761 Schiltach · Telefon +49 (0) 78 36/51-1282 · Telefax +49 (0) 7836/511440
E-Mail: info@hansgrohe.com · Internet: www.hansgrohe.com

01/2012
9.04985.01