



iNNOsound

HIFI-STEREO mit SUBWOOFER



AUFBAUANLEITUNG 59112W5 CHEVRON

~230V 50Hz  

Made for



Bluetooth



ANDROID



UNIVERSAL SERIAL BUS



AUX



HIGH DEFINITION MULTIMEDIA INTERFACE

Inhalt/Einführung/Accessoires

Inhalt

Einführung/ Accessoires/ Hauptfunktionen.....	1
Ansicht/Installation.....	2
Sicherheitsanweisung/Fernbedienung.....	4
iPod/iPhone/iPad Bedienung.....	6
Funktionen Fernbedienung.....	7
Abbildung Vorder-/Rückansicht.....	9
Abbildung Systemanschlüsse.....	10
USB playback Funktion/Systemeinstellungen.....	11
AUX IN Funktion/Optical signal input/HDMI Übertragung.....	13
Bluetooth.....	14
Problembhebungen /Technische Angaben /Bemerkungen.....	15

Einführung

Für unsere Kunden

Wir freuen uns, dass Sie sich für dieses Produkt entschieden haben! Bitte lesen Sie sich die Aufbauanleitung genau durch bevor Sie das Media TV -Lowboard anschließen.

Bitte bewahren Sie die Verpackung und Aufbauanleitung für eine eventuelle Bezugnahme auf.

Wenn Probleme bei der Bedienung des Produktes auftreten, wenden Sie sich bitte an unseren Kundendienst.

Accessories

Bitte überprüfen Sie die Vollständigkeit des Zubehörs.

1. Fernbedienung



2.

Aufbauanleitung



3. VIDEO Kabel



4. Stromkabel



Die Beschreibung in der Aufbauanleitung bezieht sich auf Muster.

Falls sich das Design verändert hat, bitten wir darum dies nicht zu beachten

Eigenschaften

- Kompatibel mit WMA/MP3
- USB playback
- iPod/iPhone/iPad Anschluss
- HDMI(1080P) Output und Input Anschluss
- Bluetooth
- Wiedergabe von Bildern, Diashow
- AUX input Funktion
- 2.1 track power output(2 x 15 W + 30W RWS)
- Stand-by power < 0.5W

Bitte lesen Sie sich die Aufbauanleitung genau durch, bevor Sie das Produkt aufbauen und anschließen.

Bitte bewahren Sie außerdem ihre Aufbauanleitung auf.

Konstruktion/Installation

Vorderansicht

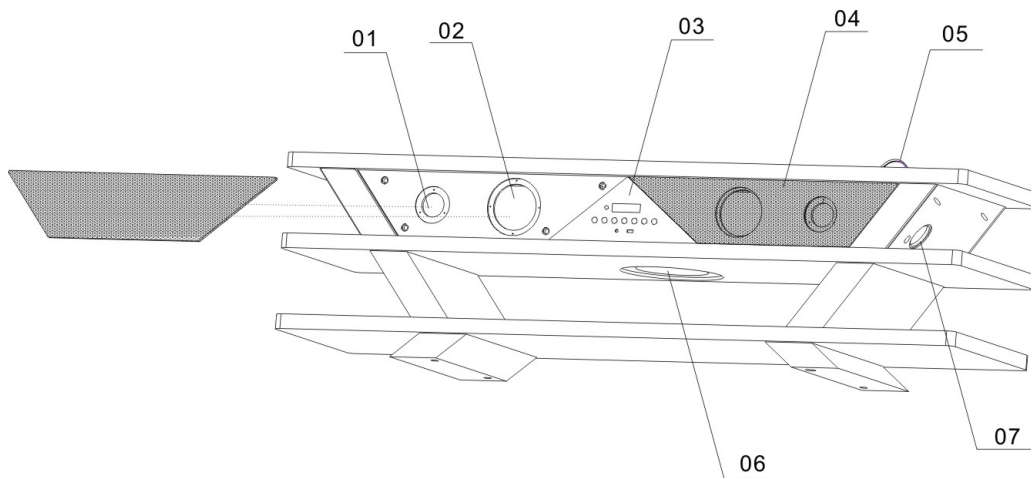

Rückansicht

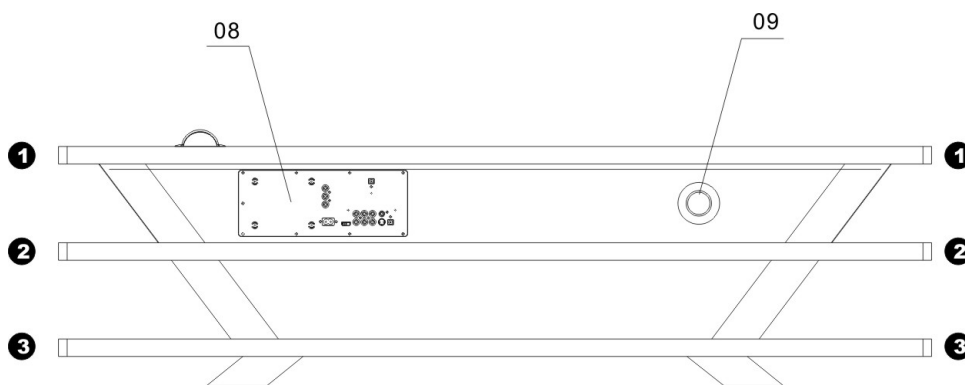

- 01 Hochtöner
- 02 Mittellautsprecher
- 03 Control Panel, Bedienelement
- 04 Lautsprechernetz
- 05 iPod/iPhone/iPad docking station

- 06 Subwoofer Lautsprecher
- 07 Kabelauslass
- 08 Rücken, Bedienteil
- 09 Kabelauslass

Achtung: Bitte heben Sie das Produkt an der Bodenplatte an (siehe Abb. ③) um es zu bewegen/tragen.

Konstruktion/Installation

Installationsvorgang:

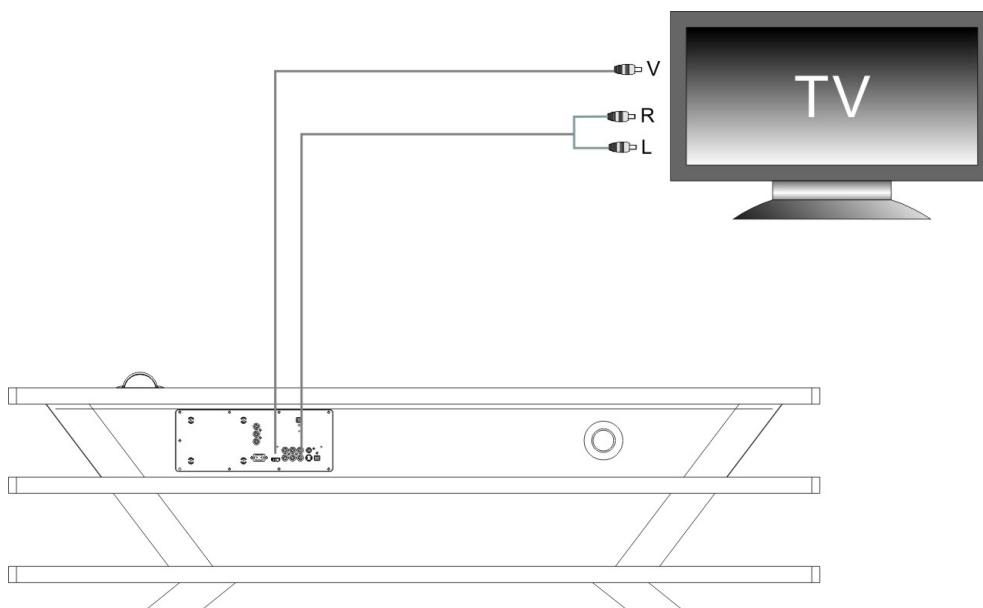

Bitte schließen Sie das Gerät wie in der o.a. Beschreibung an.

Achtung:

1. Sie sollten das Gerät dort anschließen, wo es auch voraussichtlich stehen soll.
2. Sie sollten es vermeiden, das Produkt an einem trockenen, feuchten oder nassen Ort zu platzieren.
3. Gehen Sie vorsichtig beim transportieren des Produkts um. Es kann stehend nicht bewegt werden.

Sicherheitsanweisungen / Fernbedienung

Sicherheitsmaßnahmen



Das Blitzsymbol warnt Sie vor unisolierter, gefährlicher Spannung innerhalb des Produktes/Gerätes, das möglicherweise einen elektrischen Shock verursachen kann.

WARUNUNG: UM ELEKTRISCHE SHOCKS ZU VERMEIDEN, ÖFFNEN SIE IN KEINEM FALL DAS GEHÄUSE DES GERÄTS. EIN AUSTAUSCH VON KOMPONENTEN INNERHALB DES GERÄTS DARF NUR VON QUALIFIZIERTEM FACHPERSONAL ERLEDIGT WERDEN.



Dieses Symbol weist Sie auf wichtige Bedienungen und Instandhaltungen des Produktes/Gerätes in dieser Aufbauanleitung hin.

WARNUNG: UM BRÄNDE UND ELEKTRISCHE SHOCKS ZU VERMEIDEN, SCHÜTZEN SIE DAS PRODUKT VOR REGEN UND FEUCHTIGKEIT

ACHTUNG: UM ELEKTRISCHE SHOCKS ZU VERMEIDEN, SCHLEßEN SIE DAS VDE 2-ROUND PIN PLUG KABEL VORSICHTIG UND VOLLSTÄNDIG AN.

GEFAHR VOR EXPLOSIONEN WENN BATTERIE NICHT RICHTIG ERSETZT WIRD. ERSETZEN NUR MIT GLEICHER ODER ÄHNLICHER BATTERIE.

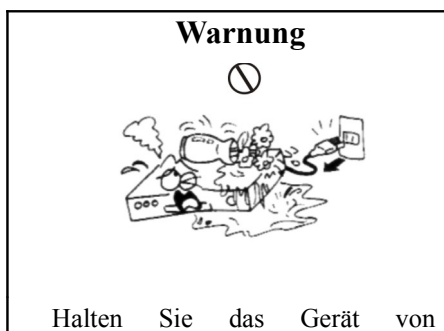
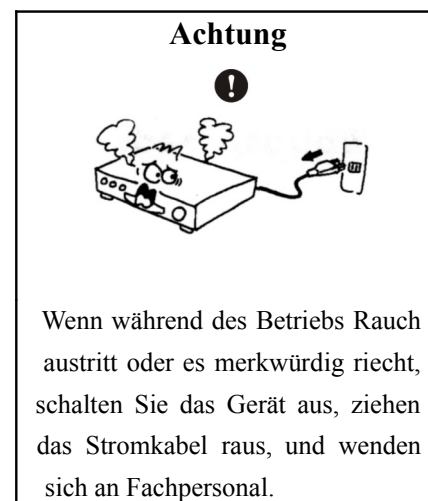
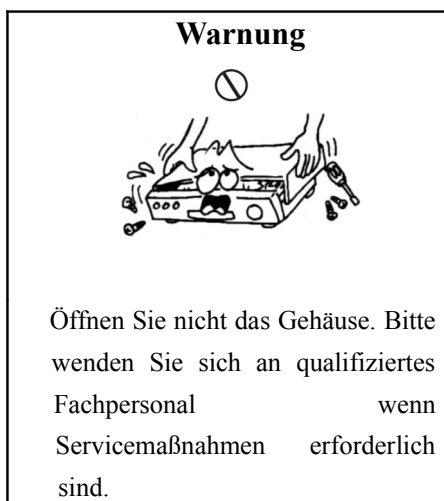

Wasserbehältern fern. Kontakt mit Wasser könnte es beschädigen.

Sicherheitsanweisungen / Fernbedienung

Warnung



Wenn Gewitter vorkommt, schalten Sie das Gerät aus um Unfälle zu vermeiden.

Achtung



Entfernen Sie das Gerät von der Energiequelle wenn es für längere Zeit nicht benutzt wird.

Warnung



Platzieren Sie das Gerät in einem guten klimatisierten Raum damit keine Wärme/Hitze entsteht. Halten Sie es fern von Wärme, Feuer oder anderen Wärmequellen.

Achtung



Ziehen Sie den Stecker raus um das Gerät zu reinigen. Es kann mit einem feuchten Lappen und etwas Seife gereinigt werden.

Sicherheitsmaßnahmen

Sicherheitsanweisungen/Fernbedienung

Fernbedienung

1. Funktionen und Bedienung

Öffnen Sie die Kappe, fügen Sie zwei Batterien ein (auf richtige Polung achten) und schließen Sie sie. Halten Sie die Fernbedienung vor das Control Panel, danach können Sie das System per Fernbedienung steuern.

Die Batterien sollten mit der korrekten Polung eingefügt werden.

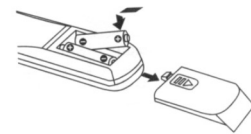

2. Pflege und Wartung

- A. Achten Sie auf eine saubere Oberfläche der Fernbedienung, weil angesammelter Staub die Funktion der Knöpfe beeinträchtigen kann.
- B. Schützen Sie Ihre Fernbedienung vor Feuchtigkeit und Nässe.
- C. Wechseln Sie die Batterien wie folgt:
 - 1. Durchgehender Gebrauch bei mehr als drei Monate.
 - 2. Die Leistungsfähigkeit wird sich verringern.
 - 3. Das Control Panel/Netzgerät reagiert langsam oder gar nicht auf Anweisungen der Fernbedienung.

iPod/iPhone/iPad Bedienung

iPod/iPhone/iPad Anleitung

1. “▶||” ist play/pause key, durch 3-5 Sekunden langes drücken des Knopfes schaltet sich der Standby Modus ein. Drücken Sie den Knopf nochmal um zurückzukehren.
2. “◀◀” und “▶▶” sind nächste/vorherige Titelauswahlfunktion, durch 2-3 Sekunden langes betätigen schalten Sie in die schnellere Titelfunktion
3. “MENU” – nach betätigen dieser Funktion, können Sie “▲” und “▼” benutzen um die Richtung auszuwählen, anschließend „ENTER“ drücken für die Auswahl.
4. “REPEAT” – drücken Sie diesen Knopf für die Wiederholung. “↺” bedeutet Wiederholung von einem Titel. “↻” Wiederholung von allen Titeln.

iPod/iPhone/iPad Verknüpfung mit dem System

Die Einheit ist kompatibel mit den bekanntesten iPod/iPhone/iPad Modellen , wie iPod mini, iPod nano, iPod video etc, und dient auch als Ladestation für ihr iPod/iPhone/iPad.

Verknüpfung iPod/iPhone/iPad mit dem System

1. Drücken Sie den INPUT Knopf. Auf dem Display erscheint iPod. 
2. Wählen Sie ihre gewünschte/n Musik, Fotos oder Videos, etc aus und spielen Sie ihr iPod/iPhone/iPad wie gewohnt, ab.
3. Sie können den nächsten Titel außerdem mit doppeltem betätigen der Tasten auswählen, drücken Sie anschließend ▶|| / PLAY/PAUSE.
4. Drücken Sie den VOLUME+/- Knopf um die gewünschte Lautstärke zu regulieren.

Bitte beachten Sie:

1. Wenn Sie ihr iPod/iPhone/iPad anschließen, dauert es ca. 5-8 Sekunden um ihr Gerät zu identifizieren.
2. Wenn Sie ihr iPod/iPhone/iPad anschließen oder Laden, müssen Sie das Gerät erst einschalten (Display muss leuchten), und dann an der docking station anschließen.

Funktionen der Fernbedienung

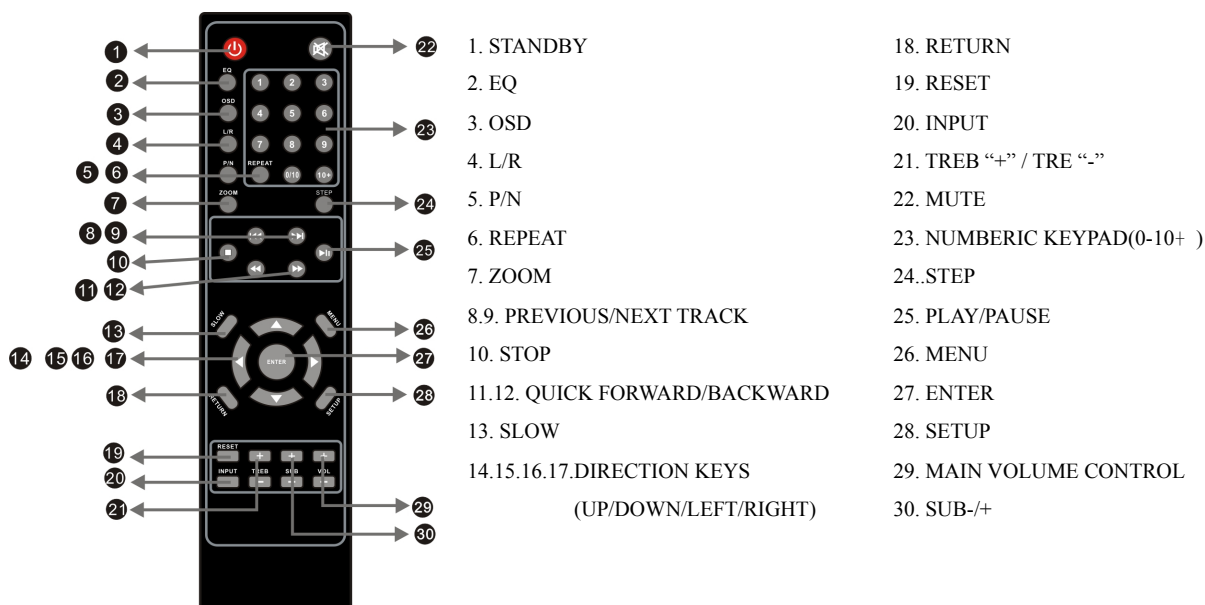

1. STANDBY

Drücken Sie den Knopf wenn Sie ihr Gerät nicht benutzen, um Energie zu sparen.

2. EQ

Drücken Sie den EQ Knopf um Ihre Musikrichtung auszuwählen.

Optionen: JAZZ, CLASSIC, ROCK, POPS, FLAT.

3. OSD-SCREEN DISPLAY

Drücken Sie die OSD Taste um die aktuelle Situation, Zeit, verbleibende Zeit und andere Funktionen anzusehen.

4. L/R

Drücken Sie L/R um zwischen left & right audio output zu wechseln wenn Sie per USB abspielen (stereo audio Datei).

5. P/N-MODE SELECT

Drücken Sie den Knopf um TV PAL, TV NTSC, und AUTO auszuwählen.

6. REPEAT

Wenn Sie den REPEAT Knopf drücken während der Wiedergabe, wiederholt sich ihr Musiktitel. Wenn Sie Ihren kompletten Ordner wiederholen wollen, drücken Sie REPEAT nochmal.

7. ZOOM

Drücken Sie diesen Knopf während Sie JPEG/video abspielen, das Bild wird vergrößert auf 2x,3x,4x,1/2x,1/3x,1/4x.

8.9. PREVIOUS/NEXT TRACK

- Drücken Sie um den vorherigen/nächsten audio Titel auszuwählen, betätigen für mehrere Sekunden ist für iPod schnelles vorwärts/rückwärts.
- im USB Modus wählen Sie den vorherigen/nächsten Titel aus.

10. STOP

Drücken Sie STOP während der Wiedergabe, geraten Sie in stop Modus, drücken Sie STOP doppelt um komplett zu stoppen.

11.12. QUICK FORWARD/BACKWARD

Drücken Sie den Knopf um die schnellere vorwärts/rückwärts Funktion auszuwählen.

Drücken Sie kurz, um die Geschwindigkeit 2x,4x,8x,20x auszuwählen, durch PAUSE gelangen Sie in die normale Geschwindigkeit zurück.

13. SLOW

Drücken Sie SLOW während der Video Wiedergabe, das Video erscheint 1/2, 1/3, 1/4, 1/5, 1/6, 1/7 der normalen Geschwindigkeit. Drücken Sie PAUSE um die normale Geschwindigkeit auszuwählen.

Funktionen der Fernbedienung

14.15.16.17. DIRECTION KEYS (UP/DOWN/LEFT/RIGHT)

Benutzen Sie diese Knöpfe um jegliche Einstellungen vorzunehmen.

18. RETURN

Drücken Sie RETURN um während der VIDEO/JPEG Wiedergabe in das Menü zu kommen.

19. RESET

Drücken Sie den Knopf, um alle bereits erledigten Einstellungen zurückzusetzen.

20. INPUT

Auswahl der Inputvarianten: USB / HDMI 1 / HDMI 2 / AV IN / AUX / OPTICAL / iPod / BT.

21. TREB “+”/TREB “-”

Auswahl des Treble Effekts (Höhenregler).

22. MUTE

Drücken Sie MUTE um den Audio output zu stoppen, nochmal um zu löschen.

23. NUMERIC KEYPAD (0-10+)

Drücken Sie die Nummern 0-9 um zu einem Programm zu gelangen bis 10 inklusive; wenn die Nummern über 10 hinauskommen, drücken Sie 10+, und dann die jeweilige Zahl.

24. STEP

Drücken Sie die STEP Taste zwei mal, um in die einzelnen Wiederholungen während eines Videos zu gelangen.

25. PLAY/PAUSE

Drücken Sie PLAY/PAUSE während der Wiedergabe.

26. MENU

Beim iPod drücken Sie MENU um ins Hauptmenü zu gelangen. Wählen Sie dann mit den Pfeilen Ihren gewünschten Menüpunkt aus.

27. ENTER

Drücken Sie ENTER um in einen Menüpunkt zu gelangen.

28. SETUP

Drücken Sie SETUP um in Audioeinstellung, Videoeinstellung etc. zu kommen.

Es funktioniert wie folgt:

Drücken Sie SETUP während der Wiedergabe und benutzen Sie die Pfeile um in Ihren gewünschten Menüpunkt zu gelangen und Einstellungen vorzunehmen. Wenn Sie die Einstellungen beendet haben, drücken sie wieder SETUP um

zurückzukehren.

29. MAIN VOLUME CONTROL

Benutzen Sie diesen Knopf um die Lautstärke zu regulieren.

30. SUB-/+

Drücken Sie SUB+/SUB- um den Bass des Subwoofers einzustellen.

Abbildung: Vorder/Rückseite Bedienelement

Funktionsabbildung

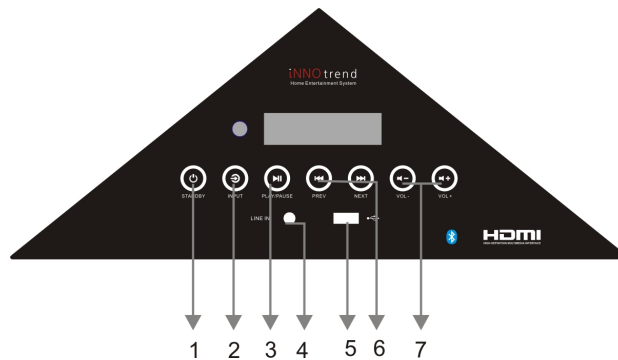

1.	Standby
2.	Channel conversion
3.	Play/Pause
4. LINE IN	line input
5.	USB input
6.	Playback: Previous/Next track
7.	Main Volume

Funktionen Rückseite

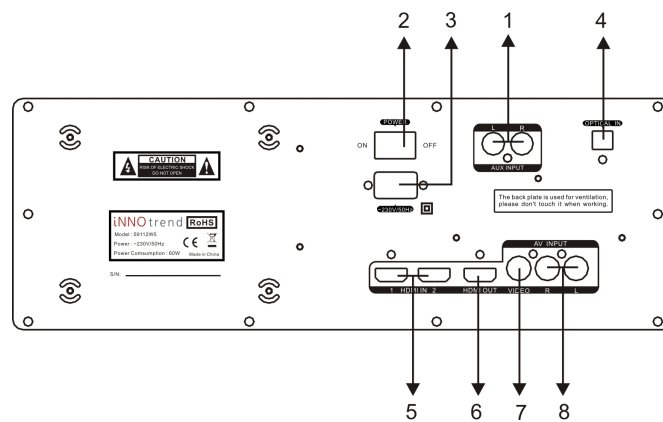

1. R AUX IN L	AUX input
2. ON/OFF	Power switch on/off
3. ~230V/50Hz	Power ~230V/50Hz
4. OPTICAL IN	Optical input
5. HDMI IN	HDMI input
6. HDMI OUT	HDMI output
7. VIDEO IN	AV video input
8. L.IN R. IN	AV Left/ right mix audio input

Abbildung: Verbindungssystem

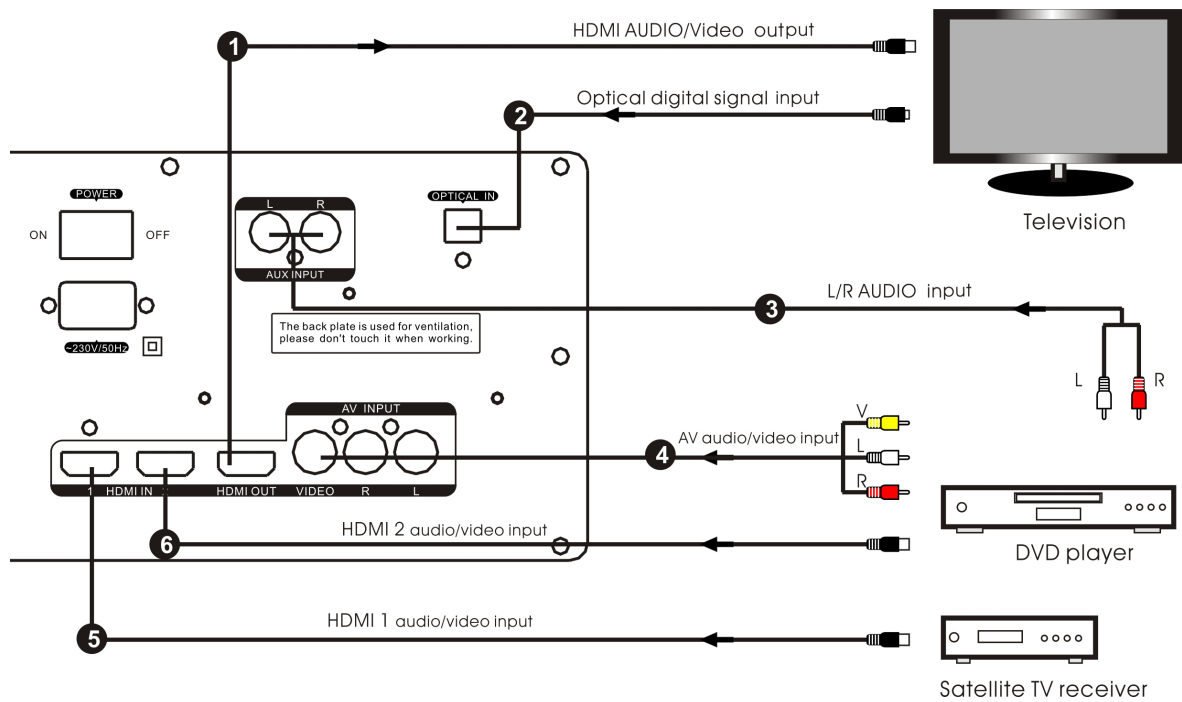

1. Verbindung zu Geräten (TV, Smartphone, DVD player, etc.) mit HDMI input
2. Verbindung zu Geräten (TV, DVD player, etc.) mit optical output
3. Verbindung zu Geräten (DVD player, etc.) mit L/R audio input
4. Verbindung mit Audio/Video Geräten (TV, DVD player, etc.) mit AV audio/video input
5. Verbindung zu einem Gerät mit HDMI output
6. Verbindung zu einem weiteren Gerät mit HDMI output

USB playback Funktion

1. Verbindung zum Fernseher

- 1) Benutzen Sie ein HDMI Kabel um eine Verbindung mit dem System (HDMI OUT) und dem Fernseher (HDMI IN) herzustellen, wählen Sie dann den HDMI Kanal auf dem Fernseher aus;
- 2) Schalten Sie das Gerät ein und drücken Sie STANDBY um hochzufahren.
- 3) Drücken Sie INPUT auf der Vorderseite oder Fernbedienung und schalten Sie den USB playback Mouds. Auf dem Display erscheint "READING", und folgende Symbole werden auf dem TV angezeigt:

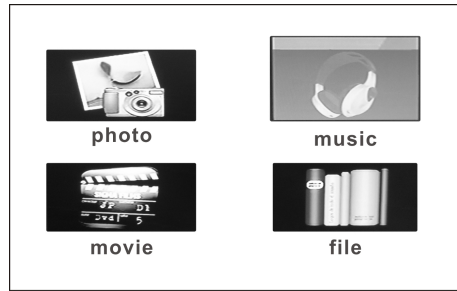

a)

PHOTO: Alle Fotos auf Ihrem Datenträger erscheinen in dem Ordner "photo" automatisch. Bitte wählen Sie den Ordner „photo“ aus, um sich Ihre gewünschten Fotos anzusehen.

b) **MUSIC:** Alle Musikdaten auf Ihrem Datenträger erscheinen automatisch in dem Ordner "music". Dieser Ordner ist vorgegeben für den USB playback. Drücken Sie PLAY/PAUSE oder ENTER um in den playback Modus zu gelangen, nachdem ihr Datenträger gelesen wurde.

c)

MOVIE: Alle Videodaten auf ihrem Datenträger erscheinen automatisch in dem Ordner "movie". Wählen Sie den Ordner aus um Ihre gewünschten Filme auszuwählen.

d) **FILE:** Alle unterstützten Daten vom USB befinden sich in dem Ordner "file". Er ist dafür geeignet, Daten zu suchen.

PROMPT:

Mit dieser Funktion können Sie den gewünschten Ordner direkt abspielen. Drücken Sie einfach PREVIOUS/NEXT TRACK auf dem Bedienelement oder die Pfeile auf der Fernbedienung, dann drücken Sie PLAY/PAUSE auf dem Bedienelement oder Fernbedienung (oder ENTER) um den Ordner auszuwählen und abzuspielen.

2. Systemeinstellungen

Alle Systemeinstellungen sind bereits eingestellt bevor Sie ausgeliefert werden. Aufgrund verschiedener Hobbies und Bereiche ist es möglich, verschiedene Einstellungen durchzuführen. Benutzen Sie die SETUP/UP/DOWN/LEFT/RIGHT Tasten auf der Fernbedienung um das System wie folgt einzustellen:

1) Allgemeine Einstellung:

Diese Einstellung ermöglicht Ihnen die Sprache einzustellen. Englisch und Deutsch. Das System ist bereits in Deutsch voreingestellt.

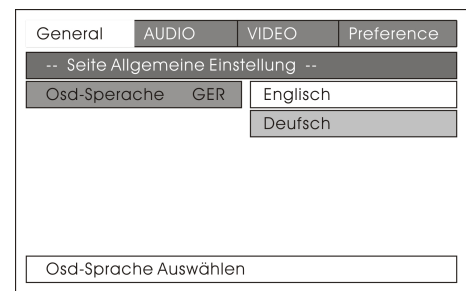

2) **Audioeinstellung:**

Mit dieser Einstellung können Sie den Audio Output Modus für das System einstellen. Es gibt zwei Möglichkeiten: Single track output Modus und Stereo output Modus.

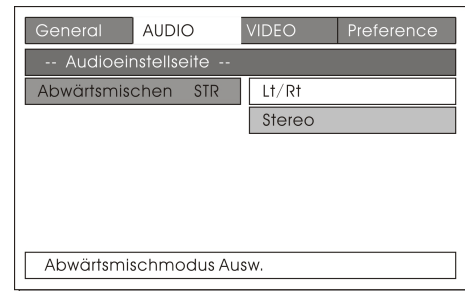

3) **Videoeinstellung:**

Mit dieser Einstellung können Sie das Video output Signal einstellen. Schärfe, Helligkeit und Kontrast.



4) **Bevorzugte Einstellung:**

Mit dieser Einstellung können Sie den TV Modus einstellen. TV PAL, AUTO und TV NTSC.

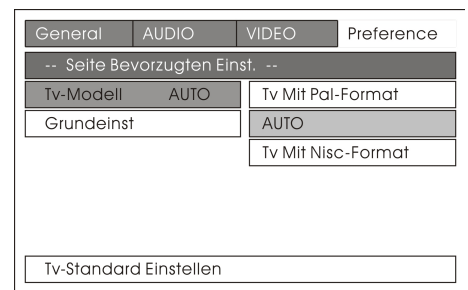

Diese Einstellung ermöglicht Ihnen das Zurücksetzen aller vorgenommenen Einstellungen auf die Werkseinstellung.

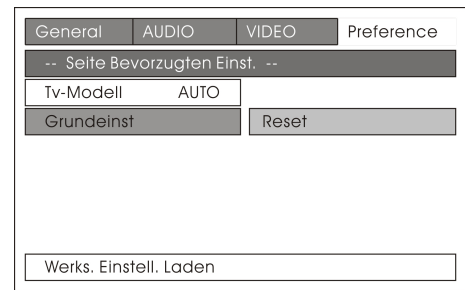

3. Vorsichtsmaßnahmen/Voraussetzungen für USB playback

3.1

Es können nur unterstützte Formate auf dem USB Datenträger abgespielt werden. Das System ist kompatibel mit: MP3/WMA Audio Dateien, AVI/DIVX/MP4 Video Dateien und JPEG Fotodateien.

3.2

Wenn der USB Datenträger angeschlossen wird, schaltet sich automatisch die Musikwiedergabe ein. Wenn das System nicht mit dem TV verbunden ist, drücken Sie PLAY/PAUSE auf dem Bedienelement oder Fernbedienung (oder ENTER), um die Musikdateien abzuspielen.

3.3

Das System unterstützt die meisten AVI/DIVX Video Dateien. Wenn Sie Daten aus dem Internet bzw. Downloads abspielen möchten und es nicht funktioniert, ist dieses Format nicht unterstützt und es liegt kein Fehler des

Systems vor.

3.4

Der Name der Video Datei bezieht sich auf den Namen der Wiedergabe.

AUX IN Funktion

Der AUX input Modus schaltet sich automatisch ein wenn das System ein Signal des vorderen Anschlusses bekommt.

Der hintere AUX Anschluss reagiert auch automatisch.

Optical signal input Funktion

1. Drücken Sie den Knopf INPUT auf dem Bedienelement und auf der Fernbedienung, schalten Sie den Input Modus auf den digital Audio Input Modus.
2. Auf dem Display erscheint "OPTICAL".
3. Verbinden Sie mit einem Optical Kabel das System (OPTICAL IN) mit dem Digital Audio Output Gerät (OPTICAL OUT) und schalten Sie das Audiogerät ein. Nachdem die Entschlüsselung stattfand, können Dateien über das neue Gerät wiedergegeben werden.
4. Stellen Sie sicher, dass das Optical Signal ein PCM Format ist, oder ändern Sie das Format des angeschlossenen Gerätes im Output Modus auf PCM.

HDMI Übertragungsfunktion

Dieses System besitzt eine HDMI Konverter Funktion, d.h. übliche Video Output Signale können zu HDMI konvertiert werden und erreichen folgende Möglichkeiten:

1. Im iPod Modus können Audio/Video Signale auf Ihrem iPod/iPhone/iPad mit TV HDMI IN und HDMI OUT übertragen werden während der Wiedergabe.
2. Verbinden Sie ihr Audio/Video output Gerät (DVD player, TV, etc.) mit einem RCA Kabel. Ändern Sie den input Kanal auf AV IN mit dem RCA Kabel (rot, weiß, gelb) um eine Verbindung herzustellen. Wenn Sie ihr Gerät einschalten, werden die Audio/Video Daten zu HDMI output konvertiert.
3. HDMI 1 und HDMI 2 Funktion: es gibt zwei Anschlüsse für HDMI IN. Sie können verschiedene Geräte (DVD player, satellite receiver, etc.) zur gleichen Zeit anschließen. Mithilfe der INPUT Taste wechseln Sie die Anschlüsse.

Bitte beachten Sie:

1. Unterstützung bis zu 1080P HDMI (Videodaten); das System gibt die Auflösung der Datei wieder.
2. Wenn Sie die iPod/USB/AV IN/HDMI 1/HDMI 2 Funktionen nutzen, dauert es 18 Sekunden für die Erkennung, und ca. 20 Sekunden um die Audio/Video Datei wiederzugeben.

Bluetooth Funktion

1. Drücken Sie die INPUT Taste auf dem vorderen Bedienteil oder Fernbedienung und wechseln Sie in den BT Modus. Das Bluetooth Symbol erscheint auf Ihrem Bildschirm.
2. Schalten Sie ihr Bluetooth auf Ihrem externen Gerät ein (Handy/Smartphone, iPod, etc.). Suchen Sie per Bluetooth nach kompatiblen Geräten in Ihrer Umgebung und drücken Sie PLAY/PAUSE für 5 Sekunden (Bedienelement/Fernbedienung). Das Bluetooth Symbol erscheint auf Ihrem Bildschirm, und das System schaltet in den Bluetooth Modus. Wenn die Verbindung erfolgreich war, startet die Wiedergabe der Dateien.
3. Wenn Sie mit Ihrem (Handy/Smartphone, iPod, etc.) das Gerät suchen, erscheint "BT-WM1" als Name auf Ihrem Display. Stellen Sie eine Verbindung zu "BT-WM1" her. Das Bluetooth Symbol erscheint auf Ihrem Bildschirm und das Gerät ist bereit Ihre Musikdateien wiederzugeben.
4. Nachdem eine Verbindung hergestellt wurde, können Sie die verschiedenen Tasten PLAY/PAUSE oder PREVIOUS / NEXT TRACK benutzen um ihr externes Gerät (Handy/Smartphone, iPod, etc.) zu steuern. Während der Wiedergabe sind die Funktionen play/pause, previous/next track möglich.
5. Während der Wiedergabe können Sie PLAY/PAUSE für ein paar Sekunden lang drücken um Einstellungen vorzunehmen. Danach müssen Sie sich wieder per Bluetooth verbinden um Musik abzuspielen.
6. Es ist nicht nötig ein Passwort für die Verbindung einzugeben. Wenn es erforderlich ist, prüfen Sie bitte die Anleitung Ihres Bluetooth Geräts.

Bitte beachten Sie:

1. Dieses System ist ausgestattet mit einer 3.0 Bluetooth Version, welche mit den meisten Geräten mit Bluetooth Funktion kompatibel ist. Wenn keine Verbindung hergestellt werden kann oder die Verbindung zu schwach ist, prüfen Sie bitte ob ihr Bluetooth Gerät Bluetooth unterstützt und ob alle Einstellungen richtig sind.
2. Das System kann nur Audio Dateien per Bluetooth übertragen und wiedergeben. KEINE Video Dateien.

Übliche Probleme und deren Lösungen

Aufgrund falscher Bedienung des Gerätes besteht die Möglichkeit, dass das Produkt beschädigt oder zerstört wird. In solchen Fällen beziehen Sie sich bitte auf die folgenden Lösungen. Wenn diese nicht helfen, wenden Sie sich bitte an Ihren Verkäufer.

PROBLEM	SACHVERHALT	HILFE
No power display	Stromkabel nicht vernünftig angeschlossen; kein Strom in der Steckdose; Gerät ist nicht eingeschaltet	Die Steckdose muss elektrisch sein, schließen Sie das Kabel an und schalten Sie das Gerät ein.
Kein Bild	Falsche Verbindung mit Kabel und Anschlüssen; Fernseher nicht korrekt eingestellt.	Verbinden Sie "video output" richtig; Stellen Sie den Fernseher auf AV.
Kein Sound	Lautsprecher falsch angeschlossen; Lautstärke zu niedrig.	Verbinden Sie Ihre Lautsprecheranschlüsse richtig; stellen Sie die Lautstärke ein.

Technische Angaben/Bemerkungen

Power supply	~230 V/ 50 Hz	Audio scope	> 106db[1KHz]
Power	60W	N.W/G.W	36.5KG/39.5KG
Video output	HDMI (1.3)	Conditions for use	Temperature: 5°C-35°C Position: Horizontal
Frequency	20Hz-20kHz±2.5db	Size	Main unit: 1560x440x430mm
S/N	> 90db[1kHz]		

Bemerkung

BEACHTEN SIE:

** Die Qualität der JPEG Fotos und die Schnelligkeit der Öffnung hängt von der Auflösung und Komprimierung der Fotos ab. Manche JPEG Fotos werden möglicherweise aufgrund der Qualität oder falschen Format nicht abgespielt.



Falls Sie irgendwann in Zukunft dieses Produkt entsorgen möchten, achten Sie bitte darauf, dass Sie das Produkt nicht mit dem herkömmlichen Müll entsorgen, sondern bei den gegebenen Elektroschrottverwertern. Prüfen Sie das Angebot der Verwerter in Ihrer Umgebung. Danke!