

# Installation Instructions

## Orrington™ Collection Two Piece Toilet

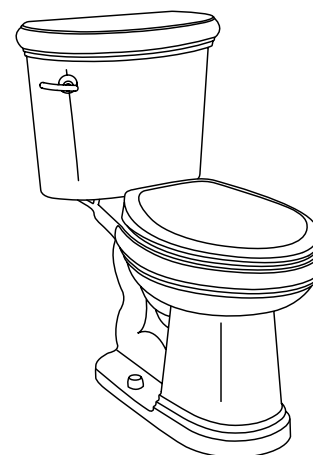

DC013230-DC012223

*Danze*®

CALL 1-888-328-2383 OR VISIT [WWW.DANZE.COM](http://WWW.DANZE.COM)

© 2007 DANZE, INC. ALL RIGHTS RESERVED.  
Pub No. IM-DC013230-DC012223/08-07.01

*Danze*®

Español, página "Español - 1"  
Français, page "Français - 1"

---

## INTRODUCTION TO DANZE

Thank you for choosing Danze. We believe that elements in your bathroom should awaken your senses like a splash of cool water. That's what you will experience with Danze.

Danze is a manufacturer of high quality decorative plumbing products for your powder room, kitchen and bath. We offer a broad variety of products, designs & finishes to suit your own particular needs. You can feel confident that our products will provide years of beauty and trouble-free performance.

## DANZE VITREOUS CHINA PRODUCTS

Danze vitreous china products include toilets, bidets and lavatories. Our fixtures reflect state-of-the-art design and engineering, and meet or exceed the most rigorous plumbing codes throughout North America. Operating fixtures are equipped with first quality valves and accessories to give you years of trouble-free service.

Should you have questions about your Danze purchase, contact us at our website [www.danze.com](http://www.danze.com), or call our technical service center during business hours at 888-328-2383.

Danze, Inc. reserves the right to make product specification changes and to change or discontinue models without notice or obligation in North America.

This toilet has been designed for easy installation. Conventional fittings have been used throughout so that the working parts and operation of this assembly may be easily understood. Local Plumbing and Building Codes should be followed for all installations.

Do not expose plastic trim parts to strong oxidizing agents, chlorine, or acid levels of lower than 5.0 pH. Most bowl/ tile cleaners contain such agents.

Tank type bowl cleaners can cause tank component failure and damage. Our warranty excludes such failures.

## BEFORE INSTALLATION

Check to make sure you have the following parts included in the toilet tank package:

- (B) Toilet Tank For Toilet Bowl Model DC013230 only
- (M) Toilet Tank Cover
- (O) Plastic Bolt Caps and Washers (2 each)
- (Q) Toilet Tank assembly bag containing
  - (C) Toilet Tank Mounting Bolts (2 each)
  - (D) Rubber Toilet Tank Bolt Washers (2 each)
  - (E) Plastic Wing Nuts (4 each)

- (F) Toilet Tank to Bowl Gasket (1 each)
- (G) Channel Pads (2 each)
- (H) Coupling Nut and Cone Washer (1 each)
- (V) Welcome to Danze Kit
- (W) Installation Instructions
- (X) Homeowner Care Manual
- (Y) Warranty Parts Guide

Check to make sure you have the following parts included in the toilet bowl package:

- (A) Toilet Bowl For Toilet Tank Model DC012223 only
- (N) Toilet Seat
- (V) Welcome to Danze Kit
- (W) Installation Instructions
- (X) Homeowner Care Manual
- (Y) Warranty Parts Guide

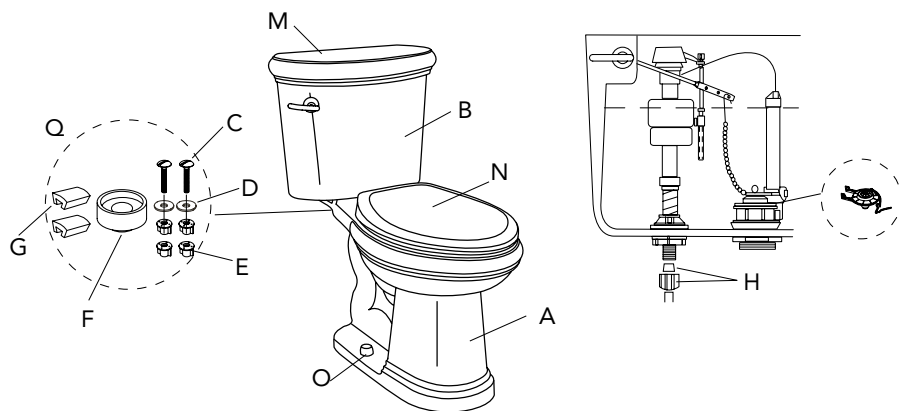

## TOOLS REQUIRED



Putty Knife



Wax Ring (1 required)



Floor Mounting Bolts, Washers and Nuts (2 each required)



Adjustable wrench



Hack Saw



Carpenter's Level



Regular Screwdriver



Safety Glasses



Flexible Water Supply Line\*

\* optional, only required if not already in place or the existing supply line needs to be replaced

## PRODUCT DIMENSIONS

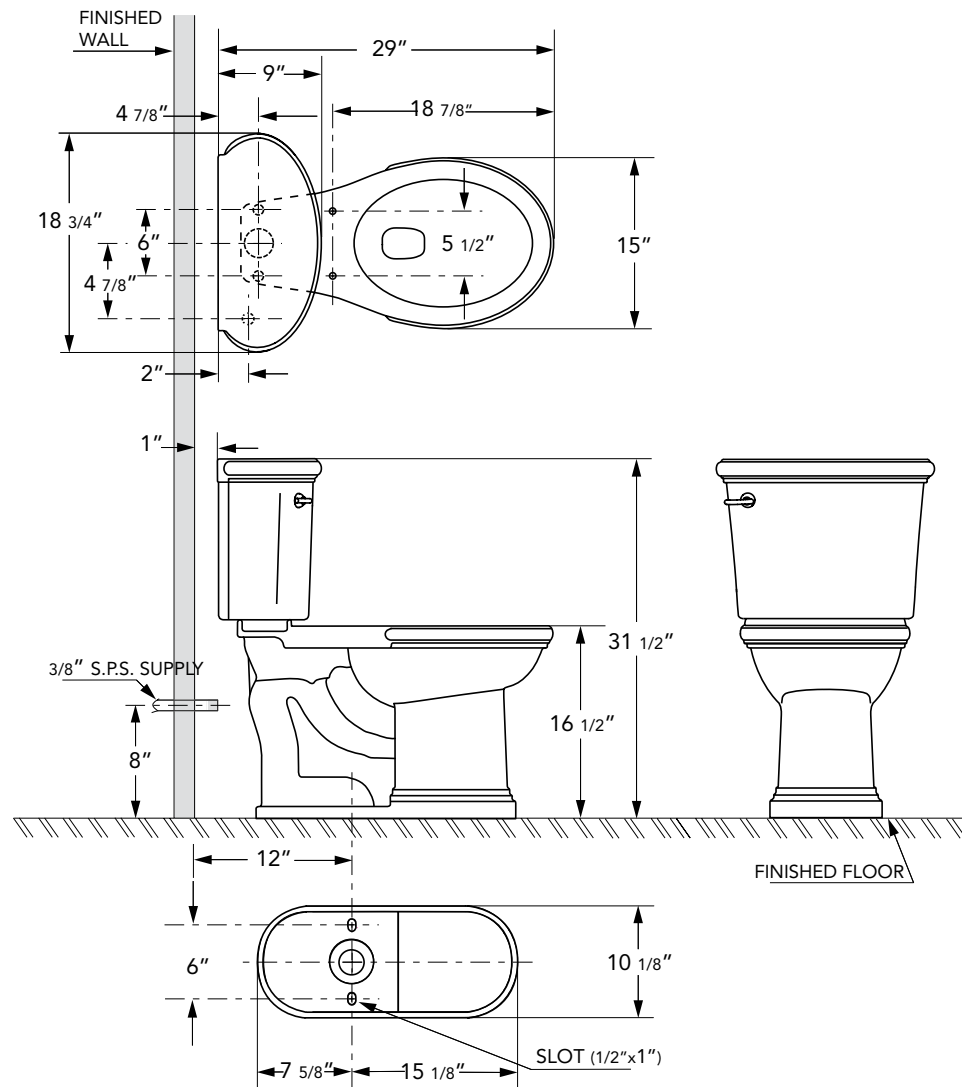

## INSTALLATION INSTRUCTIONS

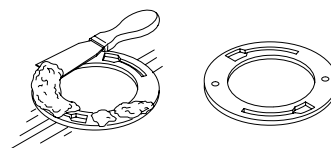

1. Turn off and disconnect water supply. Unbolt and remove old toilet. Remove old wax ring and clean floor flange area with **putty knife**.

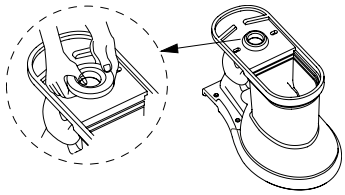

2. Install new **wax ring** (not included) on the bottom of the toilet bowl (A) making sure not to cover the toilet bowl outlet. (Alternate Method: The **wax ring** may also be placed onto the floor flange.)

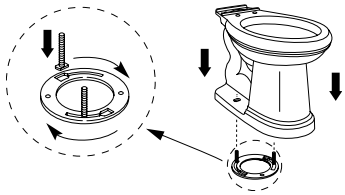

3. Install the new **floor mounting bolts** (not included) upright in the slots of the floor flange. Place the toilet bowl (A) over the floor flange/waste line opening by aligning the **floor mounting bolts** in the toilet floor bolt holes. Press down firmly and twist toilet bowl (A) slightly to compress **wax ring** and assure a seal between the toilet bowl (A) and floor.

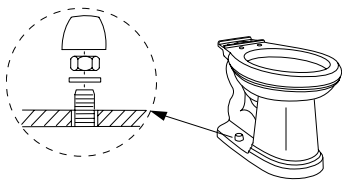

4. Place one plastic washer (O) over each **floor mounting bolt** and assemble the **floor mounting bolt nut** to the **floor mounting bolt**. Tighten the **floor mounting bolt nut** carefully until the **floor mounting bolt nut** is just snug. Cut excess length from the **floor mounting bolt** using a **hack saw**. Then install the plastic bolt caps (O) onto the plastic washers (O).

5. Before assembling toilet tank (B) to toilet bowl (A) check tightness of lock nuts on both flush valve and fill valve.

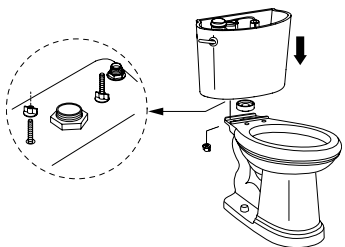

6. Assemble toilet tank mounting bolts (C) in toilet tank (B) with rubber toilet tank bolt washers (D) and plastic wing nuts (E). Plastic wing nuts (E) should be tightened by hand sufficiently to compress rubber toilet tank bolt washers (D) and insure water seal.

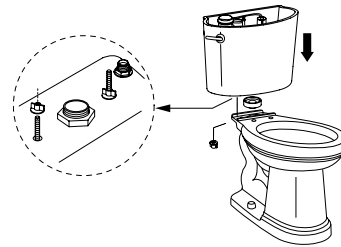

7. Assemble toilet tank to bowl gasket (F) to flush valve shank so that lock nut is enclosed in recess, making sure that the entire surface of the toilet tank to bowl gasket (F) is in contact with the toilet tank bottom.

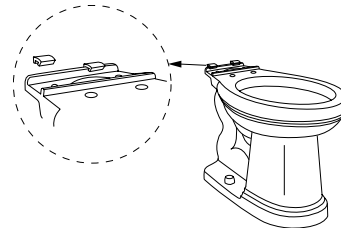

8. Place two channel pads (G) onto the posts on back of toilet bowl ledge to prevent china-to-china contact.

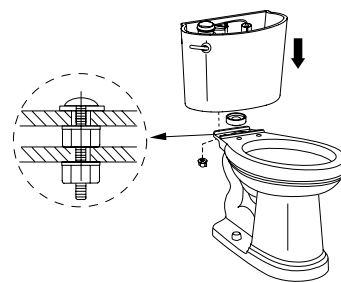

9. Place toilet tank assembly in position. Tighten the plastic wing nuts (E) sufficiently by hand to prevent rocking. Since the toilet tank mounting bolts (C) are already sealed, the toilet tank (B) can be leveled by the relative amount that each plastic wing nut (E) is pulled down on the three points of contact- toilet tank to bowl gasket (F) and two channel pads (G).

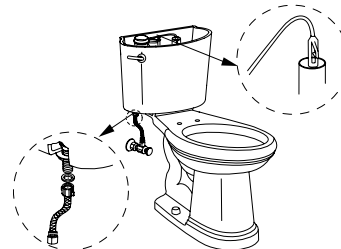

10. The fill valve coupling nut (H) is provided to connect the water supply line to the fill valve. **Do not use pipe dope! Hand tighten only!** Overtightening may split the fill valve and will void the warranty.

11. If using a **flexible water supply line** (not included), assemble the **flexible water supply line** to the threads of the toilet tank fill valve. Do not use Teflon tape or pipe dope on the fill valve threads. This could result in over-tightening and breakage.

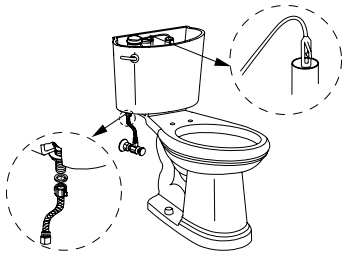

12. Make sure refill tube adaptor (I) is attached to the top of the flush valve overflow tube. Note: Flow from the refill tube must be positioned directly over the overflow tube.

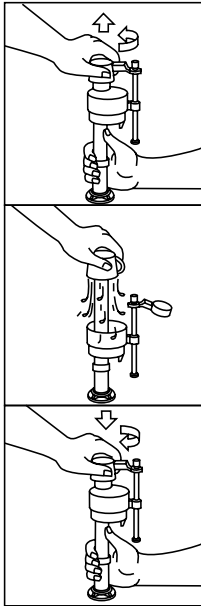

13. **IMPORTANT: Always clear sand and rust from system.**

- Remove valve top by lifting arm and rotating top 1/8 turn counterclockwise.
- While holding a container over the uncapped valve to prevent splashing, turn water supply on and off a few times. Leave water supply off.
- Replace top by engaging lugs and rotating 1/8 turn clockwise. **Make certain top is turned to the locked position. Valve may not turn on if the top is not fully turned to the locked position.**

14. Turn on water supply to the toilet and check for leakage. Inspect connection points of the water supply line to the toilet tank fill valve, water supply line to water supply valve, the bottom of the toilet tank mounting area, and around the base of the toilet bowl (A). Carefully tighten any connections that are leaking.

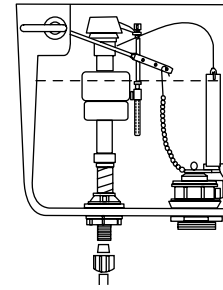

15. Adjust water level in toilet tank (B) to marked water line. Turn the water level adjustment screw (J) to move the float cup (K) up or down.

16. Check action and nut tightness (left hand thread) of toilet tank lever (L). Also, check looseness of flapper chain (there should be slight slack in chain when at rest) and seal of flush valve flapper.

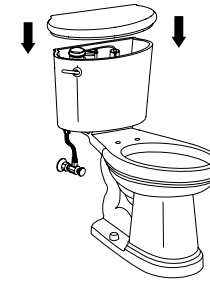

17. Carefully place the toilet tank cover (M) onto the top of the toilet tank (B).



18. Install toilet seat (N) per manufacturer's instructions.

Please refer to Homeowner Care Manual for troubleshooting, care and maintenance information.

## INSTRUCCIONES PARA LA INSTALACIÓN

Inodoro de dos piezas Orrington™

### PRESENTACIÓN DE DANZE

Gracias por haber elegido Danze. Consideramos que los elementos que componen su cuarto de baño deberían reavivar sus sentidos como el agua fresca. Y esto es lo que deseamos que sienta con Danze.

Danze fabrica material sanitario decorativo de calidad superior para su medio baño, cocina y cuarto de baño. Le ofrecemos una amplia variedad de productos, modelos y acabados que se adaptan a sus necesidades particulares. Puede estar seguro de que nuestros productos le brindarán años de belleza y de servicio sin problemas.

### PRODUCTOS DE PORCELANA VITRIFICADA DE DANZE

Los productos de porcelana vitrificada de Danze comprenden inodoros, bidés y lavabos. Nuestros aparatos sanitarios son el resultado del diseño y de las tecnologías más modernas y cumplen o superan las exigencias más rigurosas de los códigos de plomería en Norteamérica. Nuestros aparatos están equipados con válvulas y accesorios de primera calidad que le ofrecerán años de servicio sin problemas.

Si tiene alguna pregunta sobre algún producto de Danze, comuníquese con nosotros en nuestra página web [www.danze.com](http://www.danze.com), o llame a nuestro centro de servicios técnicos en horas normales de oficina, en el teléfono 888-328-2383.

Danze, Inc. se reserva el derecho de efectuar cambios en las características técnicas de sus productos, de cambiar de modelos o de interrumpir su fabricación sin aviso previo y sin ninguna otra obligación en Norteamérica.

Este inodoro ha sido pensado para instalarse fácilmente. Se han utilizado conexiones convencionales de manera que se comprendan fácilmente las piezas activas y el funcionamiento de este conjunto. Sea cual sea la instalación, ha de respetarse el código de plomería y el de construcción.

No exponga las piezas ornamentales de plástico a agentes oxidantes fuertes, al cloro ni a niveles de ácido con un pH inferior a 5.0. La mayoría de limpiadores de inodoros y de cerámica contienen estos agentes.

Los limpiadores de inodoros que se instalan en la cisterna pueden dañar los componentes. Nuestra garantía excluye estos daños.

## ANTES DE LA INSTALACIÓN

Compruebe que en el paquete de la cisterna vengan las piezas siguientes:

- (B) Cisterna sólo para inodoro modelo DC013230
- (M) Tapa de la cisterna
- (O) Tapones y arandelas de plástico de los pernos (2)
- (Q) La bolsa del conjunto de la cisterna contiene:
  - (C) Pernos de instalación de la cisterna (2)
  - (D) Arandelas de caucho de los pernos de la cisterna (2)
  - (E) Tuercas de mariposa de plástico (4)
  - (F) Junta de la cisterna y el inodoro (1)
  - (G) Almohadillas acanaladas (2)
  - (H) Tuerca de unión y arandela cónica (1 cada)
- (V) Bienvenido a Danze Kit
- (W) Instrucciones para la instalación
- (X) Manual del propietario
- (Y) Guía de piezas bajo garantía

Compruebe que en el paquete del inodoro vengan las piezas siguientes:

- (A) Inodoro sólo para cisterna modelo DC012223
- (N) Asiento de inodoro
- (V) Bienvenido a Danze Kit
- (W) Instrucciones para la instalación
- (X) Manual del propietario
- (Y) Guía de piezas bajo garantía

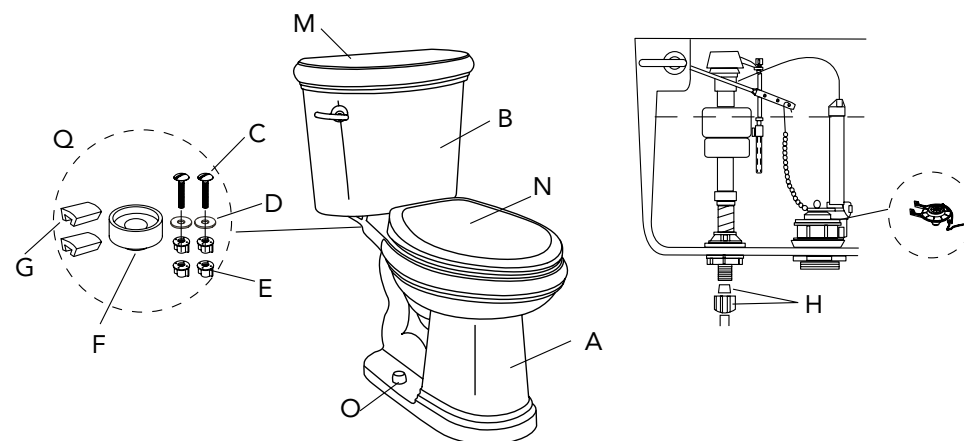

## HERRAMIENTAS NECESARIAS

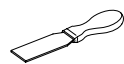

Espátula para enmasillar



Anillo de cera (1 necesario)



Pernos de instalación, arandelas y tuercas (2 de cada necesarios)



Llave ajustable

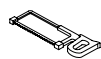

Sierra para metales



Nivel de carpintero



Destornillador normal



Anteojos protectores



Tubo flexible de alimentación de agua\*

\* sólo hace falta si aún no está instalado o si el que existe ha de sustituirse

## DIMENSIONES DE PRODUCTO

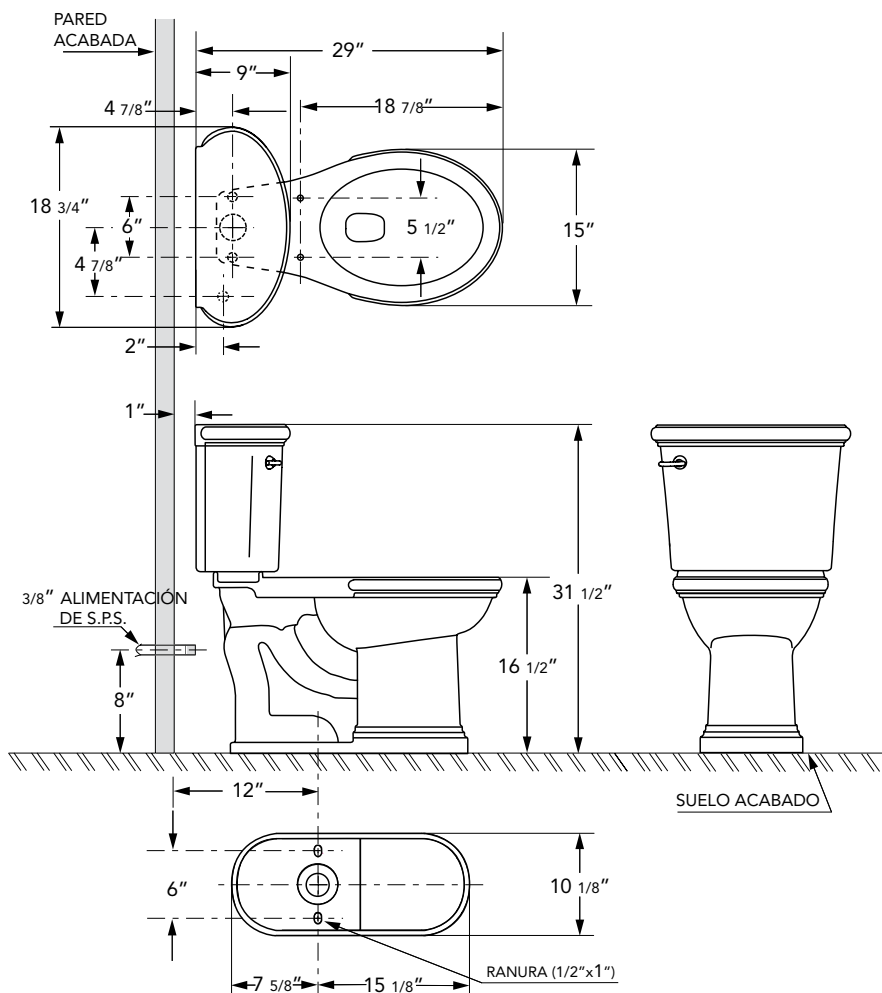

## INSTRUCCIONES PARA LA INSTALACIÓN

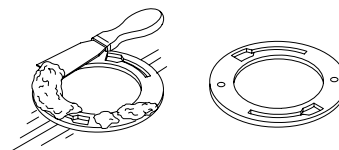

1. Cierre y desconecte la alimentación de agua. Quite los pernos del viejo inodoro y retírelo. Quite el viejo anillo de cera y limpie la zona de la brida con una **espátula para enmasillar**.

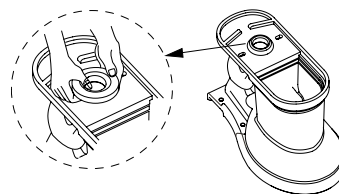

2. Instale el nuevo **anillo de cera** (no incluido) en la base del inodoro (**A**) procurando no tapan el orificio del inodoro (otro método: coloque el anillo de cera en la brida del suelo).

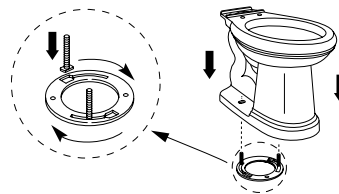

3. Instale los nuevos **pernos de instalación en el suelo** (no incluidos) en posición vertical en la brida. Coloque el inodoro (**A**) sobre la brida o el orificio de evacuación alineando los **pernos** con sus agujeros correspondientes en el inodoro. Presione hacia abajo firmemente y gire suavemente el inodoro (**A**) para comprimir el **anillo de cera** y lograr una conexión estanca entre el inodoro (**A**) y el suelo.

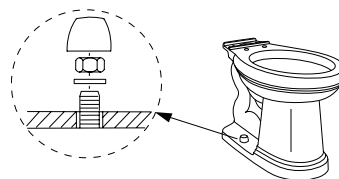

4. Coloque una arandela de plástico (**O**) en **cada perno del suelo** e instale **una tuerca** en cada perno. Apriete las tuercas con cuidado hasta que estén sólo bien apretadas. Corte la parte sobrante de los **pernos** con una sierra para metales. A continuación, instale los tapones de plástico (**O**) en las arandelas de plástico (**O**).

5. Antes de colocar la cisterna (**B**) sobre el inodoro (**A**) verifique si las contratuercas de la válvula de descarga de agua y de la válvula de llenado están suficientemente apretadas.

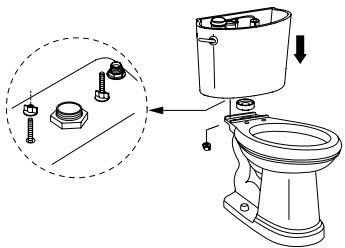

6. Ensamble los pernos de instalación de la cisterna (C) en la cisterna (B) con las arandelas de caucho de la cisterna (D) y las tuercas de mariposa de plástico (E). Las tuercas de mariposa de plástico (E) deben apretarse a mano lo suficiente para comprimir las arandelas (D) y lograr una buena estanqueidad.

7. Ensamble la junta de la cisterna y el inodoro (F) con el vástago de la válvula de descarga de agua de manera que la contratuerca se sitúe en la cavidad y compruebe que toda la superficie de la junta de la cisterna y el inodoro (F) esté en contacto con la base de la cisterna.

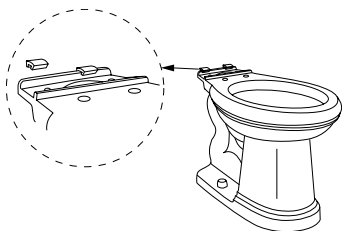

8. Ponga dos almohadillas acanaladas (G) en los bornes, en la parte trasera del borde del inodoro para evitar el contacto de la porcelana con la porcelana.

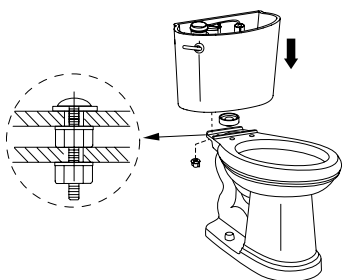

9. Ponga el conjunto de la cisterna en su posición. Apriete a mano las tuercas de mariposa de plástico (E) lo suficiente para evitar el balanceo. Teniendo en cuenta que los pernos de instalación de la cisterna (C) ya están sellados, la cisterna (B) puede ponerse a nivel bajando las tuercas de mariposa de plástico (E) en los tres puntos de contacto de la junta entre la cisterna y el inodoro (F) y de las dos almohadillas acanaladas (G).

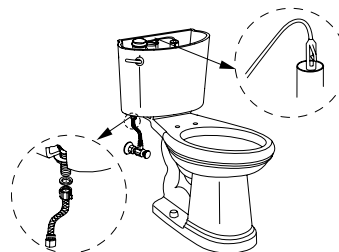

10. La tuerca de unión de la válvula de llenado (H) permite conectar el tubo de alimentación de agua con la válvula de llenado. **¡No utilice pasta lubricante! ¡Apriete a mano únicamente!** Si aprieta demasiado puede partir la válvula de llenado y ello anulará la garantía.

11. Si utiliza un **tubo de alimentación de agua flexible** (no incluido), ensámblelo en las roscas de la válvula de llenado de la cisterna. No utilice cinta Teflón ni pasta lubricante en las roscas de la válvula de llenado. Ello podría hacer que se apretara demasiado y provocar una ruptura.

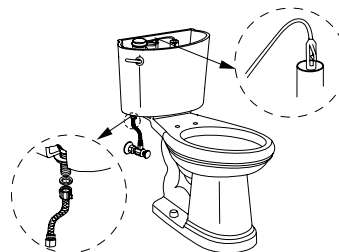

12. Compruebe que el adaptador del tubo de llenado (I) esté sujeto en la parte superior del tubo de rebose de la válvula de descarga de agua. Nota: El chorro del tubo de llenado debe estar colocado directamente sobre el tubo de rebose.

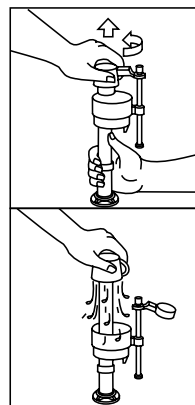

13. **IMPORTANTE: Elimine siempre las partículas de arena y herrumbre que vea.**

- Retire la parte superior de la válvula levantando el brazo y girando la parte superior 1/8 de vuelta en sentido antihorario.
- Ponga un recipiente sobre la válvula sin capuchón para evitar que salpique el agua y abra y cierre varias veces la alimentación de agua. Deje la alimentación de agua cerrada.



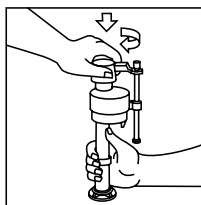

- Vuelva a colocar la parte superior encajando las patas y girando 1/8 en sentido horario. **Compruebe que la parte superior esté en posición bloqueada. La válvula no puede abrir si la parte superior no está totalmente en la posición de bloqueo.**

14. Abra la alimentación de agua del inodoro y verifique si hay fugas. Verifique los puntos de conexión del tubo de alimentación de agua con la válvula de llenado de la cisterna y con la válvula de alimentación de agua, la base de la zona de instalación de la cisterna y alrededor de la base del inodoro (A). Apriete cuidadosamente las conexiones que tengan fugas.

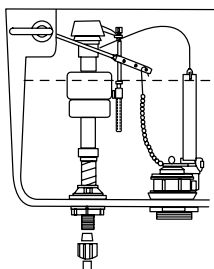

15. Regule el nivel de agua de la cisterna (B) para que llegue a la línea de agua marcada. Gire el tornillo de reglaje del nivel de agua (J) para mover el flotador (K) arriba y abajo.

16. Verifique el funcionamiento de la palanca de la cisterna (L) y si la tuerca está bien apretada (rosca invertida). Asimismo, compruebe la holgura de la cadena del tapón (debe haber una ligera holgura en la cadena cuando no se usa) y si el tapón cierra debidamente.

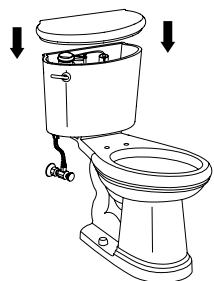

17. Coloque cuidadosamente la tapa de la cisterna (M) sobre la cisterna (B).



18. Instale el asiento del inodoro (N) con arreglo a las instrucciones del fabricante.

Consulte el manual del propietario para la solución de problemas, el cuidado y el mantenimiento.

## INSTRUCTIONS D'INSTALLATION

Toilette deux pièces Orrington™

### PRÉSENTATION DE DANZE

Nous vous remercions de choisir Danze. Nous croyons que les différents éléments de votre salle de bain doivent éveiller vos sens comme une eau fraîche dont on s'asperge. C'est exactement l'effet que Danze produit.

Danze est un fabricant de produits de plomberie décoratifs et de grande qualité pour votre cabinet de toilette, votre cuisine et votre salle de bain. Nous offrons une vaste gamme de produits, de modèles et de finis qui répondent à vos besoins spécifiques. Soyez assurés que vous pourrez utiliser nos produits des années durant, sans problème et en toute beauté.

### PRODUITS DE PORCELAINE VITRIFIÉE DANZE

Les produits de porcelaine vitrifiée Danze comprennent les toilettes, bidets et lavabos. Nos appareils, de conception avancée, satisfont ou dépassent les normes des codes de plomberie les plus rigoureux d'Amérique du Nord. Les toilettes et bidets sont munis de robinets et d'accessoires de première qualité qui fonctionneront des années durant, sans problème.

Pour toute question concernant votre achat d'un produit Danze, veuillez communiquer avec nous par le biais de notre site Web [www.danze.com](http://www.danze.com), ou appeler le centre de service technique durant les heures d'ouverture au 888-328-2383.

Danze Inc. se réserve le droit d'effectuer des changements aux spécifications des produits et de modifier ou d'arrêter la fabrication de modèles sans préavis ni obligation en Amérique du Nord.

Cette toilette est spécialement conçue pour s'installer sans problème. Grâce aux raccords conventionnels utilisés tout au long de l'installation, le fonctionnement de cet appareil et des pièces mobiles est facile à comprendre. Chaque installation doit être effectuée en respectant les codes de la plomberie et de la construction qui s'appliquent localement.

Ne pas exposer les pièces de garniture en plastique à des oxydants forts, du chlore ou des niveaux d'acidité inférieurs à 5,0 ph. Certains nettoyants pour tuiles/cuvettes contiennent de telles substances.

Les nettoyants pour cuvette à installer dans le réservoir peuvent endommager les composants du réservoir et nuire à leur bon fonctionnement. Notre garantie ne couvre pas ce genre de défectuosité.

## AVANT D'INSTALLER

S'assurer que les pièces suivantes sont comprises dans l'emballage du réservoir de toilette :

- (B) Réservoir pour cuvette de toilette modèle DC013230 seulement
- (M) Couvercle de réservoir
- (O) Rondelles et cache-boulons en plastique (2 ch.)
- (Q) Sac de matériel de fixation du réservoir contenant
  - (C) Boulons de réservoir (2 ch.)
  - (D) Rondelles en caoutchouc de boulon de réservoir (2 ch.)
  - (E) Écrous à oreilles en plastique (4 ch.)
  - (F) Joint Réservoir/cuvette (1 ch.)
  - (G) Coussinets (2 ch.)
  - (H) Écrou d'accouplement et rondelle conique (1 ch.)
- (V) Trousse de bienvenue chez Danze
- (W) Instructions d'installation
- (X) Manuel d'entretien du propriétaire
- (Y) Guide des pièces garanties

S'assurer que les pièces suivantes sont comprises dans l'emballage de la cuvette de toilette :

- (A) Cuvette de toilette pour réservoir modèle DC012223 seulement
- (N) Siège de toilette
- (V) Trousse de bienvenue chez Danze
- (W) Instructions d'installation
- (X) Manuel d'entretien du propriétaire
- (Y) Guide des pièces garanties

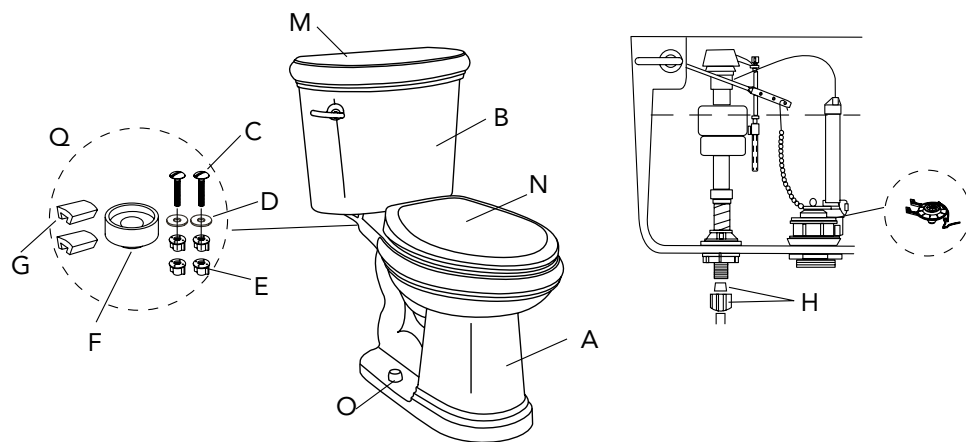

## OUTILS REQUIS



Couteau à mastic



Bague de cire  
(1 requise)



Boulons de cuvette, rondelles  
et écrous (2 ch. requis)



Clé à molette

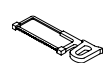

Scie à métaux



Niveau de menuisier



Tournevis ordinaire



Lunettes de sécurité



Conduite d'alimentation  
en eau flexible\*

\* facultative ; requise uniquement si elle n'est pas déjà en place ou si la conduite d'alimentation existante doit être remplacée

## DIMENSIONS DU PRODUIT

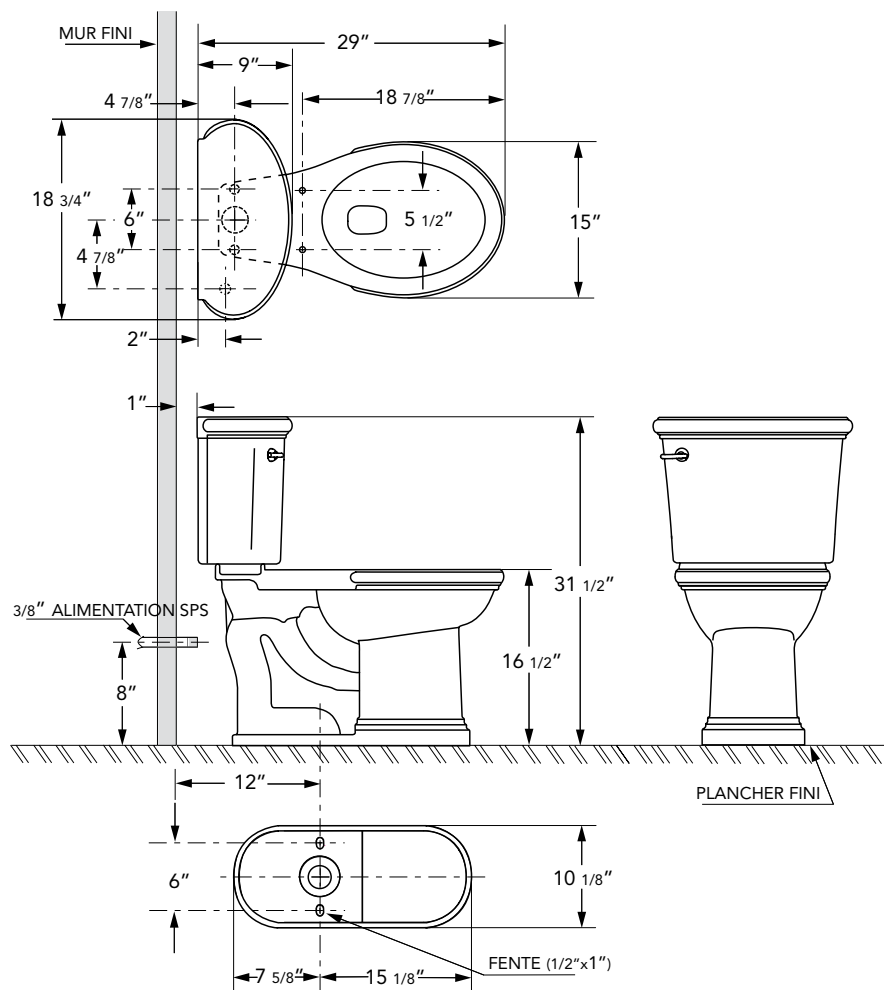

## INSTRUCTIONS D'INSTALLATION

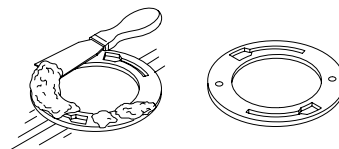

1. Couper et débrancher l'alimentation en eau. Déboulonner et enlever la toilette existante. Enlever la vieille bague de cire et nettoyer la surface de la bride de parquet à l'aide d'un **couteau à mastic**.

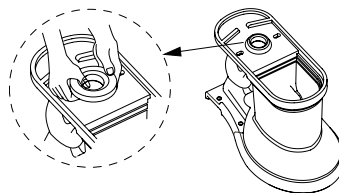

2. Installer la nouvelle **bague de cire** (non comprise) sur le dessous de la cuvette de toilette (A) en s'assurant de ne pas couvrir la sortie de la cuvette de toilette. (Méthode de rechange : la bague de cire peut également être placée sur la bride de parquet.)

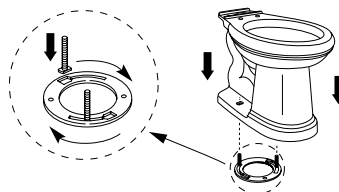

3. Installer les nouveaux **boulons de cuvette** (non compris) debout dans les fentes de la bride de parquet. Placer la cuvette de toilette (A) sur la bride de parquet / l'ouverture de la corne de vidange en faisant coïncider les **boulons de cuvette** avec les trous de boulon de cuvette de la toilette. Appuyer fermement sur la cuvette de la toilette (A) et la tourner légèrement pour comprimer la **bague de cire** et assurer l'étanchéité entre la cuvette de toilette (A) et le sol.

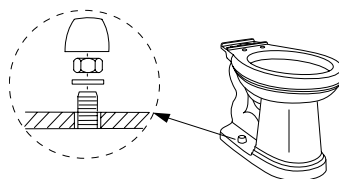

4. Mettre une rondelle en plastique (O) sur chaque **boulon de fixation au sol** et visser l'**écrou de boulon de fixation au sol** sur le **boulon de fixation au sol**. Bien serrer l'**écrou de boulon de fixation au sol**. Couper la partie du **boulon de fixation au sol** qui dépasse à l'aide d'une **scie à métaux**. Installer ensuite les cache-boulons en plastique (O) sur les rondelles en plastique (O).

5. Avant de procéder à l'assemblage du réservoir de toilette (B) à la cuvette de toilette (A), vérifier que les écrous de blocage du robinet de chasse et du robinet à flotteur sont bien serrés.

6. Assembler les boulons de réservoir (C) du réservoir de toilette (B), les rondelles en plastique de boulon de réservoir (D) et les écrous à oreilles en plastique (E). Les écrous à oreilles (E) en plastique doivent être serrés à la main, suffisamment pour comprimer les rondelles en caoutchouc de boulon de réservoir (D) et ainsi assurer l'étanchéité à l'eau.

7. Assembler le joint réservoir/cuvette de toilette (F) à la tige du robinet de chasse de façon à ce que l'écrou de blocage soit compris dans la cavité, en s'assurant que toute la surface du joint réservoir/cuvette (F) soit en contact avec le bas du réservoir de toilette.

8. Mettre deux coussinets (G) sur les poteaux à l'arrière du rebord de la cuvette de toilette pour éviter que les deux éléments de porcelaine se touchent.

9. Mettre le réservoir de toilette en place. Serrer suffisamment les écrous à oreilles en plastique (E), à la main, pour éviter une oscillation. Comme les boulons de réservoir (C) sont déjà fixés, on peut mettre le réservoir (B) de niveau en tenant compte de la distance relative de serrage de chaque écrou à oreilles (E) sur les trois points de contact - le joint réservoir/cuvette (F) et les deux coussinets (G).

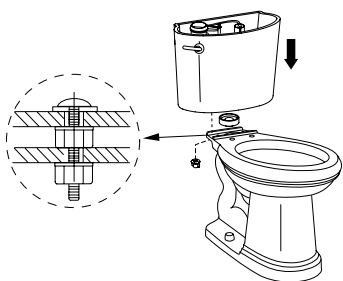
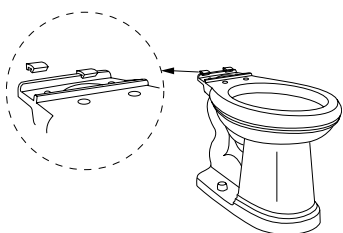
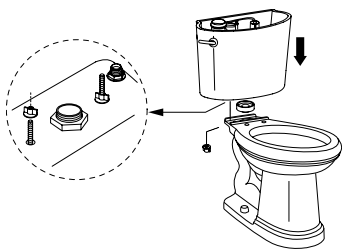

10. L'écrou d'accouplement de robinet à flotteur (H) est fourni pour raccorder la conduite d'alimentation en eau au robinet à flotteur. **Ne pas employer de pâte à joint ! Serrer à la main uniquement !** Si l'on serre trop, le robinet à flotteur peut fendre, ce qui annulera la garantie.

11. Si l'on utilise une **conduite d'alimentation en eau flexible** (non comprise), la raccorder aux filets du robinet à flotteur du réservoir. Ne pas mettre de ruban de téflon ni de pâte à joint sur les filets du robinet à flotteur. Le raccord pourrait alors être trop serré et briser.

12. S'assurer que l'adaptateur du tuyau de remplissage (I) est fixé à la partie supérieure du trop-plein. Remarque : L'eau provenant du tuyau de remplissage doit arriver directement au-dessus du trop-plein.

13. **IMPORTANT : Toujours débarrasser le système du sable et la rouille.**

- Enlever la partie supérieure du robinet en levant le levier et en tournant cette partie de 1/8 de tour dans le sens contraire des aiguilles d'une montre.
- Tout en maintenant un contenant au-dessus du robinet désassemblé pour éviter les éclaboussures, ouvrir l'alimentation en eau, puis la fermer à quelques reprises. Laisser l'alimentation en eau fermée.

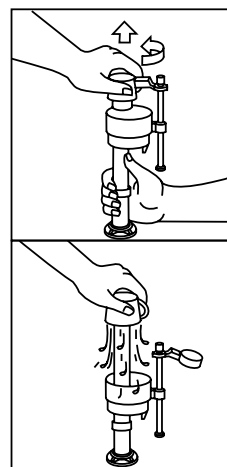
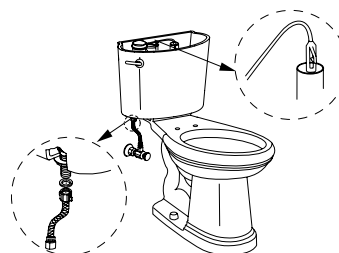
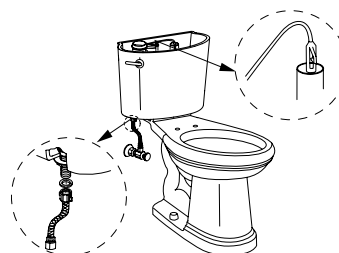

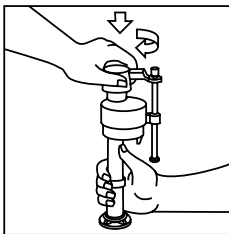

- Remettre la partie supérieure en place en engageant les oreilles et en tournant de 1/8 de tour dans le sens des aiguilles d'une montre. **S'assurer que la partie supérieure est tournée à la position de blocage. Le robinet peut ne pas s'ouvrir si la partie supérieure n'est pas complètement tournée en position de blocage.**

14. Ouvrir l'alimentation en eau de la toilette et vérifier qu'il n'y a pas de fuites. Vérifier les points de raccord de la conduite d'alimentation en eau au robinet à flotteur du réservoir, de la conduite d'alimentation en eau au robinet d'alimentation en eau, le bas de la surface de montage du réservoir ainsi qu'autour de la base de la cuvette de toilette (A). Serrer avec précaution tout raccord qui fuit.

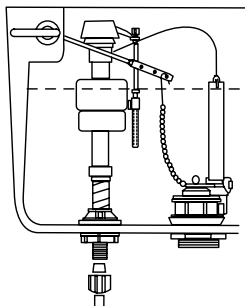

15. Régler le niveau d'eau du réservoir (B) pour qu'il coïncide avec la ligne servant de repère. Tourner la vis de réglage de niveau d'eau (J) pour déplacer la coupelle flottante (K) vers le haut ou vers le bas.

16. Vérifier que la manette du réservoir (L) fonctionne et que son écrou est bien serré (filetage à gauche). De plus, vérifier que la chaîne de levage n'est pas tendue (elle doit être légèrement lâche au repos) et que le clapet du robinet de chasse est bien étanche.

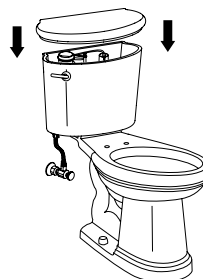

17. Placer délicatement le couvercle de réservoir (M) sur le dessus du réservoir de toilette (B).



18. Installer le siège de toilette (N) selon les instructions du fabricant.

Veillez référer au manuel d'entretien du propriétaire pour le dépannage, les soins et l'entretien.