

This manual includes operating instructions for a variety of remote controlled products. All products work on the same principle and use the same code setting information. Please read all instructional information and note any specific information pertaining to your particular product.

⚠ WARNINGS:

- **FOR USE ONLY** with 120 volt incandescent or halogen bulbs.
- **DO NOT USE** with fluorescent bulbs, appliances, power supplies, low voltage lighting, or any other electrical devices.

This manual applies to the following products:

- | | |
|----------------------------------|----------------------------|
| • Transmitters | • Receivers |
| – Remote Control | – Indoor Plug-In Converter |
| – Add-A-Switch | – Lamp Socket Converter |
| – Entry Switch | – Floodlight |
| – Indoor Wireless Motion Sensor | |
| – Outdoor Wireless Motion Sensor | |

FEATURES

- Products are UL/cUL and/or FCC/IC tested and approved.
- Operational range of up to 100 feet.

Heath®/Zenith wireless lighting controls are designed to work together. Simply determine which transmitter(s) you would like to have control which receiver(s) and set the code setting to match.

CODE SETTINGS

Note: Most single system installations will not require any change to the code setting. Transmitter(s) and receiver(s) must have the same code and group setting to work together. Switches 1 through 3 set the code. Switch 4 sets the Group (A or B). See page 2 for switch locations.

Example 1 - Code Settings, System 1 (Factory Setting)

Left Side Controls:
Controls One Set of
Group "A" or Group
"B" Receiver(s)

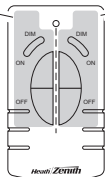

Right Side Controls:
Controls One Set of
Group "A" or Group
"B" Receiver(s)

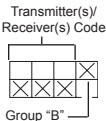
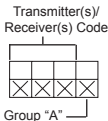

(X) – Indicates Position of Switch

Example 2 - Code Settings, System 2

Note: When operating more than one system independently of each other, set each system to a different code. There are 8 codes available by changing the settings of switches 1 through 3.

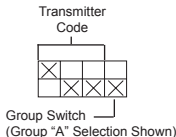
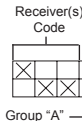

Example 3 - Code Settings with Single Transmitter

When using a single group transmitter (i.e. Door Transmitter, Add-A-Switch, Remote Motion Sensor) the code and group settings must match receiver(s) for the system to function properly.

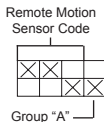
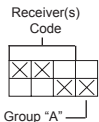

Note: This setting will work independently of examples 1 and 2 because the code setting is different.

Note: The code can also be changed to reduce interference problems from other wireless products (i.e. wireless phones, garage door openers, etc.). See *Troubleshooting Guide* for more information.

CODE SWITCH LOCATIONS

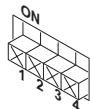
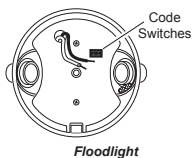
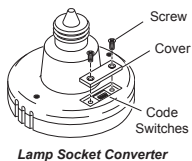
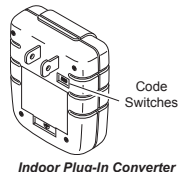
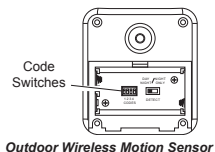
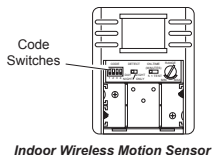
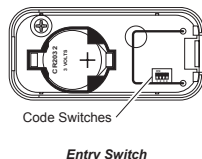
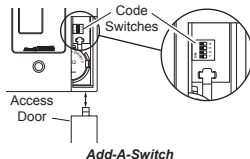
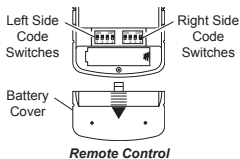

Note: The "X" has been placed on the switches to help clarify the code settings on the previous page.

**Close-Up of Typical Code Switch
(Factory Default Setting is Off)**

REMOTE CONTROL



Note: One remote control is able to independently operate two receiver units. If more than two receiver units, operating independently, are desired, additional remote controls will need to be purchased.

1. Remove Tab from Battery Chamber. Remove cover from back of transmitter. Gently pull tab out of battery chamber. Slide cover onto transmitter.

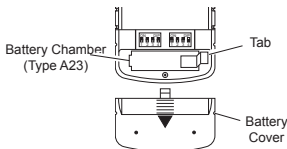

Rear View of Remote Control

2. Remote Control Functions. The three buttons on the left side of the remote will operate one or more receiver units with matching code settings. The three buttons on the right side of the remote will operate a second set of one or more receiver units.

- **ON:** Turns on any receiver unit set to the same code as this remote control.
- **OFF:** Turns off any receiver unit set to the same code as this remote control.
- **DIM:** Activates the DIM feature for any receiver unit set to the same code as this remote control. **Note:** Pressing the DIM button steps through five brightness levels.

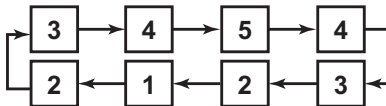

Note: To independently operate a second receiver unit using a single remote control, make sure the second set of code switches (Right Side) and the code switches on each receiver match (see *Code Settings* section).

- **Left Side** - Set left side code switches.
- **Right Side** - Set right side code switches.

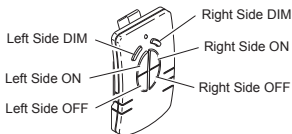

Function Controls

Important: Wait 1 to 2 seconds after you press a transmitter button before you press it again to allow the transmission to be completed.

Note: If light does not turn on or intermittently turns on and off when transmitter buttons are pushed, see *Troubleshooting Guide*.

Optional Car Visor Clip (Included)

The remote control includes an optional car visor clip for added convenience that may be installed.

1. To attach car visor clip to remote control (if desired) push it into slot on rear of remote unit until it snaps into place.
2. To remove car visor clip, insert a small, flat-head screwdriver into slot on back of remote. Gently push down on portion of visor clip inside slot with screwdriver while pulling clip out of remote from top.

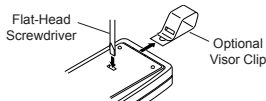

Removing Visor Clip - Rear View

ADD-A-SWITCH

Installation



1. Remove Tab from Battery Chamber. Remove cover from front of Add-A-Switch transmitter. Gently pull tab out of battery chamber. Slide cover onto Add-A-Switch transmitter.

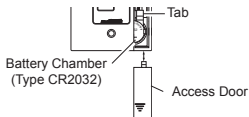

Removing Battery Tab

2. Select mounting location for add-a-switch transmitter. *Note:* Transmitter should be located within 100 feet (30 m) of receiver. *Note:* Transmitter should be mounted approximately 4 feet from the floor and in the vertical position.
3. Before mounting, hold transmitter in selected location and verify operation (see *Operation*). *Note:* If transmitter does not operate correctly, see *Troubleshooting Guide*.
4. With transmitter held in place, mark the mounting holes with a pencil or pointed object.
5. Remove transmitter and drill two 3/16" holes. Tap drywall anchors (provided) into holes with a hammer.
6. Attach transmitter to wall using two screws (provided).

Operation

1. Verify that receiver has been properly installed. See *Receiver Information*, page 7.
2. Push the ON (top) button and release. The light should turn on full bright.
3. Push the OFF (bottom) button and release. The light should turn off.
4. Push the DIM button and release. The light should turn on at a DIM level.

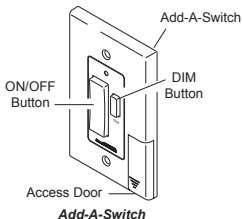

5. Continue to press the DIM button until the desired dim level is reached. *Note:* Receiver remembers last DIM setting used. To recall last DIM setting, push and release the DIM button.

Note: The DIM setting defaults to 50% in the event of a power failure.

Important: Wait 1 to 2 seconds after you press a transmitter button before you press it again to allow the transmission to be completed.

Note: If light does not turn on or intermittently turns on and off when transmitter buttons are pushed, see *Troubleshooting Guide*.

Battery Replacement

The wall switch transmitter requires a type CR2032, 3-volt lithium battery to operate. The transmitter is shipped with the battery installed. With typical use, the battery will last approximately 5 years. Remove battery when transmitter will not be used for an extended period of time.

1. Place thumb on access door and slide down to open.
2. Carefully bend locking tab outward. Battery will pop up.
3. Remove battery from socket.
4. Install replacement battery in socket plus (+) side up (see illustration). Press down on battery until locking tab snaps into place.
5. Reinstall access door by sliding it upward until it locks in place.

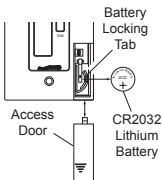

Removing Access Door and Battery

ENTRY SWITCH

Installation

Note: Entry system includes a transmitter and magnet. The system can be used to signal that a door or window has been opened or to automatically turn the light on when entering a closet, attic, room, etc.

1. Remove Tab from Battery Chamber. Remove transmitter back cover from transmitter using small, flat-blade screwdriver. Gently pull tab out of battery chamber.

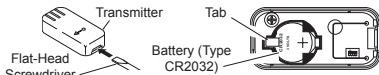

Removing Battery Tab

Important Considerations:

- Entry transmitter components are for indoor use only.
- The transmitter should be mounted on the frame of door or window (stationary surface). The magnet should be mounted on door or window (moving surface). See illustration below for mounting configurations and possible directions of movement.

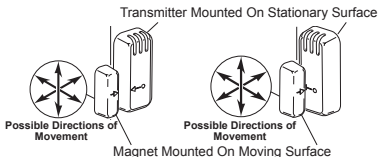

Mounting Configurations and Possible Directions of Movement

- A compatible receiver must be used to complete the system. The receiver should be located within 100 feet (30 m) of transmitter (maximum distance may vary depending on type of structures between transmitter and receiver).
2. Select mounting location for entry transmitter. **Note:** Maximum gap between transmitter and magnet is 3/8" and the arrows located on the face of each component must be in alignment (see illustration). Also, the front surfaces of the transmitter and magnet must be flush. If magnet is recessed, use magnet extension and two long screws (provided) to ensure proper alignment.

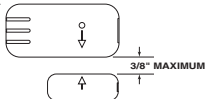

3. Before mounting, hold transmitter and magnet in selected location and verify operation. While holding the transmitter stationary, move the magnet away from transmitter to simulate door or window being opened. Verify red LED on transmitter flashes momentarily and receiver turns light on. Return magnet to original position simulating door or window being closed. Verify red LED on transmitter flashes momentarily and receiver turns light off. **Note:** If transmitter does not operate correctly, see *Troubleshooting Guide*.
4. Mount Transmitter.
 - Screw Mounting:** Attach transmitter back cover to wall using two short screws (provided). Snap transmitter onto back cover.
 - Tape Mounting:** Apply large piece of foam tape (provided) to the transmitter back cover. Stick transmitter back cover to frame of door or window in desired position. Snap transmitter onto back cover.
5. Repeat step 4 to attach magnet to door or window.

Battery Replacement

The entry transmitter requires a type CR2032, 3-volt lithium battery to operate. The transmitter is shipped with the battery installed. With typical use, the battery will last approximately five years. Remove battery when transmitter will not be used for an extended period of time.

1. Remove transmitter from transmitter back cover using small, flat-blade screwdriver.
2. Carefully pry battery loose with small, flat-blade screwdriver. Battery will pop up.
3. Install replacement battery in socket plus (+) side up (see illustration). Press down on battery until it snaps into place.
4. Snap transmitter onto back cover.

Note: The magnet does not require a battery.

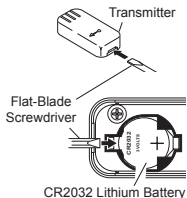

Battery Replacement

INDOOR AND OUTDOOR WIRELESS MOTION SENSOR



Indoor Wireless
Motion Sensor



Outdoor Wireless
Motion Sensor

Features:

- No wiring required.
- Up to 30 feet sensing range, 150° Coverage (Indoor).
- Up to 70 feet sensing range, 180° Coverage (Outdoor).
- Adjustable sensitivity.
- Day/Night or Night only operation.
- Test mode.
- Uses 2 AA batteries.
- Can be mounted directly to wall or with mounting bracket (included) (Indoor).
- Wall or eave mount (Outdoor).
- Controls receivers up to 100 feet away.

Select Night or 24 Hour Mode

These sensors are able to detect motion day and night or night only. To set the detection mode, remove battery compartment cover by sliding the cover down. Remove batteries if necessary. Slide the DETECT switch to either the DAY/NIGHT or NIGHT ONLY position. Replace battery compartment cover by reversing the above instructions.

Installing Batteries

- Before mounting outdoor motion sensor, remove battery compartment cover by sliding the cover down.
- For indoor motion sensor, install batteries after sensor is installed.

Install 2 AA batteries according to polarity markings inside the battery compartment. Replace battery compartment cover by reversing the above instructions.

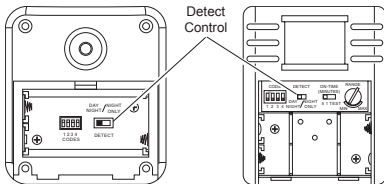

Outdoor Motion Sensor
(Rear View)

Indoor Motion Sensor
(Front View)

Battery Compartment

Installing Indoor Motion Sensor Using Optional Mounting Bracket

Note: Mount the indoor motion sensor so that it can be angled up or down to give you the desired coverage above the floor level.

1. Attach ball mounting bracket to rear of motion sensor. The ball mounting bracket is designed to mount to the rear of the sensor in three possible directions depending upon the installation requirements. To attach the ball mounting bracket, follow the steps shown below:
 - Determine the best mounting position of the sensor for the coverage desired.
 - Determine the best location of the wall mounting bracket.
 - Insert the tabs on the ball mounting bracket into the tab slots on the rear of the sensor that best align the sensor with the wall mounting bracket.
 - Remove the batteries.
 - Using a philips-head screwdriver, insert mounting screw into the hole in the battery compartment that aligns with the hole on the rear of the ball mounting bracket. Tighten securely.

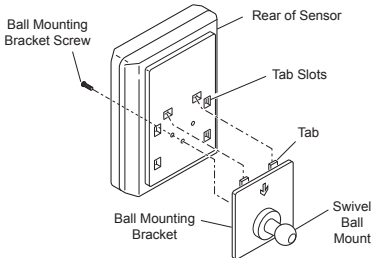

Attaching Ball Mounting Bracket to Indoor Motion Sensor (Vertical Installation Shown)

2. Place sensor mounting bracket against surface to be mounted on and mark hole locations with pencil or center punch.
3. Using a 2.5 mm (0.1") drill bit, drill two pilot holes for mounting screws. If not mounting directly to wood or wood stud, drill 5 mm (0.2") pilot holes and use the included wall anchors.
4. Attach indoor motion sensor mounting bracket to a sturdy object (*i.e.* wall, ceiling, post, etc.) using two screws provided. Make sure unit has an unobstructed view. *Note:* Attach mounting bracket vertically if connecting to a curved surface such as a post.
5. Install motion sensor to mounting bracket. Using a Philips-head screwdriver, loosen the clamp screw on the mounting bracket. Insert swivel ball mount on sensor into mounting bracket socket.

(Note: You should hear a snap). Aim sensor toward area where detection is desired. Tighten clamp screw.

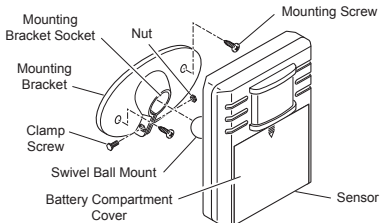

Attaching Indoor Motion Sensor to Mounting Bracket

Installing Indoor Motion Sensor Directly To Wall

Note: Mount the indoor motion sensor so that it is approximately between waist and shoulder level above the floor (Example: Level with light switch, under counter top, etc.).

1. Determine the best mounting position of the sensor for the coverage desired. Remove the batteries.
2. Place indoor motion sensor against surface to be mounted on. Using two of the holes on the rear of the battery compartment, mark hole locations with pencil or center punch.
3. Using a 2.5 mm (0.1") drill bit, drill two pilot holes for mounting screws. If not mounting directly to wood or wood stud, drill 5 mm (0.2") pilot holes and use the included wall anchors.
4. Attach indoor motion sensor to a sturdy object (i.e. wall, cabinet, post, etc.) using two screws provided. Make sure unit has an unobstructed view.

IMPORTANT: Hand tighten only - do not overtighten.

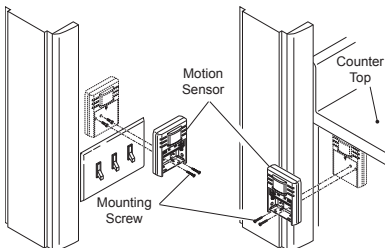

Attaching Indoor Motion Sensor Directly to Wall

Installing Outdoor Motion Sensor

1. Install sensor mounting bracket where motion detection is desired. Attach sensor mounting bracket to a sturdy object (i.e. tree, post, house, etc.) using two screws provided. Make sure unit has an unobstructed view. Note: Attach mounting bracket vertically if connecting to a curved surface such as a post.
2. Install motion sensor to mounting bracket. Using a Philips-head screwdriver, loosen the clamp screw on the mounting bracket. Insert swivel ball mount on sensor into mounting bracket socket (Note: You should hear a snap). Aim sensor toward area where detection is desired. Tighten clamp screw.

IMPORTANT: The sensor must be mounted with the bottom cover facing down in order to maintain water tightness.

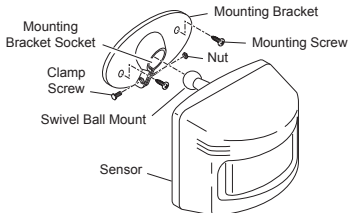

Installing Motion Sensor

Check Operation and Adjustment

Note: When first turned on or when switching modes wait 30 seconds.

Locate the RANGE control and ON-TIME control on the motion sensor:

- **Indoor Motion Sensor** - The RANGE control and ON-TIME control are located inside the battery compartment on the front of the sensor. To set the RANGE or ON-TIME control, remove battery compartment cover by sliding the cover down.
 - **Outdoor Motion Sensor** - The RANGE control and ON-TIME control are located on the bottom of the sensor. Using your fingernails or a small, flat-head screwdriver, gently pry the cover until it opens.
1. Check Operation. Set the ON-TIME control to TEST mode. Walk in front of sensor unit. The LED indicator light should flash when motion is detected (see illustration, page 8, for location of LED light).
 2. Adjust Sensor. Turn the RANGE control to the mid position and ON-TIME control to the TEST position. Walk through coverage area noting where you are when the LED begins to flash. Loosen the clamp screw and move the sensor to change the coverage area. Tighten clamp screw when finished. Do not overtighten clamp screw.

Continued

- Adjust RANGE Control. To increase sensitivity, turn the RANGE control toward MAX. To decrease sensitivity, turn the RANGE control toward MIN. *Note:* If the RANGE is set too high, false triggering may result in some environments.
Note: When using test mode to check operation in the day time:
A. Set the DETECT control switch to DAY/NIGHT and B. Set the ON-TIME control to TEST.
- Set ON-TIME Control. Determine the amount of time you want the connected device to stay on after motion is detected (1 or 5 minutes). Slide the ON-TIME control to the corresponding setting.

IMPORTANT: Avoid Aiming Control At:

- Objects that change temperature rapidly, such as heating vents, fans, and air conditioners. These air sources could cause false triggering.
- Areas where pets or traffic may trigger the control.
- Nearby large, light colored objects reflecting light may trigger the shut-off feature. Do not point other lights at the sensor.

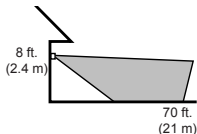

Maximum Range



Maximum Coverage Angle

Outdoor Motion Sensor Coverage Area

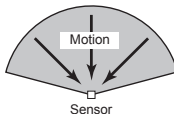

Least Sensitive

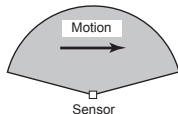

Most Sensitive

The detector is most sensitive to motion across its field of view.

Indoor and Outdoor Motion Sensor Sensitivity

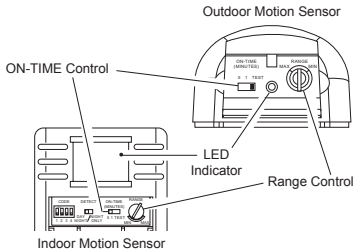

Motion Sensor Controls

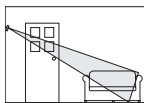

Aim Sensor Down for Short Coverage

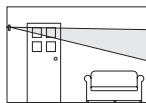

Aim Sensor Higher for Long Coverage

Adjusting Indoor Motion Sensor Coverage

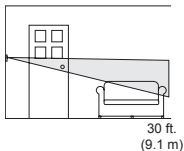

Maximum Range

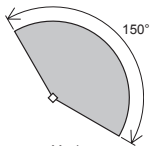

Maximum Coverage Angle

Indoor Motion Sensor Coverage Area

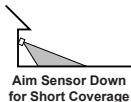

Aim Sensor Down for Short Coverage

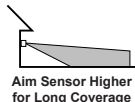

Aim Sensor Higher for Long Coverage

Adjusting Outdoor Motion Sensor Coverage

RECEIVER INFORMATION

All receivers have the following features and ratings:

- Rated for 120VAC/60Hz supply voltage.
- Light can be dimmed when used with remote control (OFF, 5 Selectable Dim Levels from Dimmest to Brightest, Full On).
- Remembers last selected dim setting.
- Not for use with Compact Fluorescent bulbs.
- When first turned on wait 15 seconds.

INDOOR PLUG-IN CONVERTER



Features and Ratings:

- Up to 300 Watt maximum incandescent load.
 - No wiring required.
1. Plug in indoor receiver.
 2. Plug in light you wish to control.



CAUTION: Do not exceed the maximum load limits listed above.

3. Check operation. Activate transmitter being used with receiver (see transmitter instructions). A signal will be sent to the receiver to turn the receiver ON or OFF.
4. Using Remote By-Pass Switch. These receivers are equipped with a remote by-pass switch. This switch allows the user to select between AUTO and MANUAL modes. AUTO mode allows the light to be operated by remote control or remote motion sensor. MANUAL mode allows the plugged in light to be operated manually.
5. Adjust audio alert volume (if applicable). Some models are equipped with an audible alarm. The alarm sounds only when the receiver is activated by the wireless motion sensor and entry switch. The alarm volume is adjusted by the thumbwheel on the side of the receiver unit.

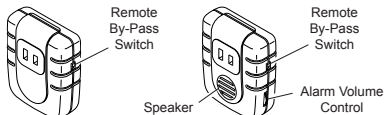

Control Locations

LAMP SOCKET CONVERTER



Features and Ratings:

- Up to 150 Watt maximum incandescent load.
 - No wiring required.
1. Screw module into light socket.
 2. Screw incandescent bulb up to rated wattage into module.



CAUTION: Do not exceed the maximum load limits listed above.

3. Check operation. Activate transmitter being used with receiver (see transmitter instructions). A signal will be sent to the receiver to turn the receiver ON or OFF.

FLOODLIGHT



Features and Ratings:

- Up to 150 Watt maximum incandescent load or 240 Watt maximum halogen load (up to 75 Watt maximum incandescent, or 120 Watt maximum halogen, per lampholder).

- Minimal wiring required.
- **Install fixture in accordance with local codes.**

⚠ WARNING: Turn power off at the fuse or circuit breaker.

1. Remove the existing light fixture.
2. Install the mounting strap as shown using two screws that fit your junction box.

Note: The plastic hanger can be used to hold the fixture while wiring. Thread the small end of the plastic hanger through the hole in the center of the cover plate. Insert the small end into one of the slots on the mounting strap.

3. Route the wires from the light receiver through the large gasket holes.
4. Twist the junction box wires and fixture wires together as shown. Secure with UL approved wire connectors.
5. Align the cover plate and cover plate gasket. Secure with mounting bolt.
6. Push the rubber plug firmly into place.
7. Not intended for waterproof junction boxes. Fixture should be surface mount only. Caulk the wall plate mounting surface with silicone weather sealant.
8. Adjust the lamp holders by loosening the lock nuts. *Note:* Do not rotate the lamp holders more than 180° from the factory setting.

⚠ CAUTION: To avoid water damage and electrical shock, keep lamp holders 30° below horizontal.

9. Screw incandescent bulb up to rated wattage into module. When screwing in the lamps, do not overtighten.

⚠ CAUTION: Do not exceed the maximum load limits listed above.

10. Check operation. Activate transmitter being used with receiver (see transmitter instructions). A signal will be sent to the receiver to turn the receiver ON or OFF.

⚠ WARNING: Risk of fire. Do not aim the lamps at a combustible surface within 3 ft. (1 m).

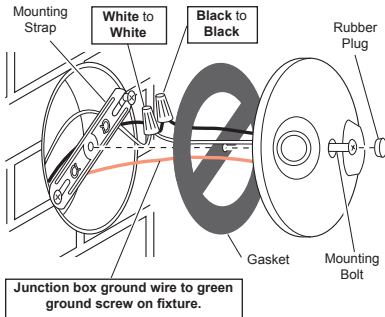

TROUBLESHOOTING GUIDE

SYMPTOM	POSSIBLE CAUSE	SOLUTION
Device does not come on.	<ol style="list-style-type: none">1. Circuit breaker or fuse is turned off.2. Switch on device is turned off.3. Interrupted by another device.4. Does not respond immediately after installation.5. Signals from transmitter are being blocked, or transmitter is out of range.6. Weak battery in the transmitter.7. Dip switches on transmitter and receiver units do not match.8. Device is defective.	<ol style="list-style-type: none">1. Verify circuit breaker or fuse is turned on.2. Verify switched device is turned on.3. Change codes on transmitter and receiver units.4. Wait for 90 second initialization period (remote motion sensor).5. Check for metal objects that could block the signal, or reposition the transmitter.6. Check battery charge and replace if necessary.7. Verify code settings on transmitter and receiver units are set the same.8. Test using different device.
Device does not turn off.	<ol style="list-style-type: none">1. Same as 5, 6, and 7 above.	<ol style="list-style-type: none">1. Same as 5, 6, and 7 above.
Device comes on randomly.	<ol style="list-style-type: none">1. Short term power line failure.2. Another transmitter on the same frequency.	<ol style="list-style-type: none">1. Next transmission from transmitter will reset receiver to correct state.2. Change codes on transmitter and receiver units.

TECHNICAL SERVICE

Please call 1-800-858-8501 for assistance before returning product to store.

If you experience a problem, follow this guide. You may also want to visit our Web site at: www.desatech.com. If the problem persists, call* for assistance at **1-800-858-8501**, 7:30 AM to 4:30 PM CST (M-F). You may also write* to:

DESA Specialty Products™
ATTN: Technical Service Specialty Products
P.O. Box 90004
Bowling Green, KY 42102-9004

* If contacting Technical Service, please have the following information available: Model Number, Date of Purchase, and Place of Purchase.

No Service Parts Available for this Product

REGULATORY INFORMATION

This device complies with Part 15 of the FCC Rules and RSS-210 of Industry Canada. Operation is subject to the following two conditions: (1) this device may not cause harmful interference, and (2) this device must accept any interference received, including interference that may cause undesired operation.

The term "IC:" before the radio certification number only signifies that Industry Canada technical specifications were met.

The user is cautioned that changes or modifications not expressly approved by the party responsible for regulatory compliance could void the user's authority to operate the equipment.

TWO YEAR LIMITED WARRANTY

This is a "Limited Warranty" which gives you specific legal rights. You may also have other rights which vary from state to state or province to province.

For a period of two years from the date of purchase, any malfunction caused by factory defective parts or workmanship will be corrected at no charge to you.

Not Covered - Repair service, adjustment and calibration due to misuse, abuse or negligence, light bulbs, batteries, and other expendable items are not covered by this warranty. Unauthorized service or modification of the product or of any furnished component will void this warranty in its entirety. This warranty does not include reimbursement for inconvenience, installation, setup time, loss of use, unauthorized service, or return shipping charges.

This warranty covers only DESA Specialty Products™ assembled products and is not extended to other equipment and components that a customer uses in conjunction with our products.

THIS WARRANTY IS EXPRESSLY IN LIEU OF ALL OTHER WARRANTIES, EXPRESS OR IMPLIED, INCLUDING ANY WARRANTY, REPRESENTATION OR CONDITION OF MERCHANT ABILITY OR THAT THE PRODUCTS ARE FIT FOR ANY PARTICULAR PURPOSE OR USE, AND SPECIFICALLY IN LIEU OF ALL SPECIAL, INDIRECT, INCIDENTAL, OR CONSEQUENTIAL DAMAGES.

REPAIR OR REPLACEMENT SHALL BE THE SOLE REMEDY OF THE CUSTOMER AND THERE SHALL BE NO LIABILITY ON THE PART OF DESA SPECIALTY PRODUCTS™ FOR ANY SPECIAL, INDIRECT, INCIDENTAL, OR CONSEQUENTIAL DAMAGES, INCLUDING BUT NOT LIMITED TO ANY LOSS OF BUSINESS OR PROFITS, WHETHER OR NOT FORESEEABLE.

Some states or provinces do not allow the exclusion or limitation of incidental or consequential damages, so the above limitation or exclusion may not apply to you. Proof of purchase is required for warranty claims.

DESA Specialty Products™ reserves the right to discontinue products and to change specifications at any time without incurring any obligation to incorporate new features in products previously sold.

Este manual incluye las instrucciones de operación para una variedad de productos a control remoto. Todos los productos funcionan basándose en el mismo principio y usan la misma información para la calibración del código. Por favor lea todas las instrucciones y tome en cuenta cualquier información específica relativa a su producto en particular.

⚠️ ADVERTENCIAS:

- **PARA USO SÓLO** con bombillas incandescentes o halógenas de 120 voltios.
- **NO LO USE** con bombillas fluorescentes, electrodomésticos, fuentes de energía, alumbrado con bajo voltaje ni con ningún otro aparato eléctrico.

Este manual sirve para los siguientes productos:

- Transmisores
 - Control remoto
 - Interruptor A añadible
 - Interruptor de entrada
 - Detector inalámbrico de movimiento para uso interior
 - Detector inalámbrico de movimiento para uso exterior
- Receptores
 - Convertidor enchufable para usarse bajo techo
 - Convertidor del zócalo de la lámpara
 - Reflector

CARACTERÍSTICAS

- Productos probados y aprobados por laboratorios UL/cUL y/o FCC/IC.
- Distancia de operación: hasta 100 pies.

Los controles inalámbricos Heath®/Zenith para el alumbrado están diseñados para trabajar juntos. Simplemente determine cual transmisor(es) le gustaría que controlen tal(es) receptor(es) y fije la calibración del código para emparejar.

CALIBRACIONES DEL CÓDIGO

Nota: La mayoría de instalaciones de sólo un sistema no requerirán ningún cambio en la calibración del código. Para que funcionen juntos los transmisor(es) y los receptor(es) deben tener la misma calibración de código y de grupo. Los interruptores del 1 al 3 fijan el código. El interruptor 4 fija el grupo (A o B). Vea en la página 14 la ubicación de los interruptores.

Ejemplo 1 - Calibraciones del código, sistema 1 (calibración de fábrica)

Controles del lado izquierdo: Controla un juego de receptor(es) del grupo "A" o grupo "B"

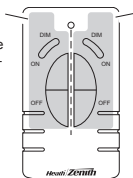

Controles del lado derecho: Controla un juego de receptores del grupo "A" o grupo "B"

Código del transmisor(es)/receptor(es)



Grupo "A"

Código del transmisor(es)/receptor(es)



Grupo "B"

Ejemplo 2 - Calibraciones del código, sistema 2

Nota: Cuando opere más de un sistema independientemente el uno del otro, fije cada sistema con un código diferente. Hay 8 códigos disponibles al cambiar las calibraciones de los interruptores del 1 al 3.

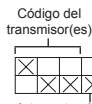

Interruptor del grupo
(Selección Grupo "A" mostrada)

Ejemplo 3 - Calibraciones del código con un único transmisor

Cuando se use un transmisor de sólo un grupo (*ejemplo:* Transmisor de puerta, interruptor "A" añadible, detector remoto de movimiento) las calibraciones de código y grupo deben emparejar con los receptor(es) para que el sistema funcione correctamente.

Código del receptor(es)



Código del detector remoto de movimiento



Nota: Esta calibración funcionará independientemente de los ejemplos uno y dos porque la calibración del código es diferente.

Nota: El código puede también cambiarse para reducir los problemas de interferencia que vienen de otros productos inalámbricos. (*ejemplo:* Teléfonos inalámbricos, abridores de puertas de garajes, etc.) Para más información vea *Guía de Análisis de Averías*.

(☒) – Indica la posición del interruptor)

UBICACIONES DE LOS INTERRUPTORES DE CIRCUITO IMPRESO

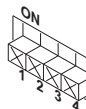
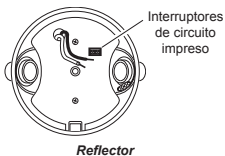
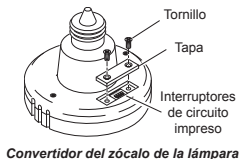
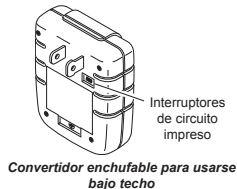
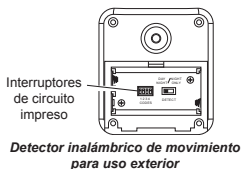
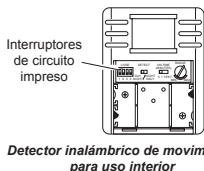
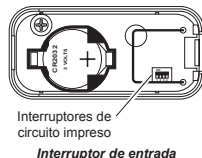
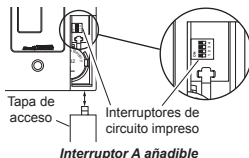
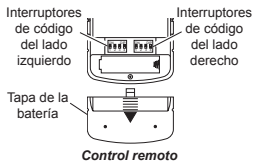

Nota: La "X" ha sido colocada en los interruptores para ayudar a aclarar las calibraciones del código de la página anterior.

Vista ampliada de un interruptor típico del código (la calibración hecha en fábrica es OFF- apagado)



CONTROL REMOTO

Nota: Un control remoto puede operar independientemente dos unidades receptoras. Si se desea operar independientemente más de dos receptores, se necesitarán comprar controles remotos adicionales.

1. Retire la aleta del compartimento de la batería. Retire la tapa posterior del transmisor. Hale la aleta con suavidad fuera del compartimento de la batería. Deslice la tapa en el transmisor.

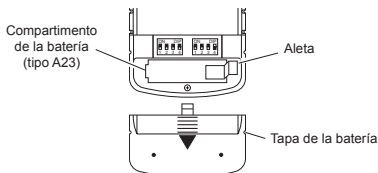

Vista posterior del control remoto

2. Funciones del control remoto. Los tres botones del lado izquierdo del control remoto hacen funcionar a una o más unidades receptoras que tienen la misma calibración del código. Los tres botones de la derecha harán funcionar un segundo juego de uno o más receptores.
- **ON:** Enciende cualquier unidad receptora del mismo código que este control remoto.
 - **OFF:** Apaga cualquier unidad receptora del mismo código que este control remoto.
 - **DIM:** Activa la característica REDUCTORA de cualquier unidad receptora del mismo código que este control remoto. **Nota:** Al pulsar el botón DIM se pasa por los cinco niveles de luminosidad.

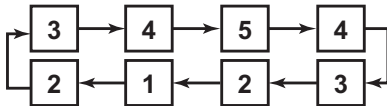

Nota: Para operar independientemente una segunda unidad receptora usando un único control remoto, asegúrese que el segundo juego de interruptores de código (del lado derecho) emparejen con los interruptores de código de cada receptor (Ver la sección *Calibraciones del Código*).

- **Lado izquierdo** - Para calibrar los interruptores de código del lado izquierdo.
- **Lado derecho** - Para calibrar los interruptores de código del lado derecho.

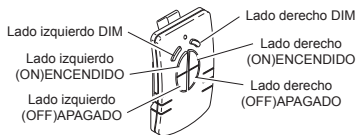

Controles de las funciones

Importante: Espere de 1 a 2 segundos después de pulsar el botón de un transmisor antes de pulsarlo de nuevo para permitir que la transmisión se complete.

Nota: Si la luz no se prende o si se prende y apaga intermitentemente cuando se pulsan los botones del transmisor, vea la *Guía de Análisis de Averías*.

Presilla opcional del visor del carro (incluida)

Para mayor conveniencia, en el control remoto se incluye una presilla opcional del visor del carro que puede ser instalada.

1. Para unir (si se desea) la presilla del visor del carro al control remoto empujela contra la ranura de la parte posterior del control hasta que se cierre a presión en su lugar.
2. Para retirar esta presilla, inserte un destornillador plano pequeño en la ranura de la parte posterior del control. Con el destornillador, empuje suavemente la porción de la presilla del visor que está dentro de la ranura mientras desde arriba hala la presilla hacia fuera del control.

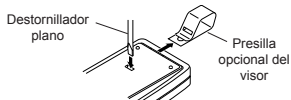

Retiro de la presilla del visor - Vista posterior

INTERRUPTOR A AÑADIBLE

Instalación



1. Retire la aleta del compartimiento de la batería. Retire la tapa de la parte frontal del transmisor con interruptor A añadible. Retire con suavidad la aleta del compartimiento de la batería. Deslice la tapa en el transmisor interruptor A añadible.

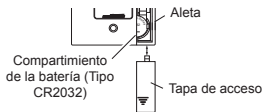

Retiro de la aleta de la batería

2. Seleccione un lugar para instalar el transmisor con interruptor A añadible. *Nota:* El transmisor debería ubicarse hasta 100 pies (30m) del receptor. *Nota:* El transmisor debe montarse aproximadamente a 4 pies del piso y en posición vertical.
3. Antes del montaje, sostenga el transmisor en la posición seleccionada y verifique su operación (vea *Operación*). *Nota:* Si el transmisor no opera correctamente, vea *Guía del Análisis de Averías*.
4. Sostenga el transmisor en el sitio y marque los orificios de montaje con un lápiz o con un objeto punzante.
5. Retire el transmisor y taladre orificios de 3/16 pulgadas. Usando un martillo inserte en los orificios las anclas para pared (provisitas).
6. Fije el transmisor a la pared usando los dos tornillos (provisitos).

Operación

1. Verifique que el receptor haya sido instalado correctamente. Vea *Información del receptor* en la página 22.
2. Pulse y suelte el botón ON (parte superior). La luz debería encenderse con luminosidad total.
3. Pulse y suelte el botón OFF (parte inferior). La luz debería apagarse.
4. Pulse y suelte el botón atenuador. La luz debería encenderse al nivel ATENUADOR.

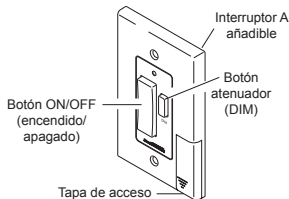

Interruptor A añadible

5. Continúe presionando el botón atenuador (DIM) hasta alcanzar el nivel de atenuación deseado. *Nota:* El receptor memoriza la última calibración de ATENUACIÓN usada. Para volver a la última calibración, pulse y suelte el botón atenuador (DIM).

Nota: En caso de una falla de energía, la calibración del atenuador se fija en el ajuste hecho en fábrica del 50%.

Importante: Luego de presionar un botón del transmisor espere de 1 a 2 segundos para presionarlo de nuevo y permitir que se complete la transmisión.

Nota: Si al presionar los botones del transmisor la luz no se enciende ni lo hace en forma intermitente, vea *Guía de Análisis de Averías*.

Reemplazo de la batería

El transmisor del interruptor de pared requiere para operar una batería de litio de 3 voltios tipo CR2032. El transmisor se lo envía con la batería instalada. Con uso normal la batería dura aproximadamente 5 años. Retire la batería cuando no se vaya a utilizar el transmisor por un periodo de tiempo extenso.

1. Coloque el pulgar en la tapa de acceso y deslicela hacia abajo para abrirla.
2. Doble hacia fuera y con suavidad la aleta de traba. La batería saltará.
3. Retire la batería del zócalo.
4. Instale en el zócalo la batería de repuesto con el lado (+) hacia arriba (vea la ilustración) Presione la batería hasta que la aleta de traba se cierre a presión en su sitio.
5. Vuelva a colocar la puerta de acceso deslizando hacia arriba hasta que se fije en su sitio.

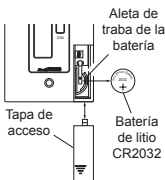

Retiro de la tapa de acceso y la batería

INTERRUPTOR DE ENTRADA

Instalación



Nota: El sistema de entrada incluye un transmisor y un imán. El sistema puede usarse para dar señal sea a una puerta o a una ventana que ha sido abierta o para encender automáticamente la luz cuando se ingresa en un armario, desván, habitación, etc.

1. Retire la aleta del compartimiento de la batería. Retire la tapa posterior del transmisor usando un destornillador pequeño de hoja plana. Hale con suavidad la aleta fuera del compartimento de la batería.

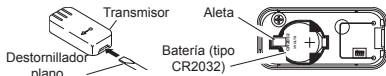

Retiro de la aleta de la batería

Consideraciones importantes:

- Los componentes del transmisor de entrada son sólo para usarlos bajo techo.
- El transmisor debe ser instalado en el marco de la puerta o la ventana (superficie fija). El imán debe ser instalado en la puerta o la ventana (superficie móvil). Vea en la ilustración de abajo las disposiciones de montaje y direcciones posibles del movimiento.

Transmisor instalado en superficie fija



Imán instalado en superficie móvil

Disposiciones de montaje y direcciones posibles del movimiento

- Para completar el sistema se debe usar un receptor compatible. El receptor debe estar ubicado dentro de 100 pies (30 m) del transmisor (la distancia máxima puede variar dependiendo del tipo de estructuras entre el transmisor y el receptor).
2. Seleccione la ubicación de montaje para el transmisor de entrada. **Nota:** La separación máxima entre el transmisor y el imán es de 3/8 de pulgada y las flechas ubicadas en la cara de

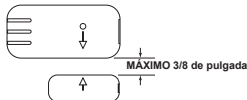

cada componente deben estar alineadas (Vea la ilustración). También, las superficies frontales del transmisor y del imán deben estar al ras. Si el imán está empotrado, use la extensión del imán y los dos tornillos largos (provistos) para asegurar una alineación correcta.

3. Antes del montaje, sostenga el transmisor y el imán en la ubicación seleccionada y verifique el funcionamiento. Mientras sostiene el transmisor fijo, mueva el imán alejándolo del transmisor como simulando que la puerta o la ventana está siendo abierta. Verifique que el LED rojo en el transmisor destelle momentáneamente y que el receptor encienda la luz. Vuelva a poner el imán en la posición original simulando que la puerta o la ventana se está cerrando. Verifique que el LED rojo en el transmisor destelle momentáneamente y que el receptor apague la luz. **Nota:** Si el transmisor no funciona correctamente, vea *Guía de Análisis de Averías*.
4. Montaje del transmisor
Montaje con tornillo: Una a la pared la tapa posterior del transmisor usando los dos tornillos cortos (provistos). Coloque a presión el transmisor en la tapa posterior.
Montaje con cinta: Coloque un pedazo largo de cinta esponjosa (provista) a la tapa posterior del transmisor. Pegue en la posición deseada del marco de la puerta o la ventana la tapa posterior del transmisor. Coloque a presión el transmisor en la tapa posterior.
5. Repita el paso 4 para unir el imán a la puerta o la ventana.

Reemplazo de la batería

El transmisor de entrada requiere para funcionar una batería de litio de 3 voltios tipo CR2032. El transmisor viene con la batería instalada. Con uso normal, la batería durará aproximadamente 5 años. Retire la batería cuando al transmisor no se lo vaya a usar por un largo período de tiempo.

1. Retire el transmisor de su tapa posterior usando un destornillador pequeño de hoja plana.
2. Con cuidado haga palanca en la batería para que se afloje usando un destornillador pequeño de hoja plana. La batería saltará.
3. Instale la batería de repuesto en el zócalo con el lado positivo (+) hacia arriba (vea la ilustración). Presione sobre la batería hasta que se coloque a presión en su sitio.
4. Coloque a presión el transmisor en la tapa posterior.

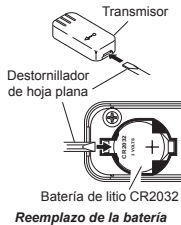

Reemplazo de la batería

Nota: El imán no requiere de una batería.

DETECTOR INALÁMBRICO DE MOVIMIENTO PARA USO INTERIOR Y EXTERIOR



Detector inalámbrico de movimiento para uso interior



Detector inalámbrico de movimiento para uso exterior

Características:

- No se requiere cableado.
- Margen de sensibilidad hasta 9,1 m. 150° de cobertura (Interior).
- Margen de sensibilidad hasta 21 m. 180° de cobertura (Exterior).
- Sensibilidad ajustable.
- Operación diurna/nocturna o sólo nocturna.
- Modo prueba.
- Usa dos baterías AA.
- Puede instalarse directamente en la pared o usando un soporte de montaje (incluido) (Interior).
- Montaje en pared o alero (Exterior).
- Controla los receptores hasta 30 m de distancia.

Seleccione modo nocturno o modo de 24 horas

Estos detectores pueden detectar movimiento durante el día o la noche o sólo por la noche. Para fijar el modo de detección, retire la tapa del compartimiento de la batería deslizándola hacia abajo. Si es necesario retire las baterías. Mueva el interruptor DETECT (DETECTAR) ya sea a la posición DAY/NIGHT ó a la posición NIGHT ONLY (SÓLO NOCHE). Vuelva a colocar el compartimiento de la batería siguiendo a la inversa las instrucciones indicadas.

Instalación de las baterías

- Antes de montar el detector de movimiento para uso exterior, retire la tapa del compartimiento de la batería deslizándola hacia abajo.
- En detectores de movimiento para uso interior, instale las baterías luego de colocar el detector.

Coloque las dos baterías AA según la polaridad marcada dentro del compartimiento de la batería. Vuelva a colocar el compartimiento de la batería siguiendo a la inversa las instrucciones indicadas.

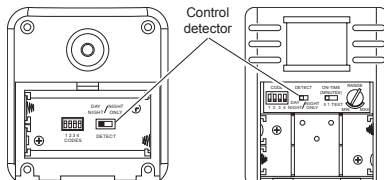

Detector de movimiento para uso exterior (Vista posterior)

Detector de movimiento para uso interior (Vista frontal)

Compartimiento de la batería

Instalación del detector de movimiento para uso interior usando el soporte opcional de montaje

Nota: Instale el detector de movimiento para uso interior de modo que pueda girar hacia arriba o hacia abajo y así darle la cobertura deseada por encima del nivel del suelo.

1. Fije la consola de montaje tipo bola a la parte posterior del detector de movimiento. La consola de montaje tipo bola está diseñada para instalarse en la parte posterior del detector en tres direcciones posibles dependiendo de lo requerido por la instalación. Para sujetar la consola de montaje tipo bola siga los pasos que se indican:
 - Determine la posición óptima de montaje del detector para obtener la cobertura deseada.
 - Determine el sitio óptimo de la consola de montaje para pared.

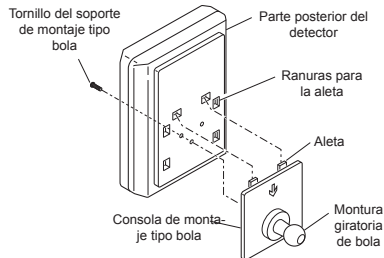

Sujeción de la consola de montaje tipo bola al detector de movimiento para uso interior (se muestra la instalación vertical)

Continuación

598-1116-09

Instalación del detector de movimiento para uso interior directamente en la pared

Nota: Instale el detector de movimiento para uso interior de modo que quede aproximadamente a una altura sobre el suelo entre la cintura y los hombros. (*Ejemplo:* Al mismo nivel o altura que un interruptor de luz, debajo de la superficie superior del mostrador, etc.).

1. Determine la posición óptima de montaje del detector para obtener la cobertura deseada. Retire las baterías.
2. Coloque el detector de movimiento para uso interior sobre la superficie que lo va a instalar. Usando dos de los orificios posteriores del compartimiento de la batería marque, con un lápiz o con un punzón de marcar, las ubicaciones de los orificios.
3. Con una broca de 2,5 mm. (0,1 pulgadas), taladre dos orificios guía para los tornillos de montaje. Si no lo instala directamente a la madera o al espárrago de la madera, taladre orificios guía de 5mm (0,2 pulgadas) y utilice las anclas de pared que se incluyen.
4. Usando los dos tornillos provistos, fije el detector de movimiento para uso interior a un objeto sólido y firme (*ejemplo:* pared, armario, poste, etc.). Asegúrese que la unidad no tenga obstrucciones en su línea de mira.

¡IMPORTANTE: Apriete a mano solamente - No apriete demasiado.

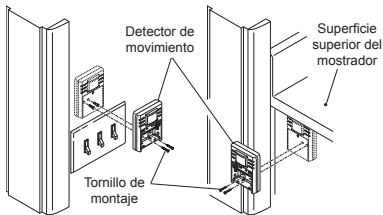

Fijación del detector de movimiento directamente a la pared

- Inserte las aletas de la consola de montaje tipo bola en las ranuras de la parte posterior del detector que mejor alineen este detector con la consola de montaje de pared.
 - Retire las baterías.
 - Con un destornillador cabeza Phillips, inserte el tornillo de montaje en el orificio del compartimiento de la batería que alinee con el orificio posterior de la consola de montaje tipo bola. Apriete bien.
2. Coloque el soporte de montaje del detector sobre la superficie que lo va a instalar y con un lápiz o un punzón de marcar, marque la ubicación del orificio.
 3. Con una broca de 2,5 mm. (0,1 pulgadas), taladre dos orificios guía para los tornillos de montaje. Si no lo instala directamente a la madera o al espárrago de la madera, taladre orificios guía de 5mm (0,2 pulgadas) y utilice las anclas de pared que se incluyen.
 4. Usando los dos tornillos provistos, fije el detector de movimiento para uso interior a un objeto sólido y firme (*ejemplo:* pared, armario, poste, etc.). Asegúrese que la unidad no tenga obstrucciones en su línea de mira. *Nota:* Sujete la consola de montaje verticalmente si lo instala a una superficie curva como un poste.
 5. Instale el detector de movimiento a la consola de montaje. Usando un destornillador cabeza Phillips, afloje el tornillo de la abrazadera en la consola de montaje. Inserte la montura giratoria de bola del detector en el zócalo de la consola de montaje (*Nota:* Usted debería oír un chasquido-un clic-). Apunte el detector hacia el área que se requiere detectar. Apriete el tornillo de la abrazadera.

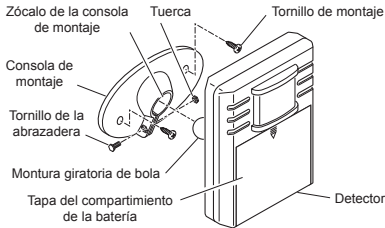

Sujeción del detector de movimiento para uso interior a la consola de montaje

Instalación del detector de movimiento para uso exterior

1. Instale la consola de montaje del detector en donde se necesite detectar movimiento. Acople esta consola de montaje a un objeto robusto (*ejemplo:* árbol, poste, casa, etc.) usando los dos tornillos provistos. Asegúrese que la unidad no tenga obstrucciones en su línea de mira. *Nota:* Sujete la consola de montaje verticalmente si lo instala a una superficie curva como un poste.
2. Instale el detector de movimiento a la consola de montaje. Usando un destornillador cabeza Philips, afloje el tornillo de la abrazadera en la consola de montaje. Inserte la montura giratoria de bola del detector en el zócalo de la consola de montaje (*Nota:* Usted debería oír un chasquido -un clic-). Apunte el detector hacia el área que se requiere detectar. Apriete el tornillo de la abrazadera.

IMPORTANTE: El detector debe estar montado con la tapa inferior hacia abajo con el fin de mantener la hermeticidad contra el agua.

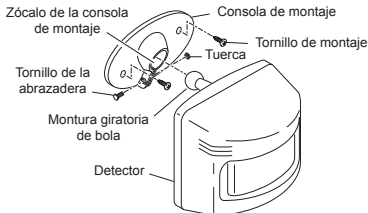

Instalación del detector de movimiento

Revisión de la operación y de la regulación

Nota: Cuando lo prenda por primera vez o cuando cambie de modalidad espere 1 1/2 minutos.

Localice en el detector de movimiento los controles de ALCANCE y DURACIÓN:

- **Detector de movimiento para uso interior** - los controles de ALCANCE y DURACIÓN están dentro del compartimiento de la batería en la parte frontal del detector. Para fijar el control de ALCANCE o el de DURACIÓN, retire la tapa del compartimiento de la batería deslizandola hacia abajo.
- **Detector de movimiento para uso exterior** - Los controles de ALCANCE y DURACIÓN están ubicados en la parte inferior del detector. Usando las uñas de los dedos o un destornillador pequeño de cabeza plana, haga suavemente palanca en la tapa hasta que se abra.

1. Revise la operación. Ponga el control de DURACIÓN en el modo TEST (PRUEBA). Camine frente a la unidad detectora. La luz indicadora LED debe destellar cuando se detecta movimiento (vea la ilustración de la página 21 para ubicar la luz LED).
2. Regule el detector. Gire el control de ALCANCE a la posición media y el de DURACIÓN a la posición TEST. Camine por el área de cobertura y note su posición cuando el LED empiece a destellar. Afloje el tornillo de la abrazadera y mueva el detector para cambiar el área de cobertura. Cuando termine apriete el tornillo de la abrazadera. No apriete excesivamente este tornillo.
3. Regule el control de alcance. Para incrementar la sensibilidad, gire el control de ALCANCE hacia MAX. Para disminuir la sensibilidad, gírelo hacia MIN. *Nota:* En algunos ambientes si el ALCANCE se calibra demasiado alto, puede ocurrir una falsa activación.

Nota: Cuando use el modo de prueba (Test) para comprobar el funcionamiento durante el día:

- A. Ponga el interruptor del control DETECT (DETECTAR) a DAY/NIGHT (NOCHE/DÍA) y
 - B. Ponga el control ON-TIME (DURACIÓN) a TEST.
4. Fije el control de DURACIÓN. Determine la cantidad de tiempo que desea que el dispositivo conectado permanezca encendido luego que se detecta movimiento (1 ó 5 minutos). Mueva el control de DURACIÓN a la configuración correspondiente.

IMPORTANTE: Evite apuntar el control:

- Objetos que cambian rápidamente la temperatura, como sopladores de la calefacción, ventiladores y acondicionadores de aire. Estas fuentes de calor podrían ocasionar una activación falsa.
- A áreas en donde las mascotas o el tráfico pueden activar el control.
- En las cercanías de objetos grandes pintados con colores claros cuyo reflejo puede activar el apagado. No enfoque otras luces al detector.

Continuación

598-1116-09

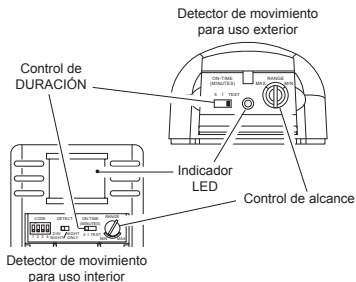

Controles del detector de movimiento

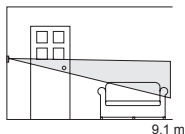

Alcance máximo

Área de cobertura del detector de movimiento para uso interior

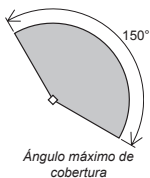

Ángulo máximo de cobertura

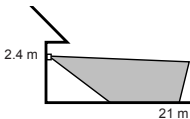

Alcance máximo

Área de cobertura del detector de movimiento para uso exterior



Ángulo máximo de cobertura

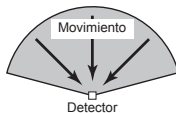

Sensibilidad mínima

El detector es más sensible a movimientos transversales a su campo de mira.

Sensibilidad del detector de movimiento para uso interior y exterior

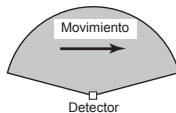

Sensibilidad máxima

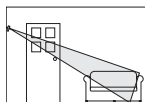

Apunte el detector hacia abajo para una cobertura menor

Regulación de la cobertura del detector de movimiento para uso interior

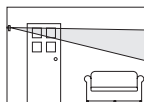

Apunte el detector hacia más arriba para una cobertura mayor



Apunte el detector hacia abajo para una cobertura menor

Regulación de la cobertura del detector de movimiento para uso exterior



Apunte el detector hacia más arriba para una cobertura mayor

ESPAÑOL

INFORMACIÓN DEL RECEPTOR

Todos los receptores tienen las siguientes características y potencias nominales:

- Clasificado para un voltaje de alimentación de 120 V CA/60Hz.
- La luz puede reducirse cuando se lo usa con control remoto (APAGADO, 4 niveles de reducción a elegir desde el más apagado al más brillante).
- Recordatorios de las últimas calibraciones de reducción seleccionadas.
- No se los usa con bombillas fluorescentes compactas.
- Cuando lo prenda por primera vez, espere 15 segundos.

CONVERTIDOR ENCHUFABLE PARA USARSE BAJO TECHO



Características y potencias nominales:

- Carga incandescente máxima hasta 300 vatios.
- No se requiere cableado.

1. Enchufe el receptor para interiores.
2. Enchufe la lámpara que desea controlar.



PRECAUCIÓN: No exceda el límite de carga máxima indicada arriba.

3. Revise la operación. Active el transmisor que va a usarse con el receptor (vea las instrucciones del transmisor). Una señal será enviada al receptor para ENCENDERLO o APAGARLO.
4. Uso del interruptor derivante remoto. Estos receptores vienen equipados con un interruptor derivante remoto. Este interruptor permite al usuario seleccionar entre los modos AUTOMÁTICO y MANUAL. El modo AUTOMÁTICO permite operar a la lámpara con el control remoto o con el detector remoto de movimiento. El modo MANUAL permite que la lámpara enchufada opere manualmente.
5. Regulación del volumen de la alarma sonora (si es aplicable). Algunos modelos vienen equipados con una alarma sonora. La alarma suena solamente cuando el receptor es activado por el detector remoto de movimiento y interruptor de entrada. El volumen de la alarma se regula usando la ruedecilla lateral del receptor.



Interruptor derivante remoto



Parlante

Interruptor derivante remoto

Control del volumen de la alarma

Ubicación de los controles

CONVERTIDOR DEL ZÓCALO DE LA LÁMPARA



Características y potencias nominales:

- Carga incandescente máxima hasta 150 vatios.
- No se necesita cableado.

1. Enrosque el módulo en el zócalo de la lámpara.
2. Enrosque en el módulo una bombilla incandescente cuya potencia sea hasta la nominal.



PRECAUCIÓN: No exceda los límites máximos de carga indicados arriba.

3. Revise la operación. Active el transmisor que va a usarse con el receptor (vea las instrucciones del transmisor). Una señal será enviada al receptor para ENCENDERLO o APAGARLO.



REFLECTOR

Características y potencias nominales:

- Hasta una carga incandescente máxima de 150 vatios o una carga halógena máxima de 240 vatios (hasta 75 vatios máximo de incandescente, o 120 vatios máximo de halógena por cada portalámparas).

- Se requiere un cableado mínimo.
- Instale el aparato de acuerdo a los códigos locales.

⚠ ADVERTENCIA: Desconecte la alimentación en el fusible o en el disyuntor.

1. Retire el aparato de luz existente.
2. Como se muestra, instale la lámina de montaje usando dos tornillos que encajen en su caja de empalme.
Nota: Puede usarse un colgador plástico para sostener el aparato mientras se cablea. Enrosque el extremo pequeño del colgador plástico en el orificio central de la placa cubertora. Inserte el extremo pequeño en una de las ranuras de la lámina de montaje.
3. Guíe los cables desde el receptor para lámpara pasando por el orificio grande del empaque.
4. Tuerza juntos, como se muestra, los cables de la caja de empalme con los del aparato. Asegúrelos con conectores de alambre que tengan aprobación UL.
5. Alinee la placa cubertora con su empaque. Asegúrelos con el perno de montaje.
6. Empuje firmemente el tapón de caucho hasta su sitio.
7. No se lo debe usar con cajas de empalme impermeables. Al aparato se lo debe instalar sólo sobre una superficie. Calafatee la superficie de montaje de la placa con un sellador de silicona contra la intemperie.
8. Regule los portalámparas aflojando las contratuerzas. *Nota:* No gire los portalámparas más de 180° de la calibración de fábrica.

- ⚠ PRECAUCIÓN:** Para evitar daño por agua y sacudida eléctrica mantenga los portalámparas a 30° por debajo de la horizontal.
9. Enrosque en el módulo una bombilla incandescente cuya potencia sea hasta la nominal. Cuando la enrosque en la lámpara no la apriete excesivamente.

- ⚠ PRECAUCIÓN:** No exceda los límites de carga máximos indicados arriba.
10. Revise la operación. Active el transmisor que va a usarse con el receptor (vea las instrucciones del transmisor). Una señal será enviada al receptor para ENCENDERLO o APAGARLO.

⚠ ADVERTENCIA: Riesgo de incendio. No apunte las lámparas a superficies combustibles dentro de un 1 metro.

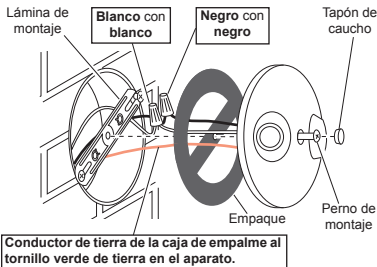

Cableado del reflector

GUÍA DE ANÁLISIS DE AVERÍAS

SÍNTOMA	CAUSA PROBABLE	SOLUCIÓN
El dispositivo no se enciende.	<ol style="list-style-type: none"> 1. El disyuntor o el fusible está desconectado. 2. El interruptor del dispositivo está desconectado. 3. Interrumpido por otro dispositivo. 4. No responde inmediatamente luego de la instalación. 5. Las señales desde el transmisor están siendo bloqueadas o el transmisor está fuera de alcance. 6. Batería desgastada en el transmisor. 7. Los interruptores de circuito impreso en el transmisor y los receptores no emparejan. 8. El dispositivo está defectuoso. 	<ol style="list-style-type: none"> 1. Verifique que el disyuntor o el fusible esté conectado. 2. Verifique que el dispositivo controlado con interruptor esté encendido. 3. Cambie los códigos en las unidades transmisora y receptora. 4. Espere los 90 segundos del periodo de iniciación (detector remoto de movimiento). 5. Revise objetos metálicos que podrían bloquear la señal, o vuelva a poner el transmisor en posición. 6. Revise la carga de la batería y reemplace si es necesario. 7. Verifique que la calibración del código de las unidades transmisora y receptora sean iguales. 8. Pruebe usando un dispositivo diferente.
El dispositivo no se apaga.	<ol style="list-style-type: none"> 1. Igual que el 5, 6 y 7 anteriores. 	<ol style="list-style-type: none"> 1. Igual que el 5, 6 y 7 anteriores.
El dispositivo se enciende al azar.	<ol style="list-style-type: none"> 1. Falla de corta duración en la línea de alimentación. 2. Otro transmisor en la misma frecuencia. 	<ol style="list-style-type: none"> 1. La siguiente transmisión desde el transmisor reconfigurará al receptor a su estado correcto. 2. Cambie los códigos en las unidades transmisora y receptora.

SERVICIO TÉCNICO (No enviar los productos)

Si tiene algún problema por favor siga esta guía. Lo sentimos, pero no podemos contestar preguntas en español por teléfono. Usted puede también escribir* a:

DESA Specialty Products™
P.O. Box 90004, Bowling Green, KY 42102-9004

* Si se llama al Servicio Técnico, por favor tener lista la siguiente información: Número de Modelo, Fecha de compra y Lugar de compra.

No hay piezas de servicio disponibles para este producto

INFORMACIÓN REGULATORIA

Este aparato cumple con la Parte 15 de las Reglas de la FCC (Comisión Federal de Comunicaciones) y con la RSS-210 de las Industrias del Canadá. El funcionamiento está sujeto a las dos siguientes condiciones: (1) este aparato no puede causar interferencias dañinas, y (2) este aparato debe aceptar cualquier interferencia recibida, incluyendo una interferencia que pueda causar un funcionamiento indeseable.

El término "IC:" delante del número de certificación del radio significa tan solamente que se ha cumplido con las especificaciones técnicas de Industry Canada.

Se advierte al usuario que cambios o modificaciones no aprobadas expresamente por la parte responsable de cumplir con los reglamentos podría invalidar la autoridad del usuario para el uso de este equipo.

GARANTÍA LIMITADA A 2 AÑOS

Esta es una "Garantía Limitada" que le da a Ud. derechos legales específicos. Usted puede también tener otros derechos que varían de estado a estado o de provincia a provincia.

Por un período de 2 años desde la fecha de compra, cualquier mal funcionamiento ocasionado por partes defectuosas de fábrica o mano de obra será corregido sin cargo para Ud.

No cubierto - Servicio de reparación, ajuste y calibración debido al mal uso, abuso o negligencia, bombillas, baterías, u otras partes fungibles no están cubiertas por esta garantía. Los Servicios no autorizados o modificaciones del producto o de cualquier componente que se provee invalidarán esta garantía en su totalidad. Esta garantía no incluye reembolso por inconveniencia, instalación, tiempo de instalación, pérdida de uso, servicio no autorizado, o costos de transporte de retorno.

Esta garantía cubre solamente los productos ensamblados por DESA Specialty Products™ y no se extiende a otros equipos o componentes que el consumidor usa junto con nuestros productos.

ESTA GARANTÍA ESTÁ EXPRESAMENTE EN LUGAR DE OTRAS GARANTÍAS, EXPRESADAS O SOBREENTENDIDAS, INCLUYENDO CUALQUIER GARANTÍA, REPRESENTACIÓN O CONDICIÓN DE COMERCIALIZACIÓN O QUE LOS PRODUCTOS SE ADAPTEN PARA CUALQUIER PROPÓSITO O USO EN PARTICULAR, Y ESPECIFICAMENTE EN LUGAR DE TODOS LOS DAÑOS ESPECIALES, INDIRECTOS, INCIDENTALES Y CONSECUENTES.

LA REPARACIÓN O EL REEMPLAZO DEBERÍA SER LA ÚNICA SOLUCIÓN DEL CLIENTE Y NO HABRÁ RESPONSABILIDAD POR PARTE DE DESA SPECIALTY PRODUCTS™ POR CUALQUIER DAÑO ESPECIAL, INDIRECTO, INCIDENTAL O CONSECUENTE, INCLUIDOS PERO NO LIMITADOS A CUALQUIER PÉRDIDA DE NEGOCIO O GANANCIAS SEAN O NO PREVISIBLES. Algunos estados o provincias no permiten la exclusión o limitación de daños incidentales o consecuentes, de modo que la limitación o exclusión arriba indicada puede que no se aplique a Ud. Para reclamos por la garantía se requiere la prueba de compra.

DESA Specialty Products™ se reserva el derecho de discontinuar productos y de cambiar especificaciones, cuando desee, sin incurrir en ninguna obligación de incorporar las nuevas características en los productos vendidos anteriormente.

Ce guide comprend des directives d'utilisation pour différents produits télécommandés. Tous ces produits fonctionnent selon les mêmes principes et utilisent les mêmes types de codes. Veuillez lire toutes les instructions et noter les informations se rapportant spécifiquement à votre produit.

AVERTISSEMENT :

- **UTILISER SEULEMENT** avec des ampoules 120 V de type incandescent ou halogène.
- **NE PAS UTILISER** avec des ampoules fluorescentes, des appareils, des sources d'alimentation, des dispositifs d'éclairage basse tension ou tout autre type de dispositif électrique.

Ce manuel s'applique aux produits suivants :

- Transmetteurs
 - Télécommande
 - Interrupteur d'appoint
 - Interrupteur d'entrée
 - Détecteur de mouvement sans fil intérieur
 - Détecteur de mouvement sans fil extérieur
- Récepteurs
 - Convertisseur enfichable intérieur
 - Convertisseur de douille d'ampoule
 - Projecteur

CARACTÉRISTIQUES

- Les produits sont testés et approuvés par UL/cUL et FCC/IC.
- La portée opérationnelle est de 30 mètres.

Les commandes d'éclairage Heath[®]/Zenith sont conçues pour fonctionner ensemble. Il suffit de déterminer quel transmetteur doit commander quel récepteur, puis de régler les codes correspondants.

RÉGLAGE DES CODES

Note : La plupart des installations simples n'exige pas la modification des codes pré-réglés. Les codes et les groupes des transmetteurs et des récepteurs doivent être réglés de façon identique pour fonctionner ensemble. Les micro-interrupteurs 1 à 3 servent à régler le code. Le micro-interrupteur 4 sert à sélectionner le groupe (A ou B). Consultez la page 27 pour connaître l'emplacement des micro-interrupteurs.

Exemple 1 - Réglage des codes, System 1 (réglage en usine)

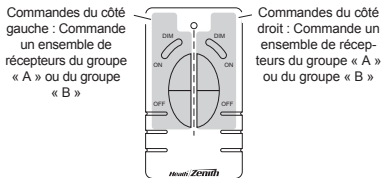

Code des transmetteurs/récepteurs



Groupe « A »

Code des transmetteurs/récepteurs



Groupe « B »

Exemple 2 - Réglage des codes, système 2

Note : Lors de l'utilisation indépendante de plus d'un système, établissez un code différent pour chaque système. Vous pouvez avoir jusqu'à 8 codes distincts en réglant les 3 micro-interrupteurs.

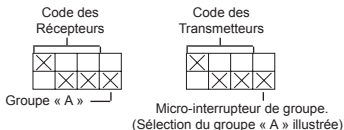

Exemple 3 - Réglage des codes avec un seul transmetteur

Lors de l'utilisation d'un seul transmetteur de groupe (p. ex. transmetteur à la porte, interrupteur d'appoint, détecteur de mouvement à distance), les réglages du code et du groupe doivent être identiques à ceux des récepteurs pour que le système fonctionne correctement.

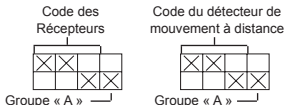

Note : Le système ne fonctionne pas comme dans les exemples 1 et 2 parce que le réglage des codes est différent.

Note : Il est possible de modifier le code pour réduire les interférences provenant d'autres produits sans fil (p. ex. téléphone sans fil, télécommande d'ouverture des portes de garage, etc.). Consultez le *Guide de dépannage* pour plus de détails.

(X) – Indique la position du micro-interrupteur)

EMPLACEMENT DES MICRO-INTERRUPTEURS

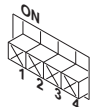
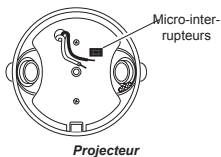
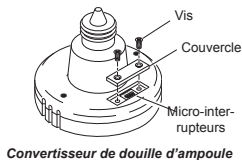
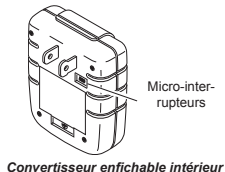
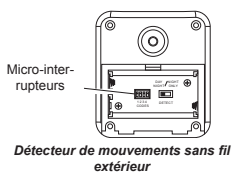
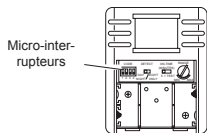
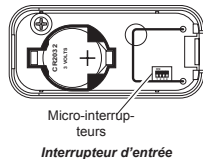
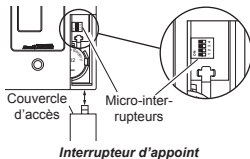
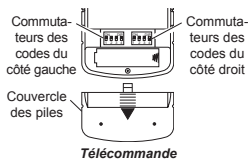

Note : Le «X» placé sur les micro-interrupteurs vise à préciser la position à la page précédente.

Vue rapprochée d'un micro-interrupteur (réglage en usine à la position «OFF»)

TÉLÉCOMMANDE



Note : Une télécommande peut commander indépendamment deux récepteurs. S'il l'on veut faire fonctionner plus de deux récepteurs de façon indépendante, il est nécessaire de se procurer des télécommandes additionnelles.

1. Enlevez la languette du compartiment des piles. Enlevez le couvercle à l'arrière du transmetteur. Tirez doucement la languette hors du compartiment des piles. Glissez le couvercle sur le transmetteur.

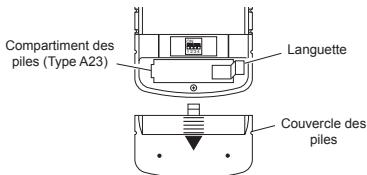

Vue arrière de la télécommande

2. Fonctions de la télécommande. Les trois boutons du côté gauche de la télécommande peuvent commander au moins un récepteur doté des mêmes réglages de code. Les trois boutons du côté droit de la télécommande font fonctionner un deuxième ensemble d'un ou de plusieurs récepteur(s).
 - **ON** : Active tout récepteur doté des mêmes réglages de code que la télécommande.
 - **OFF** : Désactive tout récepteur doté des mêmes réglages de code que la télécommande.
 - **DIM** : Active la fonction RHÉOSTAT de tout récepteur doté des mêmes réglages de code que la télécommande. **Note :** En appuyant sur le bouton DIM, vous avez accès à cinq degrés distincts de luminosité.

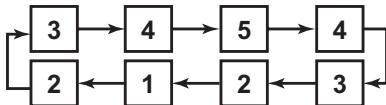

Note : Pour commander indépendamment un second récepteur au moyen d'une seule télécommande, s'assurer que le second groupe de commutateurs (côté droit) et que les commutateurs de chaque récepteur sont réglés aux mêmes positions. (consultez la section *Réglages des codes*).

- **Côté gauche** - Identique aux commutateurs du côté gauche.
- **Côté droit** - Identique aux commutateurs du côté droit.

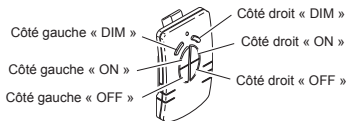

Commandes des fonctions

Important : Attendez 1 ou 2 secondes après avoir appuyé sur un bouton du transmetteur avant d'appuyer de nouveau dessus pour permettre à la transmission de s'effectuer.

Note : Si le voyant ne s'allume pas ou s'il s'allume par intermittence lorsque vous appuyez sur un bouton du transmetteur, consultez le *Guide de dépannage*.

Pince de pare-soleil d'automobile facultative (comprise)

La télécommande comprend une pince de pare-soleil d'automobile facultative pouvant être installée pour plus de commodité.

1. Pour attacher la pince de pare-soleil à la télécommande (si désiré), poussez-la dans la fente à l'arrière de la télécommande jusqu'à ce qu'elle se mette en place avec un bruit sec.
2. Pour enlever la pince de pare-soleil, insérez un petit tournevis à tête plate dans la fente à l'arrière de la télécommande. Enfoncez doucement la partie de la pince qui est à l'intérieur de la fente à l'aide du tournevis tout en tirant la pince hors de la télécommande à partir du haut.

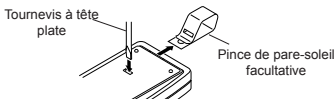

Enlèvement de la pince de pare-soleil – Vue arrière

INTERRUPTEUR D'APPOINT

Installation



1. Retrait de l'onglet du compartiment de la pile. Retirez le couvercle avant du transmetteur d'appoint. Tirez doucement sur l'onglet pour le retirer du compartiment de la pile. Remplacez le couvercle sur le transmetteur d'appoint.



Retrait de l'onglet de la pile

2. Sélectionnez l'emplacement où sera installé le transmetteur. *Note* : Le transmetteur doit être situé tout au plus à 30 mètres (100 pieds) du récepteur. *Note* : Le transmetteur doit être installé à environ 4 pieds au-dessus du plancher, en position verticale.
3. Avant de l'installer, placez le transmetteur à l'endroit prévu de son installation et vérifiez-en le fonctionnement (voir *Fonctionnement*). *Note* : Si le transmetteur ne fonctionne pas correctement, consultez la section *Guide de dépannage*.
4. En maintenant le transmetteur en place, marquez les orifices de montage au moyen d'un crayon ou d'un objet pointu.
5. Enlevez le transmetteur, puis percez deux orifices de 3/16 po. Enfoncez les ancrages à placoplâtre (fournis) dans les orifices au moyen d'un marteau.
6. Fixez le transmetteur au mur au moyen des deux vis fournies.

Fonctionnement

1. Assurez-vous que le récepteur est bien installé. Consultez la section *Informations sur le récepteur* à la page 35.
2. Appuyez sur le bouton de mise sous tension (ON – partie supérieure), puis relâchez-le. L'éclairage devrait s'allumer à pleine puissance.
3. Appuyez sur le bouton de mise hors tension (OFF – partie du bas), puis relâchez-le. L'éclairage devrait s'éteindre.
4. Appuyez sur le bouton DIM, puis relâchez-le. L'éclairage devrait s'allumer à l'intensité pré-réglée.

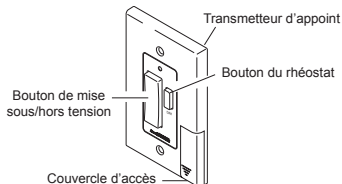

Interrupteur d'appoint

5. Continuez d'appuyer sur le bouton DIM jusqu'à ce que vous obteniez le degré d'éclairage désiré. *Note* : Le récepteur conserve la dernière intensité d'éclairage utilisée. Pour rappeler ce réglage, appuyez sur le bouton DIM puis relâchez-le. *Note* : En cas de panne de courant, le réglage par défaut du rhéostat est fixé à 50 % de l'intensité lumineuse. **Important** : Attendez une ou deux secondes après avoir appuyé sur un bouton du transmetteur avant d'appuyer de nouveau dessus pour permettre à la transmission de s'effectuer. *Note* : Si l'éclairage ne s'allume pas ou s'il s'allume par intermittence lorsque vous appuyez sur un bouton du transmetteur, consultez le *Guide de dépannage*.

Remplacement de la pile

Le transmetteur mural exige une pile au lithium 3 V, de type CR2032. Lorsqu'il est expédié, le transmetteur comprend une pile. En condition d'utilisation normale, la pile devrait durer environ 5 ans. Retirez la pile si vous ne prévoyez pas utiliser le transmetteur pour une période prolongée.

1. Appuyez sur la porte d'accès au moyen du pouce, puis faites-la glisser pour l'ouvrir.
2. Repliez doucement l'onglet de verrouillage vers l'extérieur. La pile sortira de son logement.
3. Retirez la pile du socle.
4. Installez la pile de remplacement dans le socle, le signe plus (+) sur le dessus (voir l'illustration). Appuyez doucement sur la pile jusqu'à ce que l'onglet de verrouillage s'enclenche.
5. Remplacez la porte d'accès en la faisant glisser vers le haut jusqu'à ce qu'elle se verrouille.

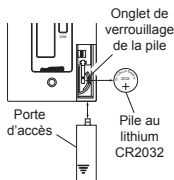

Retrait de la porte d'accès de la pile

INTERRUPTEUR D'ENTRÉE

Installation



Note : Le système d'entrée comprend un transmetteur et un aimant. Il peut servir à signaler l'ouverture d'une porte ou d'une fenêtre, ou encore à allumer une lumière lorsqu'on entre dans un placard, une pièce, dans le grenier, etc.

1. Retirez l'onglet du compartiment à pile. Retirez ensuite le couvercle arrière du transmetteur au moyen d'un petit tournevis plat. Tirez doucement sur l'onglet pour le retirer du compartiment à pile.

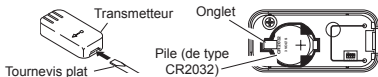

Retrait de l'onglet de pile

Détails importants :

- Les composantes du transmetteur d'entrée sont conçues pour être utilisées à l'intérieur seulement.
- Le transmetteur doit être placé sur le cadre de la porte ou de la fenêtre (surface stationnaire) tandis que l'aimant est placé sur la porte ou la fenêtre (surface en déplacement). Consultez l'illustration plus loin pour les différents types d'installation et de déplacement.

Transmetteur installé sur une surface stationnaire

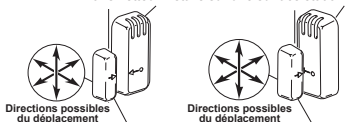

Aimant installé sur une surface en déplacement.

Configurations d'installation et possibilités de déplacement

- Le fonctionnement du système exige l'utilisation d'un récepteur compatible. Ce dernier doit être situé à moins de 100 pi (30 m) du transmetteur (la distance maximum varie en fonction du type de structure situé entre le transmetteur et le récepteur).
2. Sélectionnez l'emplacement d'installation du transmetteur d'entrée. **Note :** L'écart maximum entre le transmetteur et l'aimant doit être de 3/8 po. De plus, les flèches de chaque composante doivent être alignées (consultez l'illustration).

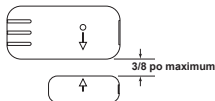

L'avant du transmetteur et de l'aimant doivent être à égalité. Si l'aimant est en retrait, servez-vous du prolongateur d'aimant et de deux longues vis (fournies) pour assurer l'alignement des deux composantes.

3. Avant de les fixer en place, tenez le transmetteur et l'aimant devant l'autre, puis éloignez l'aimant pour simuler l'ouverture de la porte ou de la fenêtre, afin de vérifier le fonctionnement. Assurez-vous que le voyant à DEL rouge du transmetteur clignote momentanément et que le voyant du récepteur s'allume. Remplacez l'aimant vis-à-vis le transmetteur pour simuler la fermeture de la porte ou de la fenêtre. Assurez-vous que le voyant à DEL rouge du transmetteur clignote momentanément et que le voyant du récepteur s'éteint. **Note :** Si le transmetteur ne fonctionne pas correctement, consultez le *Guide de dépannage*.
4. Installation du transmetteur
Au moyen de vis : Fixez le couvercle arrière (socle) du transmetteur au mur au moyen de deux courtes vis (fournies). Encliquez ensuite le transmetteur sur le socle.
Au moyen de ruban adhésif : Fixez une grande pièce de ruban adhésif coussiné (fourni) au couvercle arrière (socle) du transmetteur. Collez ce dernier au cadre de la porte ou de la fenêtre, à la position désirée. Encliquez ensuite le transmetteur sur le socle.
5. Répétez l'étape 4 pour fixer l'aimant à la porte ou à la fenêtre.

Remplacement de la pile

Pour fonctionner, le transmetteur d'entrée exige une pile de 3 V au lithium, de type CR2032. Au moment de l'expédition, le transmetteur comprend déjà une pile. Lors d'une utilisation normale, la pile du transmetteur devrait durer environ cinq ans. Retirez la batterie si vous prévoyez ne pas utiliser le transmetteur pendant une période prolongée.

1. Retirez le transmetteur du socle au moyen d'un petit tournevis plat.
2. Sortez avec soin la pile au moyen d'un petit tournevis plat. La pile devrait sortir facilement.
3. Installez la pile de remplacement dans le socle, en plaçant le (+) sur le dessus (consultez l'illustration). Appuyez sur la pile jusqu'à ce qu'elle clique en place.
4. Remplacez le transmetteur sur le socle.

Note : L'aimant n'exige pas de pile.

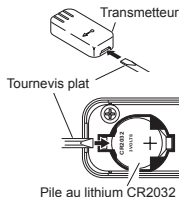

Remplacement de la pile

DÉTECTEURS DE MOUVEMENT SANS FIL INTÉRIEURS ET EXTÉRIEURS



Détecteur de mouvements sans fil intérieur



Détecteur de mouvements sans fil extérieur

Caractéristiques :

- Aucun câblage nécessaire.
- Jusqu'à 9,1 mètres de portée de détection, 150° de couverture (Intérieur).
- Jusqu'à 21 mètres de portée de détection, 180° de couverture (Extérieur).
- Sensibilité réglable.
- Fonctionnement Jour/Nuit ou Nuit seulement.
- Mode d'essai.
- Utilise 2 piles AA.
- Peut être fixé directement au mur ou au moyen d'un support de montage (fourni) (Intérieur).
- Montage sur mur ou avant-toit (Extérieur).
- Commande du récepteur sur une distance maximum de 30 mètres.

Sélection du mode de nuit ou du mode 24 heures

Ces détecteurs sont en mesure de déceler les mouvements de jour comme de nuit ou de nuit seulement. Pour régler le mode de détection, retirez le couvercle du compartiment des piles en le faisant glisser vers le bas. Enlevez les piles si nécessaire. Glissez l'interrupteur « DETECT » soit à la position « DAY/NIGHT » (jour/nuit) ou à la position « NIGHT ONLY » (nuit seulement). Remettez le couvercle du compartiment des piles en place en le faisant glisser vers le haut.

Installation des piles

- Avant d'installer le détecteur de mouvements extérieur, retirez le couvercle du compartiment à pile en le faisant glisser vers le bas.
- S'il s'agit du détecteur de mouvements intérieur, mettez les piles en place une fois le détecteur installé.

Installez 2 piles AA en fonction des repères de polarité se trouvant à l'intérieur du compartiment des piles. Remettez le couvercle du compartiment des piles en place en le faisant glisser vers le haut.

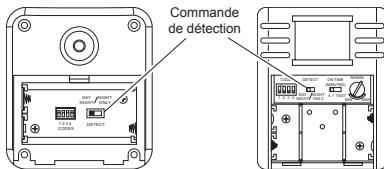

Détecteur de mouvements extérieur (arrière)

Détecteur de mouvements intérieur (avant)

Compartiment des piles

Installation du détecteur de mouvements intérieur au moyen du support de montage facultatif

Note : Installer le détecteur de mouvements de façon à pouvoir le pointer vers le haut ou vers le bas pour obtenir la zone de couverture désirée.

1. Fixez le support pivotant à bille à l'arrière du détecteur de mouvements. Ce support est conçu pour être fixé de trois façons à l'arrière du détecteur, en fonction des besoins de l'utilisateur. Suivez les étapes ci-après pour procéder à l'installation :
 - Déterminez d'abord le meilleur emplacement en fonction de la couverture souhaitée.
 - Déterminez le meilleur endroit pour installer le support mural.
 - Insérez ensuite les onglets du support pivotant à bille dans les rainures à l'arrière du détecteur qui correspondent à la position souhaitée par rapport au support mural.
 - Retirez les piles.

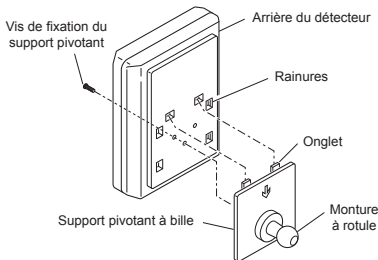

Fixation du support pivotant à bille au détecteur de mouvements intérieur (installation à la verticale)

- Au moyen d'un tournevis Phillips, insérez la vis de montage dans l'orifice du compartiment des piles qui s'aligne avec l'orifice à l'arrière du support pivotant à bille. Serrez complètement.
2. Placer le support de montage du capteur sur le mur, à l'endroit où vous désirez l'installer, puis marquer l'emplacement des orifices au moyen d'un crayon ou d'un pointeau.
 3. Au moyen d'un foret de 2,5 mm (0,1 po), percer deux trous pour les vis de fixation. Si les vis ne sont pas fixées directement dans le bois ou dans un montant mural, percer deux trous de 5 mm (0,2 po) et utiliser les ancrages muraux fournis.
 4. Fixer le support de montage du détecteur de mouvements intérieur à un objet solide (p. ex. mur, plafond, poteau, etc.) au moyen des deux vis fournies. Assurez-vous que le détecteur n'a pas la vue obstruée. *Note* : Fixez le support de montage à la verticale lorsqu'il s'agit d'une surface incurvée, par exemple d'un poteau.
 5. Installez le détecteur de mouvement au support de montage. À l'aide d'un tournevis à pointe cruciforme, desserrez la vis de serrage sur le support de montage. Insérez la monture à rotule sur le détecteur dans la douille du support de montage (*Note* : Vous devriez entendre un claquement). Dirigez le détecteur vers la zone où vous voulez détecter le mouvement. Serrez la vis de serrage.

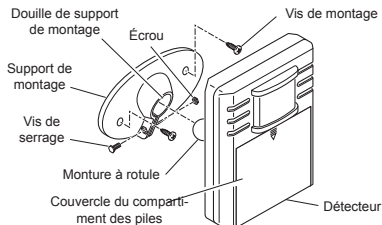

Installation du détecteur de mouvements intérieur sur le support de montage

Installation du détecteur de mouvements intérieur directement au mur

Note : Installer le détecteur de mouvements intérieur à une hauteur située entre la taille et les épaules (p. ex. À la hauteur du compartiment des interrupteurs d'éclairage, sous la ligne du dessus de comptoir, etc.).

1. Déterminer le meilleur endroit pour le capteur, compte tenu de la couverture désirée. Retirer les piles.
2. Placer le détecteur de mouvements intérieurs sur la surface de montage. Au moyen des deux trous à l'arrière du compartiment des piles, marquer l'emplacement des orifices au moyen d'un crayon ou d'un pointeau.
3. Au moyen d'un foret de 2,5 mm (0,1 po), percer deux trous pour les vis de fixation. Si les vis ne sont pas fixées directement dans le bois ou dans un montant mural, percer deux trous de 5 mm (0,2 po) et utiliser les ancrages muraux fournis.
4. Fixer le détecteur de mouvements intérieur à un objet solide (p. ex. mur, plafond, poteau, etc.) au moyen des deux vis fournies. Assurez-vous que le détecteur n'a pas la vue obstruée.

IMPORTANT : Serrer à la main seulement, ne pas trop serrer.

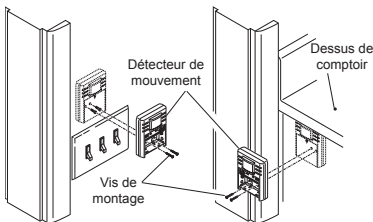

Installation du détecteur de mouvements intérieur directement au mur

Installation du détecteur de mouvements extérieur

1. Installez le support de montage du détecteur là où vous désirez détecter le mouvement. Fixez le support de montage à un objet robuste (p. ex. un arbre, un poteau, une maison, etc.) à l'aide des deux vis fournies. Assurez-vous que le détecteur n'a pas la vue obstruée. *Note* : Fixez le support de montage à la verticale lorsqu'il s'agit d'une surface incurvée, par exemple d'un poteau.
2. Installez le détecteur de mouvement au support de montage. À l'aide d'un tournevis à pointe cruciforme, desserrez la vis de serrage sur le support de montage. Insérez la monture à rotule sur le détecteur dans la douille du support de montage (*Note* : Vous devriez entendre un claquement). Dirigez le détecteur vers la zone où vous voulez détecter le mouvement. Serrez la vis de serrage.

IMPORTANT : Le détecteur doit être monté avec le couvercle inférieur vers le bas afin d'assurer l'étanchéité.

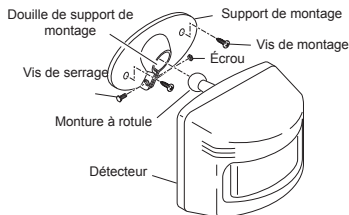

Installation du détecteur de mouvement

Vérification du fonctionnement et du réglage

Note : Lorsque l'appareil est mis en circuit ou changé de mode, attendre 1 1/2 minute.

Localisez les commandes RANGE et ON-TIME sur le détecteur de mouvements.

- **Détecteur de mouvements intérieur** - Les commandes RANGE et ON-TIME sont situées à l'intérieur du compartiment des piles, sur le devant de détecteur. Pour régler ces commandes, retirez le couvercle du compartiment des piles en le faisant glisser vers le bas.
 - **Détecteur de mouvements extérieur** - Les commandes « RANGE » (portée) et « ON-TIME » (durée de marche) sont situées dans le bas du détecteur. À l'aide de vos ongles ou d'un petit tournevis à tête plate, soulevez doucement le couvercle jusqu'à ce qu'il s'ouvre.
1. Vérifiez le fonctionnement. Mettez la commande « ON-TIME » au mode « TEST ». Marchez devant le détecteur. Le voyant indicateur à DEL devrait clignoter lorsqu'un mouvement est décelé (consultez la figure pour connaître l'emplacement du voyant à DEL).

2. Réglez le détecteur. Tournez la commande « RANGE » à la position centrale et la commande « ON-TIME » à la position « TEST ». Marchez dans la zone de couverture en notant l'endroit où vous êtes lorsque le voyant DEL commence à clignoter. Desserrez la vis de serrage et déplacez le détecteur pour changer la zone de couverture. Serrez la vis de serrage lorsque vous avez terminé. Ne serrez pas trop la vis de serrage.
3. Réglez la commande de la portée. Pour augmenter la sensibilité, tournez la commande « RANGE » vers MAX. Pour diminuer la sensibilité, tournez la commande « RANGE » à MIN. *Note* : Si la commande « RANGE » est réglée trop haut, ceci pourrait causer un faux déclenchement dans certains environnements. *Note* : Lors de l'utilisation du mode Test pour vérifier le fonctionnement pendant le jour :
 - A. Régler le commutateur DETECT à DAY/NIGHT, puis
 - B. Régler la commande ON-TIME à TEST.
4. Réglez la commande « ON-TIME ». Déterminez pendant combien de temps vous voulez que le dispositif connecté reste allumé après que le mouvement ait été détecté (1 ou 5 minutes). Glissez la commande « ON-TIME » vers le réglage correspondant.

IMPORTANT : Évitez de diriger la commande vers :

- Des objets qui changent rapidement de température, notamment : événements de chauffage, ventilateurs, appareil de conditionnement de l'air. Ces sources de chaleur peuvent causer un faux déclenchement.
- Les endroits où les animaux domestiques ou le trafic peuvent déclencher la commande.
- Les gros objets de couleur claire situés à proximité et qui reflètent la lumière peuvent déclencher la fermeture. Ne pointez pas d'autres lumières vers le détecteur.

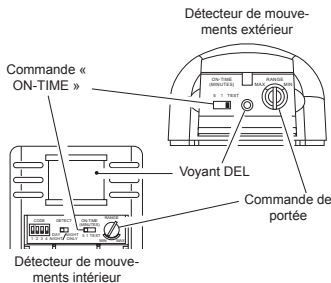

Commandes du détecteur de mouvement

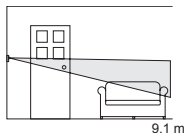

Portée maximale

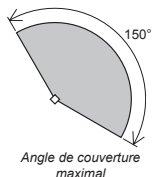

Angle de couverture maximal

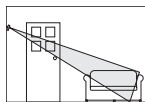

Dirigez le détecteur vers le bas pour une couverture courte

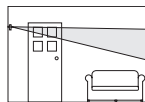

Dirigez le détecteur plus haut pour une couverture longue

Réglage de la couverture du détecteur de mouvements intérieur

Zone de couverture du détecteur de mouvements intérieur

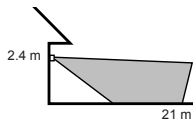

Portée maximale



Angle de couverture maximal



Dirigez le détecteur vers le bas pour une couverture courte

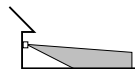

Dirigez le détecteur plus haut pour une couverture longue

Réglage de la couverture du détecteur de mouvements extérieur

Zone de couverture du détecteur de mouvements extérieur

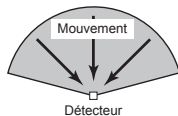

Le moins sensible

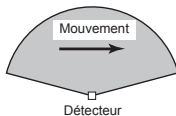

Le plus sensible

Le détecteur est plus sensible au mouvement à travers son champ de vision.

Sensibilité des détecteurs de mouvements intérieur et extérieur

INFORMATIONS SUR LE RÉCEPTEUR

Tous les récepteurs ont les caractéristiques et valeurs nominales suivantes :

- Valeur nominale pour une tension de 120 VCA/60 Hz.
- La lumière peut être atténuée lors de l'utilisation avec télécommande (ARRÊT, 4 niveaux d'intensité pouvant être sélectionnés de sombre à très lumineux, complètement en MARCHÉ).
- Mémorisation du réglage d'intensité le plus récent.
- N'utilisez pas cet appareil avec des ampoules fluorescentes compactes.
- Lorsque l'appareil est mis en circuit, attendre 15 secondes.

CONVERTISSEUR ENFICHABLE INTÉRIEUR



Caractéristiques et valeurs nominales :

- Jusqu'à 300 watts maximum de charge incandescente.
 - Aucun câblage nécessaire.
1. Branchez le récepteur intérieur.

2. Branchez la lumière que vous désirez contrôler.



ATTENTION : Ne dépassez pas les limites maximales de charge figurant ci-dessus.

3. Vérifiez le fonctionnement. Activez le transmetteur utilisé avec le récepteur (consultez les directives sur le transmetteur). Un signal est transmis au récepteur pour le mettre SOUS ou HORS tension.
4. Utilisation du commutateur de dérivation à distance. Ces récepteurs sont équipés d'un commutateur de dérivation à distance. Ce commutateur permet à l'utilisateur de choisir entre les modes « AUTO » et « MANUAL ». Le mode « AUTO » permet à la lumière d'être commandé par la télécommande ou par le détecteur de mouvement à distance. Le mode « MANUAL » permet à la lumière branchée d'être commandée manuellement.
5. Ajustez le volume de l'alerte radio (le cas échéant). Certains modèles sont dotés d'une alarme sonore. L'alarme se déclenche seulement lorsque le récepteur est activé par le détecteur de mouvement sans fil et interrupteur d'entrée. Le volume de l'alarme s'ajuste à l'aide de la molette se trouvant sur le côté du récepteur.



Commutateur de dérivation à distance



Haut-parleur

Commutateur de dérivation à distance

Commande d'ajustement du volume

Emplacements des commandes

CONVERTISSEUR DE DOUILLE D'AMPOULE



Caractéristiques et valeurs nominales :

- Jusqu'à 150 watts maximum de charge incandescente.
 - Minimum de câblage nécessaire.
1. Vissez le module dans la douille.

2. Vissez l'ampoule incandescente à valeur nominale recommandée dans le module.



ATTENTION : Ne dépassez pas les limites de charge maximales figurant ci-dessus.

3. Vérifiez le fonctionnement. Activez le transmetteur utilisé avec le récepteur (consultez les directives sur le transmetteur). Un signal est transmis au récepteur pour le mettre SOUS ou HORS tension.

PROJECTEUR

Caractéristiques et valeurs nominales :

- Jusqu'à 150 watts maximum de charge incandescente ou 240 watts maximum

de charge halogène (jusqu'à 75 watts maximum de charge incandescente ou 120 watts maximum de charge halogène par douille).

- Minimum de câblage nécessaire.
- Installez l'appareil conformément aux codes locaux en vigueur.

⚠ AVERTISSEMENT: Coupez le courant au fusible ou au disjoncteur.

1. Enlevez l'appareil d'éclairage existant.
2. Installez le support de montage tel qu'illustré à l'aide de deux vis convenant au disjoncteur.

Note : Le support de plastique peut être utilisé pour tenir l'appareil d'éclairage lors du câblage. Faites passer la petite extrémité du support de plastique à travers le trou dans le centre de la plaque-couvercle. Insérez la petite extrémité dans une des fentes sur le support de montage.

3. Acheminez les fils à partir du récepteur optique à travers les gros trous du joint.
4. Torsadez les fils du disjoncteur et les fils de l'appareil d'éclairage tel qu'illustré. Fixez-les à l'aide des capuchons de connexion approuvés UL.
5. Alignez la plaque-couvercle et le joint de plaque-couvercle. Fixez à l'aide d'un boulon de montage.
6. Poussez le bouchon de caoutchouc fermement en place.
7. Non conçu pour les boîtes de raccordement étanches. L'appareil doit être monté en surface seulement. Calfeutrez la plaque de montage au moyen d'un agent d'étanchéité à base de silicone.
8. Ajustez les douilles en desserrant les écrous freinés. *Note :* Ne tournez pas les douilles de plus de 180° par rapport au réglage d'usine.

⚠ ATTENTION : Afin d'éviter les dégâts causés par l'eau et les chocs électriques, gardez les douilles à 30° sous l'horizontale.

9. Vissez l'ampoule incandescente à valeur nominale recommandée dans le module. Ne serrez pas outre mesure.

⚠ ATTENTION : Ne dépassez pas les limites maximales de charge figurant ci-dessus.

10. Vérifiez le fonctionnement. Activez le transmetteur utilisé avec le récepteur (consultez les directives sur le transmetteur). Un signal est transmis au récepteur pour le mettre SOUS ou HORS tension.

⚠ AVERTISSEMENT: Risque d'incendie ! Ne pas pointer les lampes vers une surface combustible située à moins de 1 mètre.

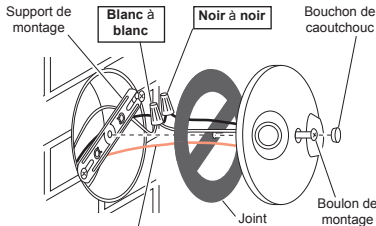

Fil de terre du disjoncteur à la vis de terre verte sur l'appareil d'éclairage.

Câblage du projecteur

GUIDE DE DÉPANNAGE

SYMPTÔME	CAUSE POSSIBLE	SOLUTION
Le dispositif ne s'allume pas.	<ol style="list-style-type: none"> 1. Le disjoncteur ou le fusible sont éteints. 2. L'interrupteur sur le dispositif est éteint. 3. Le dispositif est interrompu par un autre dispositif. 4. Le dispositif ne répond pas immédiatement après l'installation. 5. Les signaux du transmetteur sont bloqués, ou le transmetteur est hors de portée. 6. Les piles du transmetteur sont faibles. 7. Les micro-interrupteurs sur le transmetteur et le récepteur ne correspondent pas les uns aux autres. 8. Le dispositif est défectueux. 	<ol style="list-style-type: none"> 1. Vérifiez que le disjoncteur ou le fusible sont allumés. 2. Vérifiez que l'interrupteur sur le dispositif est allumé. 3. Modifiez les codes du transmetteur et du récepteur. 4. Attendez 90 secondes de période d'initialisation (détecteur de mouvement à distance). 5. Vérifiez s'il y a des objets métalliques pouvant bloquer le signal, ou repositionnez le transmetteur. 6. Vérifiez si les piles sont chargées et remplacez-les si nécessaire. 7. Assurez-vous que les commutateurs du transmetteur et du récepteur sont réglés aux mêmes positions. 8. Vérifiez si c'est le cas en utilisant un dispositif différent.
Le dispositif ne s'éteint pas.	<ol style="list-style-type: none"> 1. Mêmes cause qu'en 5, 6, et 7 ci-dessus. 	<ol style="list-style-type: none"> 1. Mêmes solutions qu'en 5, 6, et 7 ci-dessus.
Le dispositif s'allume au hasard.	<ol style="list-style-type: none"> 1. Panne d'électricité de courte durée. 2. Un autre transmetteur est réglé à la même fréquence. 	<ol style="list-style-type: none"> 1. Lors de la prochaine émission, le transmetteur remplacera le récepteur à l'état approprié. 2. Modifiez les codes du transmetteur et du récepteur.

SERVICE TECHNIQUE (N'envoyez pas de produits)

Si vous éprouvez des difficultés, suivez ce guide. Vous pouvez également écrire à l'adresse suivante :

DESA Specialty Products™
P.O. Box 90004, Bowling Green, KY 42102-9004

* Lors d'un appel au service technique, veuillez avoir les renseignements suivants à portée de main : numéro du modèle, date d'achat et endroit de l'achat.

Aucune pièce de rechange n'est disponible pour ce produit

RENSEIGNEMENTS DE RÉGLEMENTS

Ce dispositif est conforme aux exigences de la partie 15 des règles FCC et RSS-210 d'Industrie Canada. Son fonctionnement est sujet aux deux conditions suivantes: 1) Ce dispositif ne doit pas causer de parasites nuisibles, et 2) ce dispositif doit endurer tous les parasites reçus, y compris ceux susceptibles de provoquer un fonctionnement intempestif.

Le terme « IC : » avant le numéro de certification de radio signifie seulement que les spécifications techniques d'Industrie Canada ont été satisfaites.

Avis à l'utilisateur : Les changements ou modifications, qui n'ont pas été explicitement approuvés par l'organisme chargé d'assurer la conformité aux règlements, pourraient invalider le droit de l'utilisateur à faire fonctionner cet appareil.

GARANTIE LIMITÉE DE 2 ANS

Il s'agit d'une « Garantie limitée » qui vous confère des droits juridiques spécifiques. Vous pouvez également jouir d'autres droits, variables d'une province à l'autre.

Pendant une période de 2 ans à compter de la date d'achat, toute anomalie de fonctionnement imputable à un vice de matériau ou de main-d'oeuvre sera corrigée gratuitement.

Exclusions de la garantie - Réparations, réglage et calibrage dus à une mauvaise utilisation, un mauvais traitement ou à la négligence. Les ampoules, les piles et des autres articles non durables ne sont pas couverts par cette garantie. Le service non autorisé ou la modification du produit ou d'un ou l'autre de ses composants fournis invalidera totalement la présente garantie. Cette garantie n'inclut pas le remboursement pour le dérangement, l'installation, le réglage, la perte d'utilisation, le service non autorisé ou les frais d'expédition pour le renvoi de la marchandise.

La garantie ne couvre que les produits assemblés DESA Specialty Products™ et ne s'étend pas aux autres équipements et composants que le client pourrait utiliser conjointement avec nos produits.

CETTE GARANTIE TIENT EXPRESSÉMENT LIEU DE TOUTES AUTRES GARANTIES, EXPLICITES OU IMPLICITES, Y COMPRIS DE TOUTE GARANTIE DE REPRÉSENTATION OU DE CONDITION DE CONVENANCE À LA COMMERCIALISATION OU À L'EFFET QUE LES PRODUITS CONVIENNENT À UN BUT OU À UNE UTILISATION PARTICULIÈRE, ET SPÉCIFIQUEMENT DE TOUS DOMMAGES SPÉCIAUX, DIRECTS, INDIRECTS OU SECONDAIRES.

LE REMPLACEMENT OU LA RÉPARATION CONSTITUENT LE SEUL RECOURS DU CLIENT ET DESA SPECIALTY PRODUCTS™ NE POURRA ÊTRE TENUE RESPONSABLE DE TOUS DOMMAGES SPÉCIAUX, DIRECTS, INDIRECTS OU SECONDAIRES, Y COMPRIS, SANS S'Y LIMITER, LES PERTES COMMERCIALES ET PERTES DE PROFIT, QU'ELLES SOIENT PRÉVISIBLES OU NON. Certaines provinces n'autorisent pas l'exclusion ou la limitation des dommages indirects ou secondaires, et la limitation ou l'exclusion ci-dessus pourrait ne pas s'appliquer à vous. Pour toute réclamation en vertu de la garantie, il est nécessaire de présenter une preuve d'achat.

DESA Specialty Products™ se réserve le droit de mettre fin à la production de ses produits ou d'en modifier les spécifications à tout moment, et elle n'est pas tenue d'incorporer les nouvelles caractéristiques de ses produits aux produits vendus antérieurement.

NOTES/NOTAS

NOTES/NOTAS _____
