

NuTone®

MODEL: 62BK244CBK(X), 62BK244CCN(X),
62BK244CCY(X), 62BK244CMP,
62BK244TBK(X), 62BK244TCY(X),
62BK244TGK(X), 62BK244TMP
RECESSED MOUNTED, STEEL
BATH CABINETS



INSTALLATION INSTRUCTIONS

MODEL NO.	WALL OPENING			OVERALL SIZE		
	W	H	D	W	H	D
62BK244CBK(X)	14 ¹ / ₄	24	4	16 ¹ / ₂	26 ¹ / ₂	5 ¹ / ₄
62BK244CCN(X)	14 ¹ / ₄	24	4	16 ¹ / ₂	26 ¹ / ₂	5 ¹ / ₄
62BK244CCY(X)	14 ¹ / ₄	24	4	16 ¹ / ₂	26 ¹ / ₂	5 ¹ / ₄
62BK244CMP	14 ¹ / ₄	24	4	16 ¹ / ₂	26 ¹ / ₂	5 ¹ / ₄
62BK244TBK(X)	14 ¹ / ₄	24	4	16 ¹ / ₂	26 ¹ / ₂	5 ¹ / ₄
62BK244TCY(X)	14 ¹ / ₄	24	4	16 ¹ / ₂	26 ¹ / ₂	5 ¹ / ₄
62BK244TGK(X)	14 ¹ / ₄	24	4	16 ¹ / ₂	26 ¹ / ₂	5 ¹ / ₄
62BK244TMP	14 ¹ / ₄	24	4	16 ¹ / ₂	26 ¹ / ₂	5 ¹ / ₄

Register your product online at www.nutone.com/register

INSTALLATION of CABINET

- Carefully remove all packing material. Place hardware packages, shelves and door aside until needed. Hardware and shelves are located in the fillers identified by "Hardware Enclosed" tape.
- Determine desired location of cabinet on wall. Mark wall to show wall opening size (see dimension chart). Generally, the recommended height to the center of the cabinet is 64" from the floor. (Fig. 1)
- CAUTION: Wall studs, plumbing or electrical lines that interfere must be removed or relocated. Cut wall opening, being careful not to damage the surrounding wall surface. Insert framing to support all plaster board edges.
- Prepare the mounting screws by placing the screws into the plastic bases. (Fig. 2)
- Note: For ease of installation, an additional person is recommended. Insert cabinet into wall opening. (Fig.3) Ensure the cabinet is plumb and level. If necessary use a carpenter's level and shim corners of cabinet. Secure to wall studs through the four (4) mounting holes inside cabinet, using the screws that have been placed into the plastic bases. (Fig. 4) Do not over tighten the mounting screws as the body side wall may bend and prevent proper shelf installation. Only tighten screws until they are flush with the body.
- Snap the screw covers over the screw bases. (Fig.5)

Fig. 1

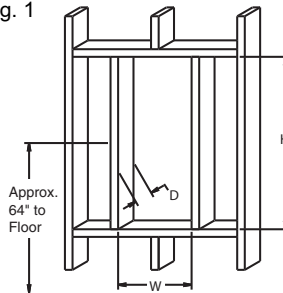

Fig. 2

Insert screw through clear plastic base

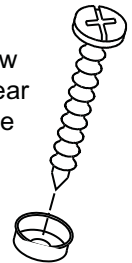

Fig. 3

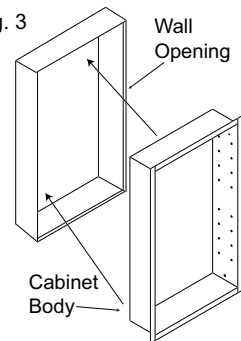

Fig. 4

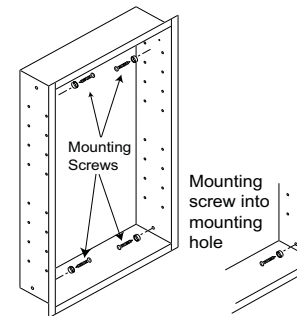

Fig. 5

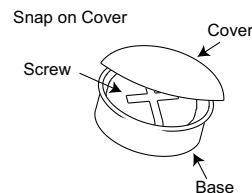
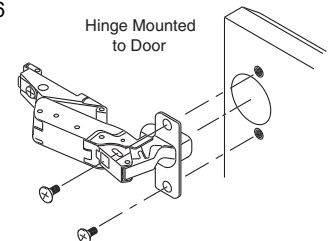

Fig. 6



INSTALLATION of DOORS

- Remove hinges and screws from hardware bag. Mount hinge unit on door as shown in Fig. 6 securing with screws provided.
- Install the door by inserting door side of the hinge into the bracket on the body shown in Fig. 7.
- Check door for proper alignment. If the door needs to be adjusted please refer to the adjustment procedures in Fig. 8.

Fig. 7

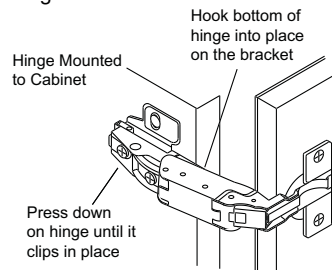
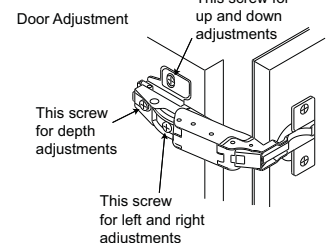

Fig. 8



INSTALLATION of SHELVES, HOLE PLUGS AND BUMPERS

- Select where you want the shelves to be placed.
- Insert two (2) shelf brackets at each end of the shelf location. (Fig. 9).
- Set shelves in place on the shelf brackets, pressing down on the shelf to lock in place. (Fig. 9).
- Remove hole plugs from hardware bag and place in remaining holes. (Fig. 10).
- Remove bumpers from hardware bag and position to body. (Refer to Service Parts Drawing - Key No. 9 for bumper locations).

Fig. 9

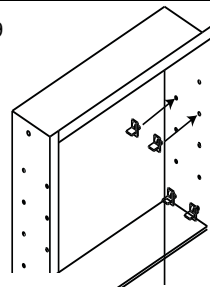
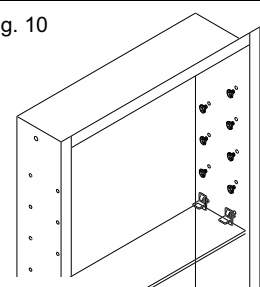
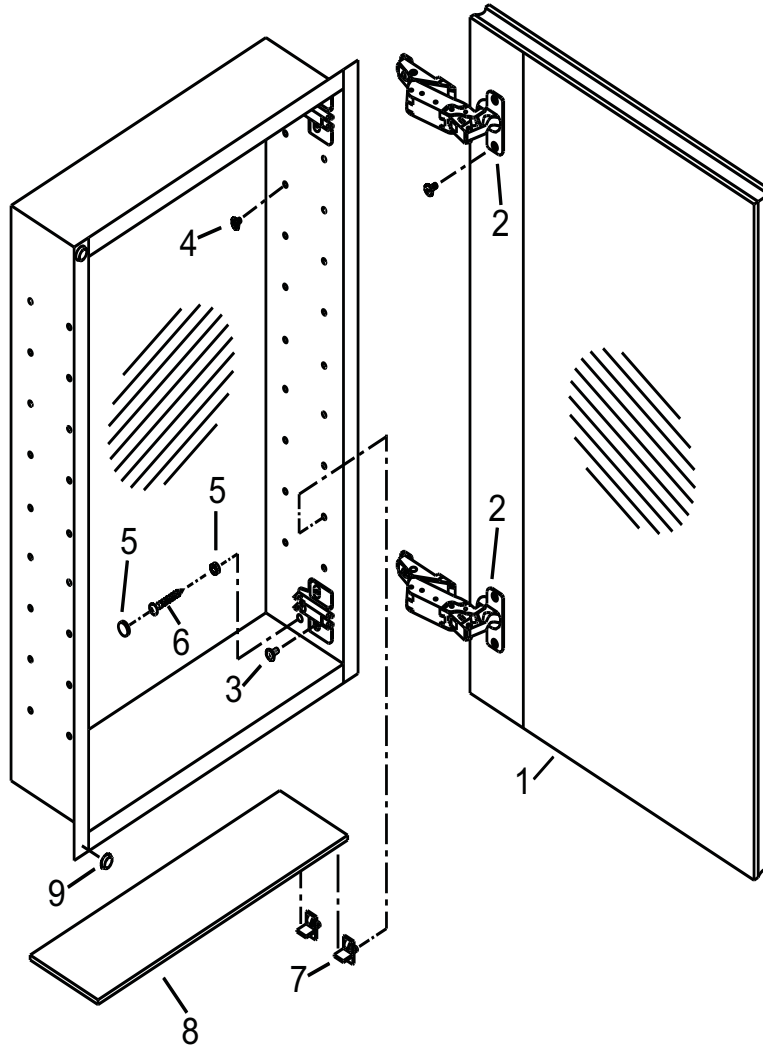

Fig. 10





SERVICE PARTS

KEY NO	DESCRIPTION	PART NUMBER							
		62BK244CBK(X)	62BK244CCN(X)	62BK244CCY(X)	62BK244CMP	62BK244TBK(X)	62BK244TCY(X)	62BK244TGK(X)	62BK244TMP
1	Door Assembly	A97016604	A97016606	A97016605	A97016607	A97016600	A97016601	A97016603	A97016602
2	Hinge Assm w/screws	A97016214	A97016214	A97016214	A97016214	A97016214	A97016214	A97016214	A97016214
3	Screw, hinge (4 req)	A99160423	A99160423	A99160423	A99160423	A99160423	A99160423	A99160423	A99160423
4	Hole Plug	A99111301	A99111301	A99111301	A99111301	A99111301	A99111301	A99111301	A99111301
5	Screw cover & base	A99111248	A99111248	A99111248	A99111248	A99111248	A99111248	A99111248	A99111248
6	Mounting screw #8 X 1 1/2"	*	*	*	*	*	*	*	*
7	Shelf supports	A99111300	A99111300	A99111300	A99111300	A99111300	A99111300	A99111300	A99111300
8	Shelf, glass	A99050275	A99050275	A99050275	A99050275	A99050275	A99050275	A99050275	A9905275
9	Bumpers	7189	7189	7189	7189	7189	7189	7189	7189

* Standard hardware - may be purchased locally.
Order replacement parts by "PART NUMBER" - NOT by KEY NO."

MIRROR CARE

- Use only clean warm water and a clean, soft, lint-free cloth.
- DO NOT USE cleaners that contain solutions of ammonia, vinegar, or chlorine.
- DO NOT USE powdered cleansers or steel wool.
- Never spray cleaning agent directly on mirror, especially on exposed edges and mirror backing. Apply cleaner to soft cloth and wipe mirror. Dry mirror thoroughly.
- Keep mirror dry. A well ventilated bath room is important.

One Year Limited Warranty

WARRANTY OWNER: Broan-NuTone warrants to the original consumer purchaser of its products that such products will be free from defects in materials or workmanship for a period of one (1) year from the date of original purchase. **THERE ARE NO OTHER WARRANTIES, EXPRESS OR IMPLIED, INCLUDING, BUT NOT LIMITED TO, IMPLIED WARRANTIES OF MERCHANTABILITY OR FITNESS FOR A PARTICULAR PURPOSE.**

During this one year period, Broan-NuTone will, at its option, repair or replace, without charge, any product or part which is found to be defective under normal use and service. THIS WARRANTY DOES NOT EXTEND TO FLUORESCENT LAMP STARTERS OR TUBES, FILTERS, DUCT, ROOF CAPS, WALL CAPS AND OTHER ACCESSORIES FOR DUCTING. This warranty does not cover (a) normal maintenance and service or (b) any products or parts which have been subject to misuse, negligence, accident, improper maintenance or repair (other than by Broan-NuTone), faulty installation or installation contrary to recommended installation instructions.

The duration of any implied warranty is limited to the one year period as specified for the express warranty. Some states do not allow limitation on how long an implied warranty lasts, so the above limitation may not apply to you.

BROAN-NUTONE'S OBLIGATION TO REPAIR OR REPLACE, AT BROAN-NUTONE'S OPTION, SHALL BE THE PURCHASER'S SOLE AND EXCLUSIVE REMEDY UNDER THIS WARRANTY. BROAN-NUTONE SHALL NOT BE LIABLE FOR INCIDENTAL, CONSEQUENTIAL OR SPECIAL DAMAGES ARISING OUT OF OR IN CONNECTION WITH PRODUCT USE OR PERFORMANCE. Some states do not allow the exclusion or limitation of incidental or consequential damages, so the above limitation or exclusion may not apply to you. This warranty gives you specific legal rights, and you may also have other rights, which vary from state to state. This warranty supersedes all prior warranties.

WARRANTY SERVICE: To qualify for warranty service, you must (a) notify Broan-NuTone at the address or telephone number below, (b) give the model number and part identification and (c) describe the nature of any defect in the product or part. At the time of requesting warranty service, you must present evidence of the original purchase date.

Date of Installation _____

Builder or Installer _____

Model No. and Product Description _____

IF YOU NEED ASSISTANCE OR SERVICE - CONTACT:

Broan-NuTone LLC, 501 S. Wilhite Street, Cleburne, TX 76031 www.nutone.com (1-800-325-8351)

NuTone®

MODELO: 62BK244CBK(X), 62BK244CCN(X),
62BK244CCY(X), 62BK244CMP,
62BK244TBK(X), 62BK244TCY(X),
62BK244TGK(X), 62BK244TMP
AHUECADO GABINETES MONTADO,
DE ACERO DEL BANO



Coloque su producto en línea en
www.nutone.com/register

INSTRUCCIONES DE INSTALACION

NUMERO DE MODELO	ABERTURA DE LA PARED			TOMANO TOTAL		
	ANCH	ALT	PROF	ANCH	ALT	PROF
62BK244CBK(X)	362	610	102	419	673	133
62BK244CCN(X)	362	610	102	419	673	133
62BK244CCY(X)	362	610	102	419	673	133
62BK244CMP	362	610	102	419	673	133
62BK244TBK(X)	362	610	102	419	673	133
62BK244TCY(X)	362	610	102	419	673	133
62BK244TGK(X)	362	610	102	419	673	133
62BK244TMP	362	610	102	419	673	133

INSTALACION del GABINETE

- Quite cuidadosamente todo el material de embalaje. Coloque los paquetes, los estantes y la puerta del hardware a un lado hasta que esta necesitado. El hardware y los estantes estan situados en los llenadores identificados por la cinta incluida "hardware".
- Determine la localizacion deseada del gabinete en la pared. Marque la pared para demostrar tamaño de la abertura de la pared (vease la carta de la dimension). Generalmente, la altura recomendada al centro del bacine es el 163cm del piso. (Fig. 1)
- PRECAUCION: Emparede los pernos prisioneros, plomeria o las electricas que interfieren deben ser quitadas o ser vueltas a poner. Corte la abertura de la pared, teniendo cuidado de no dañar la superficie de la pared circundante. Inserte enmarcar para apoyar todos los bordes del tablero de yeso.
- Prepare los tornillos de montaje colocando los tornillos en las bases plasticas.
- Nota: Para la facilidad de la instalacion, recomiendan una persona adicional. Inserte el gabinete en la abertura de la pared. (Fig. 3) Asegura el gabinete es vertical y llana. En caso de necesidad utilice las esquinas del nivel y de la calza de un carpintero del gabinete. Asegure a los pernos prisioneros de la pared a traves de los cuatro (4) agujeros de montaje dentro del gabinete, usando los tornillos que se han colocado en las bases plasticas. (Fig 4) Excedente no aprieta los tornillos de montaje mientras que la pared el lateral de carroceria puede doblar y prevenir la instalacion apropiada del estante. Apriete solamente los tornillos hasta que son rasantes con el cuerpo.
- Encaje a presion el onver de las cubiertas del tornillo las bases de tornillo. (Fig 5)

INSTALACION de PUERTAS

- Quite las bisagras y los tornillos de bolso del hardware. Monte la unidad de la bisagra en puerta segun lo demostrado en Fig. 6 que asegura con los tornillos proporcionados.
- Instale la puerta este insertando el lado de la puerta de la bisagra en el soporte en el cuerpo demostrado en fig. 7.
- Compruebe la puerta para saber si hay la alineacion apropiada. Si la puerta necesita ser ajustado por favor refiera a los procedimientos de ajuste en fig. 8.

INSTALACION de ESTANTES, de ENCHUFES del AGUJERO Y de TOPES

- Seleccione donde usted quisiera que los estantes fueran colocados.
- Soportes del estante en cada final de la localizacion del estante. (Fig. 9)
- Estantes determinados en lugar en los soportes del estante y empujan hacia abajo a la cerradura en lugar. (Fig. 9)
- Quitan los enchufes del agujero de bolso del hardware y los colocan en agujeros restantes. (Fig. 10).
- Quite los topes de bolso del hardware y colóquelos al cuerpo. (Refiera a las piezas de servicio que dibujan - numero dominante 9 para las localizaciones de parachoques.)

Fig. 1

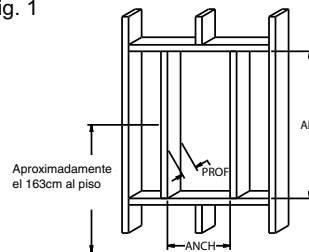

Fig. 2

Inserte el tornillo a traves de base plastica clara

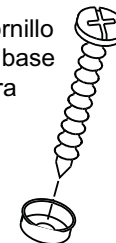

Fig. 3

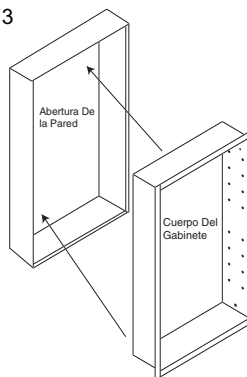

Fig. 4

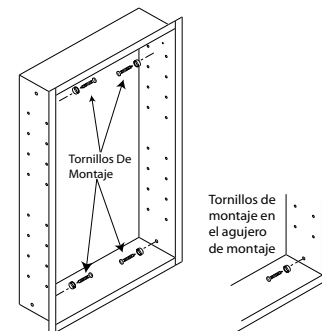

Fig. 5

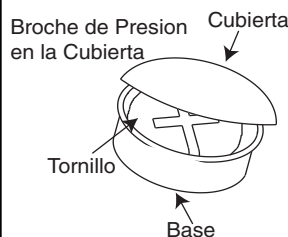

Fig. 6

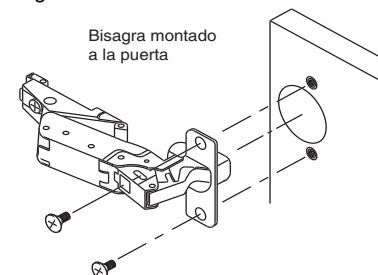

Fig. 7

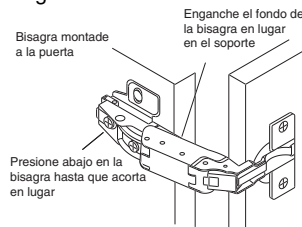

Fig. 8

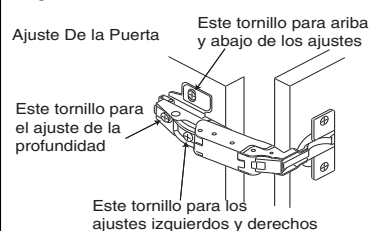

Fig. 9

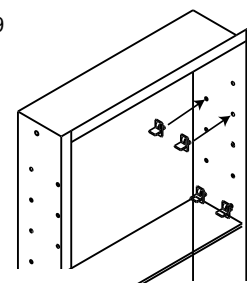
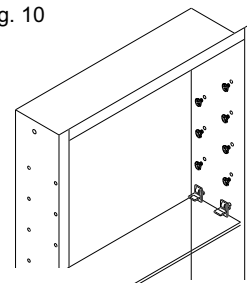
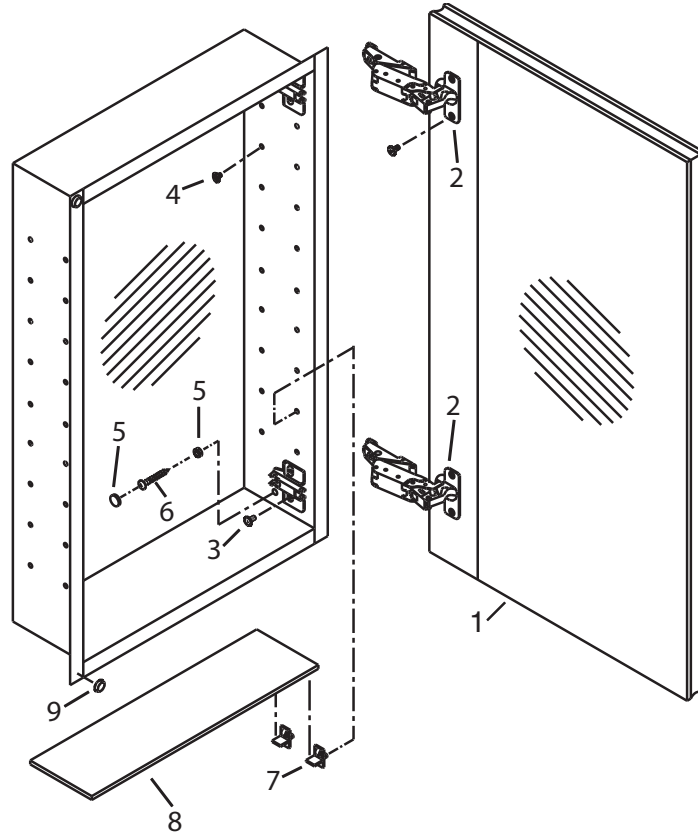

Fig. 10





PIEZAS DE SERVICIO

NUMERO DOMINANTE	DESCRIPCION	NUMERO DE PIEZA							
		62BK244CBK(X)	62BK244CCN(X)	62BK244CCY(X)	62BK244CMP	62BK244TBK(X)	62BK244TCY(X)	62BK244TGK(X)	62BK244TMP
1	Asamblea De la Puerta	A97016604	A97016606	A97016605	A97016607	A97016600	A97016601	A97016603	A97016602
2	Montaje de bisagra con los tornillos	A97016214	A97016214	A97016214	A97016214	A97016214	A97016214	A97016214	A97016214
3	Tornillo bisagra	A99160423	A99160423	A99160423	A99160423	A99160423	A99160423	A99160423	A99160423
4	Enchufe Del Agujero	A99111301	A99111301	A99111301	A99111301	A99111301	A99111301	A99111301	A99111301
5	Cubierta y base del tornillo	A99111248	A99111248	A99111248	A99111248	A99111248	A99111248	A99111248	A99111248
6	Tornillo de montaje #8 x 1 1/2"	*	*	*	*	*	*	*	*
7	Estante Ayuda	A99111300	A99111300	A99111300	A99111300	A99111300	A99111300	A99111300	A99111300
8	Estante, cristal	A99050275	A99050275	A99050275	A99050275	A99050275	A99050275	A99050275	A99050275
9	Topes	7189	7189	7189	7189	7189	7189	7189	7189

*Ferreteria estandar - puede ser comprado localmnte.

Pida los piezas de recambio por "NUMERO de PIEZA" - NO por el "NUMERO DOMINANTE"

Garantía Limitada de un Año

GARANTÍA DEL PROPIETARIO: Broan-NuTone garantiza al comprador consumidor original de sus productos, por el periodo de un (1) año desde la fecha original de compra, que tales productos están libres de defectos en material y mano de obra. **NO HAY OTRAS GARANTÍAS, EXPRESADAS O SOBREENTENDIDAS, INCLUYENDO, PERO NO LIMITADAS A, GARANTÍAS NO EXPRESADAS DE MERCHANTABILITY O ADAPTABLES A UN PROPÓSITO EN PARTICULAR.**

Durante este periodo de un año, Broan-NuTone reparará o reemplazará a su opción y sin costo, cualquier producto o parte que se encuentre defectuoso bajo condiciones normales de uso y servicio. **ESTA GARANTÍA NO CUBRE A LOS ARRANCADORES PARA LÁMPARAS FLUORESCENTES O A LOS TUBOS FLUORESCENTES, FILTROS, DUCTOS, TAPAS DE TECHO, TAPAS DE PARED Y OTROS ACCESORIOS PARA CANALIZACIÓN.** Esta garantía no cubre (a) Mantenimiento y servicios normales (b) Productos o partes sujetos al mal uso, negligencia, accidente, mantenimiento inadecuado o reparaciones (por otros ajenos a Broan-NuTone), instalación defectuosa o a una instalación contraria a las instrucciones de instalación recomendadas. La duración de cualquier garantía no expresada está limitada a un periodo de un año según se especifica en la garantía expresada. Algunos estados no permiten limitación en cuanto a la duración de una garantía no expresada, por lo que la limitación arriba indicada puede que no se aplique a Ud.

LA OBLIGACIÓN DE BROAN-NUTONE DE REPARAR O REEMPLAZAR A SU OPCIÓN, SERÁ EL ÚNICO Y EXCLUSIVO RECURSO QUE TENDRÁ EL COMPRADOR BAJO ESTA GARANTÍA. BROAN-NUTONE NO SERÁ RESPONSABLE POR DAÑOS INCIDENTALES, CONSECUENTES O ESPECIALES QUE RESULTEN A CONSECUENCIA O SEAN INDEPENDIENTE DEL USO O DESEMPEÑO DEL PRODUCTO. Algunos estados no permiten la exclusión o limitación de daños incidentales o consecuentes, de modo que la limitación o exclusión arriba indicada pueda que no se aplique a Ud. Esta garantía le proporciona derechos legales específicos, y Ud. puede tener otros derechos, los cuales varían de estado a estado. Esta garantía reemplaza a todas las garantías anteriores.

SERVICIO DE GARANTÍA: Para tener derecho al servicio de garantía, Ud. debe (a) Notificar a Broan-NuTone a la dirección o el número de teléfono abajo, (b) indicar el número de modelo y la identificación de la party y (c) describir la naturaleza de cualquier defecto en la producto o parte. Al momento de solicitar el servicio por la garantía, Ud. debe presentar la evidencia de la fecha original de compra.

Fecha de la instalación _____

Constructor o instalador _____

Número de modelo y descripción del producto _____

SI NECESITA ASISTENCIA O SERVICIO - CONTACTO:
Broan-NuTone LLC, 501 S. Wilshire Street, Cleburne, TX 76031 www.nutone.com (1-800-325-8351)

CUIDADO DEL ESPEJO

- Utilice solamente el agua caliente limpia y un trapo sin peluse limpio, suave.
- No utilice los limpiadores que contienen soluciones del amoniaco del vinagre, o de la clorina.
- No utilice las despedregadoras o las lanas de acero pulverizadas.
- Nunca rocíe el agente de limpieza directamente en el espejo, especialmente en los bordes y el forro expuestos del espejo. Aplique el limpiador al pano suave y limpie el espejo. Seque el espejo a fondo.
- Mantenga el espejo seco. Un cuarto de baño bien ventilado es importante.